



Değişen Bir Dünya İçin Otomasyon

Endüstriyel Otomasyon Ürünleri

Fiyat Listesi

Mayıs 2024



D-Bot Beslemeli 5 Eksen İşleme Merkezi Çözümü

Endüstriyel üretimde gerekli bütün ihtiyaçlar için tek marka

- Parçaların seri üretiminde yüksek hız ve hassasiyet
- Kesintisiz çalışma ile yüksek verimlilik

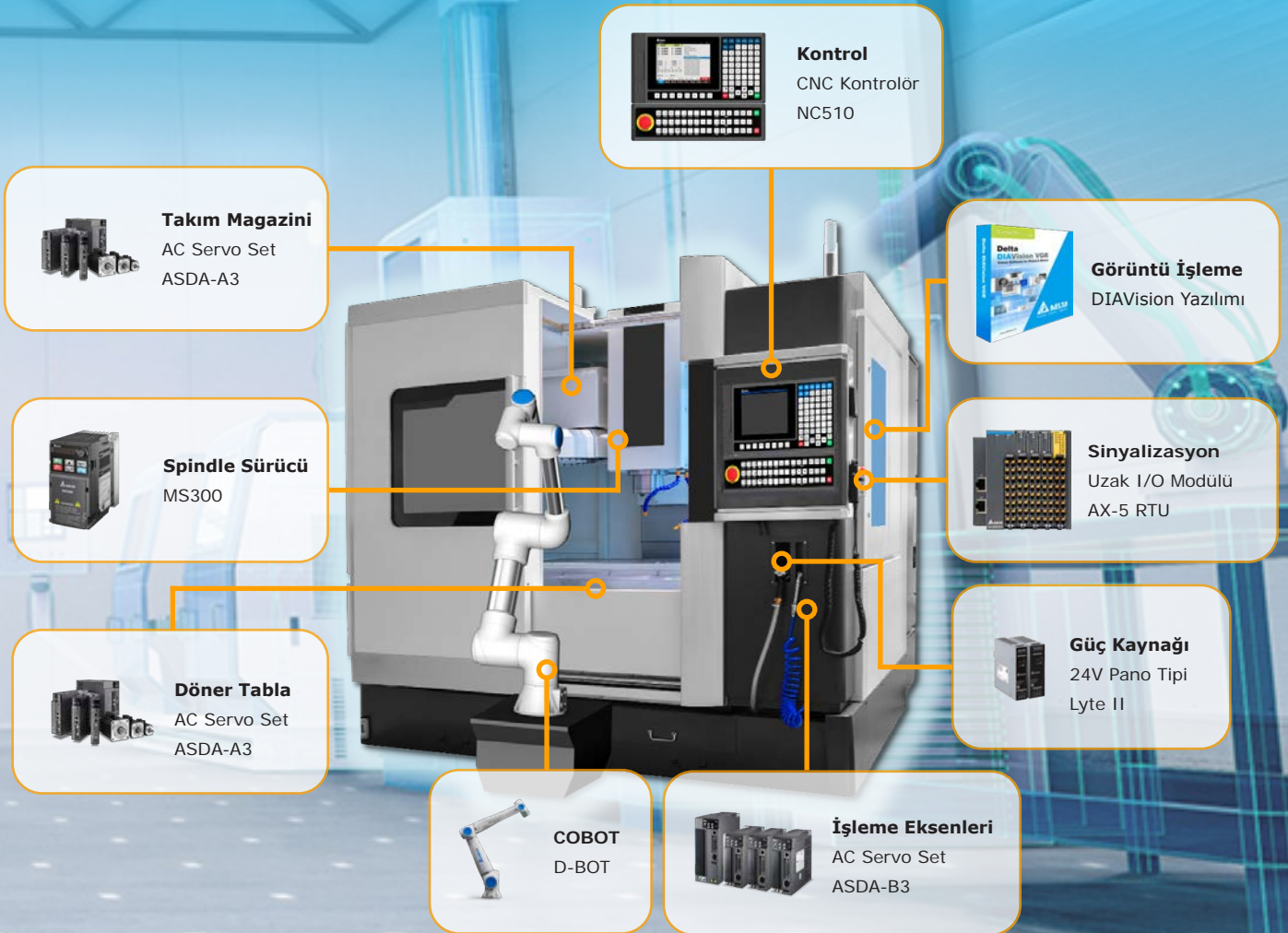

Dünden Bugüne Delta

Delta Hakkında	8
Delta Endüstriyel İş Birimi Hakkında	9

AC Motor Sürücüler

AC Sürücü Seçim Tablosu	10
Kompakt AC Sürücüler	
VFD-EL-W	12
VFD-EL-D	13
VFD-EL	14
VFD-E	14
M300 Serisi Sürücü Ailesi	16
ME300	18
MS300	20
MH300	22
MP300 / MPD300	24
Aksesuarlar	26
Gelişmiş Endüstriyel ve Sektörel AC Sürücüler	
C Serisi Sürücü Ailesi	28
CP2000	30
VP3000	32
C2000 Plus	34
C2000-R	36
Pasif Harmonik Filtreler	38
Aksesuarlar	40
Özel Uygulama AC Sürücüleri	
MH300-L	41
EB3000	42
VFD-ED	44
HES (Hibrit Enerji Sistemi)	46
Yüksek Verimli Endüstriyel Motorlar	
MSJ-E / MSL	48
MSI	50
Güç Kalitesi Ürünleri	
AFE2000 / REG2000 Rejeneratif Ünite	52

Hareket Kontrol

AC Servo Motor ve Sürücüler

ASDA-B2	56
ASDA-E3	60
ASDA-A2	64
ECMA	73
ASDA-A2 Servo Motor Kabloları	74
ASDA-B2 Servo Motor Kabloları	75
ASDA-A3	78
ECM	88
ASDA-B3-F	91
ASDA-A2-F	91
ASDA-A3&B3&E3 Servo Motor Kabloları	92
Aksesuarlar	96

Döner Enkoderler

ES	99
----------	----

Planet Redüktörler

PA	100
PS	100

CNC Kontrol Üniteleri

NC200	102
NC300	102

Görüntü İşleme Sistemleri

DMV3000	106
VGR Software	106

Endüstriyel Eklemlı Robotlar

Eklemlı / Articulated Robotlar	108
SCARA Robotlar	109
D-BOT (Kolaboratif Robot - Cobot)	110

Esnek Robotik Sistemler

CODESYS Robot	112
---------------------	-----

Üretimde Hazır Çözümler

Vidalama Sistemleri	114
Servo Pres	115

Yazılımlar

DIADesigner-AX	116
----------------------	-----

Programlanabilir Lojik Kontrolörler

PLC Seçim Tablosu	119
DVP Standart Hareket Kontrolörler	
DVP-MC	120
AX Codesys Hareket Kontrolörler	
AX-3	122
AX-8	122
Uzak Giriş-Çıkış Modülleri	
DVP-RTU	126
R1	126
DVP Standart Modüler PLC	
ES2	128
ES2-E	128
EX2	128
SS2	130
SA2	130
SX2	130
SE	130
SV2	130
SX3	130
SV3	130
AS Gelişmiş Modüler PLC	
AS320	132
AS228	132
AS218	132
AH Yüksek Seviye PLC	
AH511	134
AH521	134
AH531	134
AH560	134

Operatör Panelleri

Gelişmiş Operatör Panelleri	
DOP-100	136
DOP-107	138
TP04	138
TP70	138
PPC Endüstriyel Panel Bilgisayarlar	
PPC-B	140
PPC-S	140
DIAPH Endüstriyel Bilgisayarlar	
IPC	142
PPC	142
DIAPView SCADA	
DIAPV	144

Saha Ekipmanları & Network

Sıcaklık Kontrol Cihazları

DTC	148
DTK	148
DTB	148
DTV	148

Enerji Analizörleri

DPM	150
-----	-----

Endüstriyel Saha Ölçüm Cihazları

CTA	152
DPA	152
DFS	152
DAH	152

Endüstriyel Network ve Haberleşme

DVS	154
DVW	154
DX	154
LCP	154
IFD	154

Haberleşme Kabloları

UC	156
----	-----

Güç Kaynakları

Güç Kaynakları Seçim Tablosu	159
------------------------------	-----

Ray Tipi Güç Kaynakları

Lyte II	160
Lyte	160
Chrome	160
CLiQ	162
FORCE-GT	162
CLiQ M	162

Pano Tipi Güç Kaynakları

PMT2	164
PMC	164

Açık Tip Güç Kaynakları

PJT	166
PJ	166

Türkiye’de ve Dünyada Delta

Yazılımlar	168
Online Teknik Destek Servisi	170
Endüstriyel Otomasyon Eğitimleri	171
Dünyada Delta Endüstriyel Otomasyon İş Birimi	172

DOP-300

Yeni Nesil IIoT Destekli Operatör Paneli



- Yeni, şık, full lamine ve geniş görüş açılı tasarım
- ARM Cortex A7 Dual-Core 1.2GHz yüksek performanslı işlemci
- Dahili 2x 100Mbps Ethernet portu, opsiyonel Wi-Fi ve 4G SIM kart ile bulut erişimi
- Dahili DIACloud fonksiyonu ile ücretsiz 50 Tag Takip Paneli (Dashboard)
- Uzaktan ek bir VPN Router kullanmadan PLC/HMI program yükleme ve VNC ile online izleme desteği
- EtherNet/IP, MQTT ve OPC UA gibi birçok haberleşme protokolü desteği
- FDA 21 CFR Part 11 raporlama sistemi sertifikalı rapor oluşturma ve inceleme

















Delta Hakkında

1971 yılında kurulan Delta, güç ve termal yönetim çözümlerinde dünya lideridir. Ayrıca, endüstriyel otomasyon, görüntü sistemleri ve network ürün çözümlerinde faaliyet gösteren başlıca firmalardan biridir. "Daha iyi yarınlar için yenilikçi, temiz ve enerji-tasarruflu çözümler sağlamak" misyonu ile küresel iklim değişikliği gibi önemli çevresel sorunları çözmeye odaklanır. Delta, güç elektroniği teknolojisindeki yenilikçi araştırma ve geliştirme çalışmaları ile enerji tasarrufu sağlayan ürünler ve çözümler üretmektedir. Faaliyet gösterilen iş birimleri arasında Güç Elektroniği, Otomasyon ve Altyapı ürün grupları bulunmaktadır. Delta; dünya çapında 176 satış ofisi, 75 Ar&Ge merkezi ve 38 üretim tesisine sahiptir.



Tarih boyunca Delta; iş başarıları, yenilikçi teknolojileri, kurumsal sosyal sorumluluğa olan bağlılığı sayesinde birçok global ödül ve takdir kazanmıştır. Delta, 2011 yılından bu yana 13 yıl üst üste Dow Jones Sürdürülebilirlik™ DJSI Dünya Endeksi'nde listelenmiştir. 2020, 2022 ve 2023 yıllarında iklim değişikliği ve su güvenliği konularındaki önemli katkılarından dolayı CDP (önceki adıyla Karbon İfşa Projesi) tarafından iki "A" liderlik seviyesi derecesiyle ödüllendirilmiş ve 6 yıl üst üste sürdürülebilir bir değer zinciri geliştirme konusundaki sürekli çalışmalarıyla Tedarikçi Katılım Lideri olarak adlandırılmıştır.

Delta Endüstriyel Otomasyon Çözümleri

Veri Analizi & Optimizasyon	IoT Bulut Tabanlı Platform 	Büyük Veri Analizi 
Yönetim	Üretim Yönetim Platformu DIAMMP Endüstriyel PC 	Üretim Planlama Sistemi DIAMES Üretim Kontrol ve Veri Toplama Sistemi (SCADA) DIAView Üretim İstatistik Sistemi DIASPC DIALink IoT Platformu 
Endüstriyel Haberleşme	Ethernet Çözümleri 	
Algılama & Kontrol	Entegre Yazılım - DIAStudio	
	PLC 	Hareket Kontrolör  PLC Tabanlı Hareket Kontrolör  CNC Kontrolör  CAD/CAM Bilgisayar Destekli Tasarım / Üretim  PC Tabanlı Hareket Kontrolör  Hareket Kontrol Kartı 
Sürücü Hareket Kontrol Ekipmanları	AC Motor Sürücüleri 	Servo Sistemler (AC Servo Sürücü & Motor)  Planet Redüktörler  Lineer Hareketli Sistemler  Endüstriyel Güç Kaynakları 

Delta Endüstriyel Otomasyon İş Birimi Hakkında

- Misyon: Değer katan yenilikler ile gelişmiş otomasyon teknolojisi sayesinde yaşam ve çevre kalitesini yükseltmek
- Merkez: Taoyuan, Tayvan
- Çalışan sayısı: 7500 (Ar&Ge 1389)
- Fabrikalar: Tayvan (Taoyuan, Chungli, Pingjhen, Taichung, Tainan), Çin (Shanghai, Wujiang, Dongguan), Hindistan, Tayland
- Ar&Ge Merkezler: Tayvan (Taipei, Taoyuan, Chungli, Taichung, Tainan), Çin (Shanghai, Wujiang, Dongguan, Wuhan, Dalian), Hindistan, Tayland, Japonya, Kanada, Hollanda, Birleşik Krallık

Birinci sınıf bir endüstriyel otomasyon markası olarak kendimizi AC motor sürücülerini, servo-hareket kontrol sistemleri, programlanabilir lojik kontrolörler (PLC), insan-makine arayüzleri (HMI), makine görüntü sistemleri, sayaçlar, sensörler, endüstriyel kontrol-denetim yazılımları ve endüstriyel robotlar alanında geliştirme çalışmalarına adanmışız.

Endüstriyel otomasyon çözümlerimiz; elektronik, tekstil, gıda, ilaç, kauçuk, plastik, ambalaj, baskı, ağaç ve metal işleme ve makine takımları gibi birçok endüstri uygulamasında kapsamlı bir yelpaze oluşturmaktadır.

Otomasyon çözümlerimiz ile dünyanın dört bir yanındaki müşterilerimiz için yenilikçi, güvenilir, akıllı ve yeşil fabrika otomasyon çözümleri yaratıyor ve "Değişen Bir Dünya İçin Otomasyon" sözümüzü gerçekleştiriyoruz.

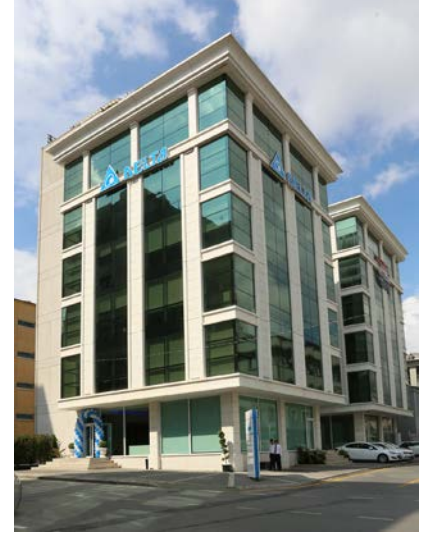

Delta Türkiye Ofisi
Serifali - Ümraniye - İstanbul

Yapay Zeka (Edge / Bulut)

Modelleme & Simülasyon

DIA PMS
Kestirimci Bakım Sistemi

DIA WMS
Depo Yönetim Sistemi

DIA AMS
Alarm Yönetim Sistemi

DIA BCS
Blok Kontrol Sistemi

DIA MCS
Malzeme Kontrol Sistemi

DIA CPC
CIM PC Sistemi

DIA Energie
Enerji Yönetim ve Analiz Sistemi (IEMS)

Endüstriyel VPN Bulut Router

Endüstriyel Haberleşme Çözümleri

Entegre Yazılım - DIAStudio

Operatör Paneli	Robot Kontrolör	Görüntü İşleme	Sensör	Ölçüm Cihazları
			<div>Basınç Sensörü </div> <div>Akıllı Sensör </div> <div>Enkoder </div>	<div>Gaz Akış Sensörü </div> <div>Enerji Analizörü </div> <div>Sıcaklık Kontrolörü </div>
Servo Pres 	Robot 	Üretim Ekipları		
		Pick & Place 	Lehimleme 	
		Tanımlama 	Vidalama 	

AC Sürücü Seçim Tablosu

Özellikler / Model		VFD EL-W	VFD-EL	VFD-E	ME300	MS300	MH300	VP3000	CP2000	C2000 Plus
Gerilim ve Güç Aralıkları (kW)	1 ~ 230VAC	0.4 - 2.2	0.2 - 2.2	0.2 - 2.2	0.2 - 2.2	0.2 - 2.2	0.2 - 2.2			
	3 ~ 230VAC		0.2 - 3.7	0.2 - 15		0.2 - 15	0.2 - 37		0.75 - 90	0.75 - 90
	3 ~ 400VAC	0.4 - 5.5	0.4 - 3.7	0.4 - 22	0.4 - 7.5	0.4 - 22	0.4 - 75	0.75 - 630	0.75 - 630*	0.75 - 560*
	3 ~ 575VAC					0.75 - 7.5			1.5 - 15	1.5 - 15
	3 ~ 690VAC								18.5 - 630	18.5 - 630
Dahili EMC Filtre			✓	✓	✓	✓	✓	✓	≤ 37kW	0
Dahili Harmonik Filtre (Şok Bobini)								✓	≥ 45kW	≥ 37kW
Dahili Fren kıyıcı				✓	✓	✓	✓		≤ 37kW	≤ 30kW
Dahili PLC (Step)				500	1k	2k	5k	20k	10k	10k
IP Koruma sınıfı		IP20	IP20	IP20	IP20	IP20 IP40 IP66	IP20 IP40	IP20	IP20	IP00 IP20
Taşınabilir Kontrol Paneli		0	0	✓	0	✓	✓	✓	✓	✓
Motor Tipi**		IM	IM	IM	IM,PM	IM,PM	IM,PM	IM,PM SRM	IM,PM SRM	IM,PM SRM
Yangın Modu		✓			✓	✓	✓	✓	✓	
STO Güvenli Duruş					0	✓	✓	✓	✓	✓
Ortak DC Bara Bağlantısı			✓	✓	✓	✓	✓		✓	✓
Çıkış Frekansı (Hz)	Standart	400	599	599	599	599	599	599	599	599
	Opsiyonel				1500	1500	2000			1500
Giriş / Çıkışlar	Dijital G/Ç	4/0	6/0	6/1	5/1	7/2	7/2	6/2	10/0	10/2
	Röle çıkışı	1	1	1	1	1	1	2	3	2
	Analog G/Ç	1/0	1/1	2/1	2/1	2/1	2/1	3/2	3/2	3/2
	Pulse Giriş				1	1	2			
Haberleşme Opsiyonları	Modbus RS-485	✓	✓	✓	✓	✓	✓	✓	✓	✓
	BACnet MS/TP							✓	✓	
	EtherNet/IP					0	0	0	0	0
	Modbus TCP					0	0	0	0	0
	EtherCAT					0	0			0
	CANopen		0	0		0	✓	0	0	0
	Profibus DP		0	0		0	0	0	0	0
	Profinet					0	0	0	0	0
	DeviceNet		0	0		0	0	0	0	0
BACnet IP							0	0		
Opsiyon Kartları	Enkoder			✓			✓			✓
	I/O Genişletme			✓		✓	✓	✓	✓	✓
	Harici 24VDC Besleme					✓	✓		✓	✓

✓ : Standart

0 : Opsiyonel

Notlar
 * CP20000 ve C2000 Plus model sürücüler fiber optik haberleşme ve paralel güç bağlantısıyla 1200 kW güce kadar yükseltilebilmektedir
 ** Motor tipleri Asenkron Motor (IM), Sabit Mıknatıslı Motor (PM), Senkron Relüktans Motor (SRM)' dur.
 *** Dahili olarak EMC Filtre, Harmonik Filtre ve fren kıyıcı ünitesi bulunmayan ürünlere, bu opsiyonları harici olarak tedarik etmek için lütfen bizimle iletişime geçiniz.

MX300

Kompakt Multi-Drive



Çok eksenli açık çevrim kontrol uygulamaları için kompakt ve rekabetçi çözüm sunan Multi-Drive MX300 Serisi

- Doğrultucu, İntertör ve İletim modüllerinden oluşur.
- Doğrultucu Modül, 1×220VAC 3.7 kW'a ya da 3×400VAC 18.5 kW'a kadar çözüm sunar.
- İntertör Modülü, 1×220VAC 2.2 kW'a ya da 3×400VAC 7.5 kW'a kadar çözüm sunar.
- İletim Modülü, doğrultucu ve inverter modüllerini birbirine bağlayarak ortak DC bara yapısı oluşturur.
- Ultra kompakt tasarımı sayesinde pano içerisinde minimum alan kaplar.
- Ebatlama makineleri, malzeme işleme (cam,ağaç,metal ve pvc) makineleri, yıkama makineleri, konveyör bantlar, paketleme makinesi gibi birden fazla AC motora (IM, PM) sahip uygulamalar için mükemmel performans sunar.

Ürüne ait katalog, kullanım kılavuzu, çizim, yazılım vb. dokümanlara ulaşmak için [tıklayınız](#) veya QR kodu okutunuz.



Kompakt AC Sürücüler

VFD-EL-W

VFD-EL-W serisi; sensörsüz vektör kontrol, Modbus haberleşme, PID kontrol ve dahili potansiyometreye sahip tuş takımı gibi özelliklerinin yanı sıra, rekabetçi fiyatıyla düşük güç gerektiren uygulamalar için yüksek performanslı ve en uygun maliyetli çözümü sunmaktadır.

Gerilim Seviyesi	1 x 230VAC	3 x 400VAC
Güç Aralığı	0.2 – 2.2 kW	0.4 – 5.5 kW
Kontrol Modu	V/F (Scalar control), SVC (Sensorless vector control)	
Dahili Haberleşme	Modbus RS-485	
Koruma Sınıfı	IP20	
Yüklenme Kapasitesi	1 dakika %150 In	
Motor Tipi	Asenkron Motor (IM)	
Çıkış Frekansı	0.1 – 400 Hz	
Giriş / Çıkış	4 Dijital Giriş, 1 Analog Giriş, 1 Röle Çıkışı	



VFD-EL-W

1 x 230VAC

Ürün Kodu	Güç	Çıkış Akımı	Kasa Tipi	Boyutlar (G x Y x D)	Fiyat
VFD004EL21W-1	0.4 kW	2.5 A	A1	92 x 162 x 129 mm	105 \$
VFD007EL21W-1	0.75 kW	4.2 A	A1	92 x 162 x 129 mm	115 \$
VFD015EL21W-1	1.5 kW	7.5 A	B	100 x 174 x 136 mm	145 \$
VFD022EL21W-1	2.2 kW	11 A	B	100 x 174 x 136 mm	210 \$

3 x 400VAC

Ürün Kodu	Güç	Çıkış Akımı	Kasa Tipi	Boyutlar (G x Y x D)	Fiyat
VFD007EL43W-1	0.75 kW	2.5 A	A1	92 x 162 x 129 mm	165 \$
VFD015EL43W-1	1.5 kW	4.2 A	A2	92 x 181 x 129 mm	185 \$
VFD022EL43W-1	2.2 kW	5.5 A	B	100 x 174 x 136 mm	225 \$
VFD040EL43W-1	4.0 kW	9 A	B	100 x 174 x 136 mm	255 \$
VFD055EL43W-1	5.5 kW	13 A	B	100 x 174 x 136 mm	325 \$



Uygulamalar: Konveyör, sarma, paketleme, taşıma, tekstil, fan ve pompa

Notlar

1. Ürün aksesuarları için [sayfa 26](#)'ya bakınız.
2. Ürüne ait katalog, kullanım kılavuzu, çizim, yazılım vb. dokümanlara ulaşmak için [tıklayınız](#) veya QR kodu okutunuz.



Kompakt AC Sürücüler

VFD-EL-D

VFD-EL-D serisi; sensörsüz vektör kontrol, dahili Modbus ve CANopen haberleşme gibi özellikleriyle konveyör bant ve lojistik hat uygulamalarında rekabetçi fiyatıyla optimum çözüm sunar. Taşınabilir keypad ile parametre kopyalama ve yaylı terminal ile kolay devreye alma imkanı sağlar.

Gerilim Seviyesi	3 x 400VAC
Güç Aralığı	2.2 – 5.5 kW
Kontrol Modu	V/F (Scalar control), SVC (Sensorless vector control)
Dahili Haberleşme	Modbus RS-485, CANopen
Koruma Sınıfı	IP20
Yüklenme Kapasitesi	1 dakika %150 In, 10 saniye %180 In, 3 saniye %200 In
Motor Tipi	Asenkron Motor (IM)
Çıkış Frekansı	0.1 ~ 400 Hz
Giriş / Çıkış	10 Dijital Giriş, 5 Analog ya da Dijital Çıkış, 1 Röle Çıkışı
Sürücü Bilgisi	VFD-EL-DA : Gelişmiş EL-D serisi (Tekil) VFD-EL-DC : Panolu EL-D serisi (Devre Kesici, Pako Şalter ve Acil Stop Butonu Dahil)



VFD-EL-DA



3 x 400VAC

Ürün Kodu	Güç	Çıkış Akımı	Boyutlar (G x Y x D)	Fiyat
VFD022EL43DA	2.2 kW	5.5 A	210 x 194.5 x 110 mm	Sorunuz
VFD040EL43DA	4.0 kW	9.5 A	210 x 194.5 x 110 mm	Sorunuz
VFD055EL43DA	5.5 kW	14.3 A	210 x 194.5 x 110 mm	Sorunuz

VFD-EL-DC



3 x 400VAC

Ürün Kodu	Güç	Çıkış Akımı	Boyutlar (G x Y x D)	Fiyat
VFD022EL43DC	2.2 kW	5.5 A	400 x 300 x 176 mm	Sorunuz
VFD040EL43DC	4.0 kW	9.5 A	400 x 300 x 176 mm	Sorunuz
VFD055EL43DC	5.5 kW	14.3 A	400 x 300 x 176 mm	Sorunuz

Uygulamalar: Fabrika lojistik uygulamaları, kargo dağıtım merkezleri, mobil konveyör makineleri, bagaj konveyörleri, konveyör bant hatları



Kompakt AC Sürücüler

VFD-EL / VFD-E

Sensörsüz vektör kontrollü AC mikro sürücü serileri VFD-EL / VFD-E; esnek opsiyon kartlarına sahip modüler yapısı, dahili EMC ve RFI filtre, yan yana montaj imkanı, aşırı yük koruması ve dahili potansiyometreye sahip tuş takımı ile üretilmiştir.

Dahili EMC Filtre

Düşük elektromanyetik yayılım ile EN61800-3 standardını karşılar.

DC Bara Paylaşımı

Aşırı gerilimleri engelleyerek, DC barayı stabil hale getirir ve belirli durumlarda frenleme direnci ihtiyacını ortadan kaldırır.

Yan Yana Montaj

Yan yana bitişik olarak montaj yapılarak daha az alan kaplar ve düşük panolama maliyeti sağlar.

Dahili 500 Step PLC (VFD-E)

Kullanıcıların ilave senaryolarını istedikleri şekilde gerçekleştirmesine imkan tanıyan dahili PLC, Delta yazılımları WPLSoft veya ISPSOFT ile kolayca programlanabilir.

Dahili Frenleme Ünitesi (VFD-E)

Dahili fren kıyıcısı ile daha düşük ürün ve bağlantı maliyeti.



Gerilim Seviyesi	1 x 115VAC	1 x 230VAC	3 x 230VAC	3 x 400VAC
Güç Aralığı - VFD-EL	0.2 – 0.75 kW	0.2 – 2.2 kW	0.2 – 3.7 kW	0.4 – 3.7 kW
Güç Aralığı - VFD-E	0.2 – 0.75 kW	0.2 – 2.2 kW	0.2 – 15 kW	0.4 – 22 kW
Kontrol Modu	V/F (Scalar control), SVC (Sensorless Vector Control)			
Dahili Haberleşme	Modbus RS-485			
Haberleşme Opsiyonları	CANopen, PROFIBUS DP ve DeviceNet			
Koruma Sınıfı	IP20			
Yüklenme Kapasitesi	1 dakika %150 In			
Motor Tipi	Asenkron Motor (IM)			
Çıkış Frekansı	0.1 – 599 Hz			
Giriş / Çıkış	VFD-EL : 6 Dijital Giriş, 1 Analog Giriş, 1 Analog Çıkış, 1 Röle Çıkışı VFD-E : 6 Dijital Giriş, 2 Analog Giriş, 1 Analog Çıkış, 1 Röle Çıkışı, 1 Dijital Çıkış			

Uygulamalar: Konveyör, eskalatör, sarma, ahşap işleme, paketlenme, taşlama, tekstil, fan ve pompa



VFD-EL



1 x 230VAC					
Ürün Kodu	Güç	Çıkış Akımı	Kasa Tipi	Boyutlar (G x Y x D)	Fiyat
VFD004EL21A	0.4 kW	2.5 A	A	72 x 174 x 136 mm	135 \$
VFD007EL21A	0.75 kW	4.2 A	A	72 x 174 x 136 mm	150 \$
VFD015EL21A	1.5 kW	7.5 A	B	100 x 174 x 136 mm	185 \$
VFD022EL21A	2.2 kW	11 A	B	100 x 174 x 136 mm	245 \$

3 x 400VAC					
Ürün Kodu	Güç	Çıkış Akımı	Kasa Tipi	Boyutlar (G x Y x D)	Fiyat
VFD004EL43A	0.4 kW	1.5 A	A	72 x 174 x 136 mm	195 \$
VFD007EL43A	0.75 kW	2.5 A	A	72 x 174 x 136 mm	215 \$
VFD015EL43A	1.5 kW	4.2 A	A	72 x 174 x 136 mm	230 \$
VFD022EL43A	2.2 kW	5.5 A	B	100 x 174 x 136 mm	265 \$
VFD037EL43A	3.7 kW	8.2 A	B	100 x 174 x 136 mm	295 \$

Notlar

1. Frenleme Ünitesi: Opsiyonel
2. EMC Filtre: Dahili
3. Sabit Operatör Paneli: Dahili
4. Ürün aksesuarları için [sayfa 26](#)'ya bakınız.
5. Ürüne ait katalog, kullanım kılavuzu, çizim, yazılım vb. dokümanlara ulaşmak için [tıklayınız](#) veya QR kodu okutunuz.



VFD-E



1 x 230VAC					
Ürün Kodu	Güç	Çıkış Akımı	Kasa Tipi	Boyutlar (G x Y x D)	Fiyat
VFD007E21T	0.75 kW	4.2 A	A1	72 x 142 x 152 mm	195 \$
VFD015E21A	1.5 kW	7.5 A	B	100 x 174 x 152 mm	225 \$
VFD022E21A	2.2 kW	11 A	B	100 x 174 x 152 mm	295 \$

3 x 400VAC					
Ürün Kodu	Güç	Çıkış Akımı	Kasa Tipi	Boyutlar (G x Y x D)	Fiyat
VFD007E43T	0.75 kW	2.5 A	A1	72 x 142 x 152 mm	235 \$
VFD015E43T	1.5 kW	4.2 A	A2	72 x 142 x 152 mm	265 \$
VFD022E43A	2.2 kW	5.5 A	B	100 x 174 x 152 mm	310 \$
VFD037E43A	3.7 kW	8.5 A	B	100 x 174 x 152 mm	345 \$
VFD055E43A	5.5 kW	13 A	C	130 x 260 x 170 mm	445 \$
VFD075E43A	7.5 kW	18 A	C	130 x 260 x 170 mm	535 \$
VFD110E43A	11 kW	24 A	C	130 x 260 x 170 mm	630 \$
VFD150E43A	15 kW	32 A	D	200 x 310 x 190 mm	825 \$
VFD185E43A	18.5 kW	38 A	D	200 x 310 x 190 mm	970 \$
VFD220E43A	22 kW	45 A	D	200 x 310 x 190 mm	1.130 \$

Notlar

1. Frenleme Ünitesi: Dahili
2. EMC Filtre: Dahili
3. Taşınabilir Operatör Paneli: Dahili
4. Ürün aksesuarları için [sayfa 26](#)'ya bakınız.
5. Ürüne ait katalog, kullanım kılavuzu, çizim, yazılım vb. dokümanlara ulaşmak için [tıklayınız](#) veya QR kodu okutunuz.



M300 Serisi Sürücü Ailesi

Yaylı Terminaller

Kolay Montaj ve devreye alma imkanı sunar.



Dahili EMC Filtre ve STO

Dahili EMC filtre ve Safe Torque Off (STO) ile alandan, zamandan ve sistem maliyetinden tasarruf sağlanır.

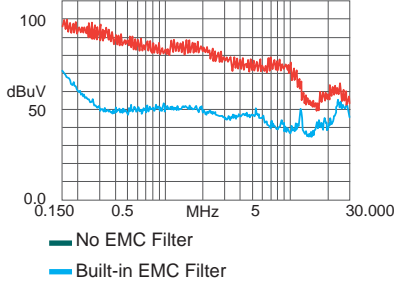

Dahili PLC

Ek yazılım senaryoları, ISPSoft ile dahili USB portu üzerinden kolayca programlanabilir. (ME300:1k, MS300:2k, MH300:5k Step)



Dahili USB Port

Çeviriye ihtiyaç duymadan sürücüde enerji yokken dahi parametre kopyalama ve kaydetme imkanı. (MS300, MH300)



Yüksek Çalışma Sıcaklığı
50°C'ye kadar güç düşümsüz çalışma imkanı.



Dahili Frenleme Ünitesi

Hızlı duruş gerektiren uygulamalarda dahili fren kıyıcı ile fren direnci entegrasyonu.



IM & PM Motor Kontrolü

Farklı AC motor tiplerini kontrol edebilme imkanı.



Dahili Yangın Modu

Sürücü koruma fonksiyonları devre dışı bırakılarak istenilen komutta çalışma sağlanır.



Kapalı Çevrim Motor Kontrolü

İlave enkoder kartı ile hassas pozisyon kontrolü. (MH300)

EMM-PG01L



EMM-PG01O



EMM-PG01R



MS300 IP66/NEMA 4X IP66 Kompakt Sürücü



- Güç aralığı: 1~ 0.4-2.2 kW - 3~ 0.4-7.5 kW
- Nemli ve tozlu ortamlar için geliştirilmiş kompakt kasa tasarımı
- Panoya ihtiyaç duymadan kolay kurulum imkanı
- Opsiyonel giriş şalteri
- Dahili STO-SIL2 ile yüksek güvenlik
- IM (Asenkron) ve PM (Sabit Miknatıslı) motor kontrolü
- Dahili frenleme ünitesi
- Normal ve ağır şart yüklenme kapasitesi
- Dahili 2k Step PLC ve Modbus RS-485 haberleşme
- USB Portu üzerinden enerji yokken programlama imkanı

Ürüne ait katalog, kullanım kılavuzu, çizim, yazılım vb. dokümanlara ulaşmak için [tıklayınız](#) veya QR kodu okutunuz.



Kompakt AC Sürücüler

ME300

Delta'nın yeni nesil kompakt AC sürücü ürün grubundan ME300, EMC filtre, frenleme ünitesi, pulse giriş ve çıkışları, yangın modu ve aynı zamanda farklı uygulamalar (Kompresör, fan, pompa, konveyör, makina otomasyonu ve paketlenme) için özel tanımlanmış makroları ile hızlı ve kolay devreye alma imkanı sunar.

Yüksek Çalışma Sıcaklığı

50°C sıcaklığa kadar güç düşümü olmadan çalışma özelliği ile en zorlu şartlarda kullanılabilir.

Vidasız Terminaller

Vidasız (yaylı) klemens yapısı ile kolay bağlantı imkanı sunar.

Çıkarılabilir Fan ve RFI Filtre

Bakımı kolay fan ile daha uzun ömürlü sürücü ve farklı uygulamalar için kolaylıkla çıkarılabilir RFI ile tam adaptasyon sağlanabilir.

Yangın modu

HVAC projeleri için uygundur ve sürücü koruma fonksiyonları devre dışı bırakılarak istenilen komutta çalışma sağlanır.

Dahili 1k Step PLC

Kullanıcıların ilave senaryolarını istedikleri şekilde gerçekleştirmesine imkan tanıyan dahili PLC, Delta yazılımları WPLSoft veya ISPSOFT ile kolayca programlanabilir.



Gerilim Seviyesi	1 x 115VAC	1 x 230VAC	3 x 230VAC	3 x 400VAC
Güç Aralığı	0.1 – 0.75 kW	0.1 – 2.2 kW	0.1 – 5.5 kW	0.4 – 7.5 kW
Kontrol Modu	V/F (Scalar control), SVC (Sensorless Vector Control)			
Dahili Haberleşme	Modbus RS-485			
Koruma Sınıfı	IP20			
Yüklenme Kapasitesi	ND*: 1 dakika %120 In, 3 saniye %150 In HD*: 1 dakika %150 In, 3 saniye %200 In			
Motor Tipi	Asenkron Motor (IM), Sabit Miknatıslı Motor (SPM, IPM)			
Çıkış Frekansı	0 ~ 599 Hz, 0 ~ 1500 Hz (Opsiyonel)			
Giriş / Çıkış	5 Dijital Giriş, 1 Analog Giriş, 1 Pulse Girişi 1 Analog Çıkış, 1 Röle Çıkışı, 1 Dijital Çıkış			
Güvenlik	Opsiyonel STO SIL2 (IEC61508)			

* ND (Normal Şart) ve HD (Ağır Şart) akım limitleri için [sayfa 19](#)'a bakınız.

Uygulamalar: Ahşap işleme, paketlenme, taşlama, tekstil, fan, pompa, takım tezgahı, konveyör ve eskalator

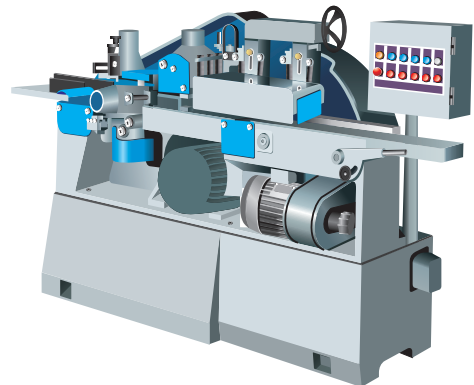
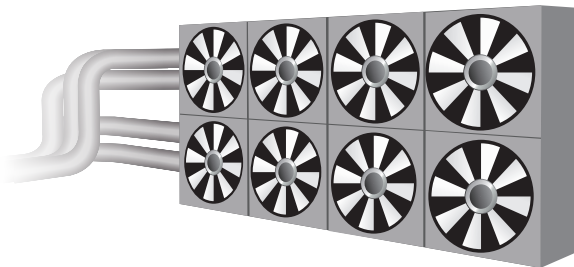

ME300



1 x 230VAC

Ürün Kodu	Güç	Çıkış Akımı (ND/HD)	Kasa Tipi	Boyutlar (G x Y x D)	Fiyat
VFD2A8ME21AFNAA	0.4 kW	3.2 A / 2.8 A	B	72 x 142 x 143 mm	175 \$
VFD4A8ME21AFNAA	0.75 kW	5 A / 4.8 A	B	72 x 142 x 143 mm	185 \$
VFD7A5ME21AFNAA	1.5 kW	8.5 A / 7.5 A	C	87 x 157 x 163 mm	235 \$
VFD11AME21AFNAA	2.2 kW	12.5 A / 11 A	C	87 x 157 x 163 mm	280 \$

3 x 400VAC

Ürün Kodu	Güç	Çıkış Akımı (ND/HD)	Kasa Tipi	Boyutlar (G x Y x D)	Fiyat
VFD2A7ME43AFNAA	0.75 kW	3 A / 2.7 A	B	72 x 142 x 143 mm	230 \$
VFD4A2ME43AFNAA	1.5 kW	4.6 A / 4.2 A	B	72 x 142 x 143 mm	250 \$
VFD5A5ME43AFNAA	2.2 kW	6.5 A / 5.5 A	C	87 x 157 x 163 mm	290 \$
VFD9A0ME43AFNAA	4 kW	10.5 A / 9 A	C	87 x 157 x 163 mm	325 \$
VFD13AME43AFNAA	5.5 kW	15.7 A / 13 A	D	109 x 207 x 171 mm	410 \$
VFD17AME43AFNAA	7.5 kW	20.5 A / 17 A	D	109 x 207 x 171 mm	495 \$

Notlar

1. Frenleme Ünitesi: Dahili
2. EMC Filtre: Dahili
3. Sabit Operatör Paneli: Dahili
4. STO SIL2 dahili model siparişiniz için lütfen bizimle iletişime geçiniz.
5. Ürün aksesuarları için [sayfa 26](#)'ya bakınız.
6. Ürüne ait katalog, kullanım kılavuzu, çizim, yazılım vb. dokümanlara ulaşmak için [tıklayınız](#) veya QR kodu okutunuz.



Kompakt AC Sürücüler

MS300

Delta'nın yeni nesil kompakt AC sürücü ürün grubundan MS300, dahili STO SIL2 güvenlik koruması, pulse giriş ve çıkışları, çoklu motor kontrolü gibi birçok özelliğe sahiptir. Aynı zamanda eski kompakt serilere göre %40 küçültülmüş tasarımı ile kurulum alanını en verimli şekilde optimize eder.

Açık Çevrim Kanca Kontrolü

Güncellenen vinç kontrol algoritması ile açık çevrim vinç uygulamalarında üstün kaldırma performansı sunar.

Tork Kontrolü ve Yüksek Kalkış Torku

Açık çevrim tork kontrol özelliği ile rakiplerine göre bir adım öndedir. 0.5 Hz'de %200 başlangıç torku sayesinde ağır yüklerde sorunsuz kalkış sağlar.

Dahili USB Port

Çeviriye ihtiyaç duymadan sürücüde enerji yokken dahi parametre kopyalama ve kaydetme imkanı.

Dahili EMC Filtre ve STO

Dahili EMC filtre ve Safe Torque Off (STO) ile alandan, zamandan ve sistem maliyetinden tasarruf mümkün.

Dahili 2k Step PLC

Kullanıcıların ilave senaryolarını istedikleri şekilde gerçekleştirmesine imkan tanıyan dahili PLC, Delta yazılımları WPLSoft veya ISPSOFT ile kolayca programlanabilir.



Gerilim Seviyesi	1 x 115VAC	1 x 230VAC	3 x 230VAC	3 x 400VAC
Güç Aralığı	0.2 – 0.75 kW	0.2 – 2.2 kW	0.2 – 15 kW	0.4 – 22 kW
Kontrol Modu	V/F (Scalar control), SVC (Sensorless Vector Control), FOC Sensorless			
Dahili Haberleşme	Modbus RS-485, USB			
Haberleşme Opsiyonları	EtherNet/IP, Modbus TCP, EtherCAT, CANopen, PROFIBUS DP, PROFINET ve DeviceNet			
Koruma Sınıfı	IP20, IP40, IP66			
Yüklenme Kapasitesi	ND*: 1 dakika %120 In, 3 saniye %150 In HD*: 1 dakika %150 In, 3 saniye %200 In			
Motor Tipi	Asenkron Motor (IM), Sabit Miknatıslı Motor (SPM, IPM)			
Çıkış Frekansı	0 ~ 599 Hz, 0 ~ 1500 Hz (Opsiyonel)			
Giriş / Çıkış	7 Dijital Giriş, 2 Analog Giriş, 1 Pulse Girişi (DI7), 2 STO Girişi 1 Analog Çıkış, 1 Röle Çıkışı, 2 Dijital Çıkış, 1 Pulse Çıkışı			
Güvenlik	STO SIL2 (IEC61508)			

* ND (Normal Şart) ve HD (Ağır Şart) akım limitleri için [sayfa.21](#)'e bakınız.

Uygulamalar: Ahşap işleme, paketleme, taşlama, tekstil, fan, pompa, takım tezgahı, konveyör ve eskalator.



MS300



IP20, 1 x 230VAC

Ürün Kodu	Güç	Çıkış Akımı (ND/HD)	Kasa Tipi	Boyutlar (G x Y x D)	Fiyat
VFD2A8MS21AFSAA	0.4 kW	3.2 A / 2.8 A	B	72 x 142 x 159 mm	230 \$
VFD4A8MS21AFSAA	0.75 kW	5 A / 4.8 A	B	72 x 142 x 159 mm	250 \$
VFD7A5MS21AFSAA	1.5 kW	8.5 A / 7.5 A	C	87 x 157 x 179 mm	280 \$
VFD11AMS21AFSAA	2.2 kW	12.5 A / 11 A	C	87 x 157 x 179 mm	330 \$

IP20, 3 x 400VAC

Ürün Kodu	Güç	Çıkış Akımı (ND/HD)	Kasa Tipi	Boyutlar (G x Y x D)	Fiyat
VFD2A7MS43AFSAA	0.75 kW	3 A / 2.7 A	B	72 x 142 x 159 mm	300 \$
VFD4A2MS43AFSAA	1.5 kW	4.6 A / 4.2 A	B	72 x 142 x 159 mm	325 \$
VFD5A5MS43AFSAA	2.2 kW	6.5 A / 5.5 A	C	87 x 157 x 179 mm	345 \$
VFD9A0MS43AFSAA	4 kW	10.5 A / 9 A	C	87 x 157 x 179 mm	405 \$
VFD13AMS43AFSAA	5.5 kW	15.7 A / 13 A	D	109 x 207 x 187 mm	475 \$
VFD17AMS43AFSAA	7.5 kW	20.5 A / 17 A	D	109 x 207 x 187 mm	590 \$
VFD25AMS43AFSAA	11 kW	28 A / 25 A	E	130 x 250 x 219 mm	670 \$
VFD32AMS43AFSAA	15 kW	36 A / 32 A	E	130 x 250 x 219 mm	860 \$
VFD38AMS43AFSAA	18.5 kW	41.5 A / 38 A	F	175 x 300 x 244 mm	1.035 \$
VFD45AMS43AFSAA	22 kW	49 A / 45 A	F	175 x 300 x 244 mm	1.215 \$

1 x 230VAC, 1500 Hz Yüksek Hızlı Model

Ürün Kodu	Güç	Çıkış Akımı (ND/HD)	Kasa Tipi	Boyutlar (G x Y x D)	Fiyat
VFD7A5MS21AFSHA	1.5 kW	8.5 A / 7.5 A	C	87 x 157 x 179 mm	315 \$
VFD11AMS21AFSHA	2.2 kW	12.5 A / 11 A	C	87 x 157 x 179 mm	355 \$

3 x 400VAC, 1500 Hz Yüksek Hızlı Model

Ürün Kodu	Güç	Çıkış Akımı (ND/HD)	Kasa Tipi	Boyutlar (G x Y x D)	Fiyat
VFD4A2MS43AFSHA	1.5 kW	4.6 A / 4.2 A	B	72 x 142 x 159 mm	345 \$
VFD5A5MS43AFSHA	2.2 kW	6.5 A / 5.5 A	C	87 x 157 x 179 mm	370 \$
VFD9A0MS43AFSHA	4 kW	10.5 A / 9 A	C	87 x 157 x 179 mm	430 \$
VFD13AMS43AFSHA	5.5 kW	15.7 A / 13 A	D	109 x 207 x 187 mm	510 \$
VFD17AMS43AFSHA	7.5 kW	20.5 A / 17 A	D	109 x 207 x 187 mm	625 \$
VFD25AMS43AFSHA	11 kW	28 A / 25 A	E	130 x 250 x 219 mm	720 \$
VFD32AMS43AFSHA	15 kW	36 A / 32 A	E	130 x 250 x 219 mm	960 \$
VFD38AMS43AFSHA	18.5 kW	41.5 A / 38 A	F	175 x 300 x 244 mm	1.130 \$
VFD45AMS43AFSHA	22 kW	49 A / 45 A	F	175 x 300 x 244 mm	1.325 \$

Notlar

1. Frenleme Ünitesi: Dahili
2. EMC Filtre: Dahili
3. Taşınabilir Operatör Paneli: Dahili
4. Ürün aksesuarları için [sayfa 26](#)'ya bakınız.
5. Ürüne ait katalog, kullanım kılavuzu, çizim, yazılım vb. dokümanlara ulaşmak için [tıklayınız](#) veya QR kodu okutunuz.



Kompakt AC Sürücüler

MH300

Delta'nın yeni nesil kompakt AC sürücü ürün grubundan MH300; dahili USB portu ve CANOpen haberleşmesi, harici besleme opsiyonu, sarı ve açma makroları, enkoderli kapalı çevrim kontrol performansı ve 75 kW'a kadar güç aralığı ile AC motor kontrolünde eşsiz bir deneyim sunar.

Açık ve Kapalı Çevrim Kanca Kontrolü

Güncellenen vinç kontrol algoritması ile açık ve kapalı çevrim vinç uygulamalarında üstün kaldırma performansı sunar.

Harici Güç Kartı

24VDC opsiyonel güç kartı ile şebekenin kesildiği durumlarda dahi kesintisiz haberleşme sağlayarak sistemi korur.

Kapalı Çevrim Motor Kontrolü

İlave enkoder kartı ile vinç uygulaması, sarı/açma gibi makroları kullanarak hassas pozisyon ve gergi kontrolü.

Dahili EMC Filtre ve STO

Dahili EMC filtre ve Safe Torque Off (STO) ile alandan, zamandan ve sistem maliyetinden tasarruf mümkün.

Dahili 5k Step PLC

Kullanıcıların ilave senaryolarını istedikleri şekilde gerçekleştirmesine imkan tanıyan dahili PLC, Delta yazılımları WPLSoft veya ISPSOFT ile kolayca programlanabilir.



Gerilim Seviyesi	1 x 115VAC	1 x 230VAC	3 x 230VAC	3 x 400VAC
Güç Aralığı	0.2 – 0.75 kW	0.2 – 2.2 kW	0.2 – 22 kW	0.4 – 75 kW
Kontrol Modu	V/F (Scalar control), SVC (Sensorless Vector Control), FOC Sensorless			
Dahili Haberleşme	Modbus RS-485, CanOpen , USB			
Haberleşme Opsiyonları	EtherNet/IP, Modbus TCP, EtherCAT, PROFIBUS DP, PROFINET ve DeviceNet			
Koruma Sınıfı	IP20, IP40 (Opsiyonel)			
Yüklenme Kapasitesi	ND*: 1 dakika %120 In, 3 saniye %150 In HD*: 1 dakika %150 In, 3 saniye %200 In			
Motor Tipi	Asenkron Motor (IM), Senkron Motor (SPM, IPM)			
Çıkış Frekansı	0 ~ 599 Hz, 0 ~ 2000 Hz (Opsiyonel)			
Giriş / Çıkış	7 Dijital Giriş, 2 Analog Giriş, 2 Pulse Girişi, 2 STO Girişi 1 Analog Çıkış, 1 Röle Çıkışı, 2 Dijital Çıkış, 1 Pulse Çıkışı			
Güvenlik	STO SIL2 (IEC61508)			

* ND (Normal Şart) ve HD (Ağır Şart) akım limitleri için [sayfa.23](#)'e bakınız.

Uygulamalar: Ahşap işleme, paketleme, taşlama, tekstil, makina otomasyonu, sarı/açma makineleri, pozisyon ve gergi kontrolü



MH300



1 x 230VAC					
Ürün Kodu	Güç	Çıkış Akımı (ND/HD)	Kasa Tipi	Boyutlar (G x Y x D)	Fiyat
VFD2A8MH21AFSAA	0.4 kW	3.2 A / 2.8 A	B	72 x 142 x 174 mm	295 \$
VFD5A0MH21AFSAA	0.75 kW	5.2 A / 5 A	B	72 x 142 x 174 mm	320 \$
VFD7A5MH21AFSAA	1.5 kW	8.5 A / 7.5 A	C	87 x 157 x 194 mm	360 \$
VFD11AMH21AFSAA	2.2 kW	12.5 A / 11 A	C	87 x 157 x 194 mm	425 \$

3 x 400VAC					
Ürün Kodu	Güç	Çıkış Akımı (ND/HD)	Kasa Tipi	Boyutlar (G x Y x D)	Fiyat
VFD3A0MH43AFSAA	0.75 kW	3.3 A / 3 A	B	72 x 142 x 174 mm	395 \$
VFD4A2MH43AFSAA	1.5 kW	4.6 A / 4.2 A	B	72 x 142 x 174 mm	415 \$
VFD5A7MH43AFSAA	2.2 kW	6.5 A / 5.7 A	C	87 x 157 x 194 mm	450 \$
VFD9A0MH43AFSAA	4 kW	10.5 A / 9 A	C	87 x 157 x 194 mm	525 \$
VFD13AMH43AFSAA	5.5 kW	14.5 A / 13 A	D	109 x 207 x 202 mm	600 \$
VFD17AMH43AFSAA	7.5 kW	19.8 A / 17.5 A	D	109 x 207 x 202 mm	660 \$
VFD25AMH43AFSAA	11 kW	28 A / 25 A	E	130 x 250 x 234 mm	770 \$
VFD32AMH43AFSAA	15 kW	36 A / 32 A	E	130 x 250 x 234 mm	960 \$
VFD38AMH43AFSAA	18.5 kW	41.5 A / 38 A	F	175 x 300 x 259 mm	1.155 \$
VFD45AMH43AFSAA	22 kW	49 A / 45 A	F	175 x 300 x 259 mm	1.330 \$
VFD60AMH43AFSAA	30 kW	69 A / 60 A	G	250 x 400 x 225 mm	1.510 \$
VFD75AMH43AFSAA	37 kW	85 A / 75 A	H	280 x 500 x 280 mm	1.820 \$
VFD91AMH43AFSAA	45 kW	108 A / 91 A	H	280 x 500 x 280 mm	2.160 \$
VFD112MH43AFSAA	55 kW	128 A / 112 A	I	330 x 550 x 300 mm	2.640 \$
VFD150MH43AFSAA	75 kW	180 A / 150 A	I	330 x 550 x 300 mm	3.070 \$

Notlar

1. Frenleme Ünitesi: B-G kasa tiplerinde dahili, H-I kasa tiplerinde opsiyonel
2. EMC Filtre: Dahili
3. Taşınabilir Operatör Paneli: Dahili
4. Ürün aksesuarları için [sayfa 26](#)'ya bakınız.
5. Ürüne ait katalog, kullanım kılavuzu, çizim, yazılım vb. dokümanlara ulaşmak için [tıklayınız](#) veya QR kodu okutunuz.



Motora Akuple AC Motor Sürücüsü

MP300 / MPD300

Delta'nın yeni nesil motor üzeri akuple sürücü çözümü ile panolamaya gerek kalmaz ve sürücü-motor arası kablo mesafesi ortadan kalkar. Bu sayede alandan, zamandan, malzemeden ve işçilikten tasarruf sağlanarak verimli bir motor kontrol sistemi elde edilebilir. Pompa koruma fonksiyonları ile maksimum güvenilirlik imkanı sunar.

Farklı AC Motor Tiplerinde Esnek Çözüm

MPD300: Motora Akuple Sürücü + Senkron Relüktans Motor

MP300: Motora Akuple Sürücü (Üçüncü parti asenkron, sabit mıknatıslı ve senkron relüktans motorların kontrolünü destekler.)

IP55 Koruma Sınıfı ve Fansız Tasarım

Yüksek koruma sınıfı ve kolay bakım sayesinde zorlu ortam koşullarına dayanıklı sürücü.

İki Ayrı RS485 Portu

Aynı anda iki farklı Modbus RS485 endüstriyel haberleşmeyi mümkün kılan teknoloji.

Dahili 14k Step PLC ve Gerçek Zaman Saati

Kullanıcıların ilave senaryolarını istedikleri şekilde gerçekleştirmesine imkan tanıyan dahili PLC, Delta yazılımları WPLSoft ile dahili USB portu üzerinden kolayca programlanabilir.



Gerilim Seviyesi	3 x 400VAC
Güç Aralığı	0.75 - 7.5 kW
Kontrol Modu	V/F (Scalar control), SVC (Sensorless Vector Control)
EMC Filtre	Opsiyonel 1. Çevre C1 Sınıf
Haberleşme Opsiyonları	Modbus RS-485(Dahili), Bluetooth, PROFIBUS, EtherNet/IP, DeviceNet
Koruma Sınıfı	IP55
Yüklenme Kapasitesi	1 dakika %120 In, 3 saniye %150 In
Motor Tipi	Asenkron Motor (IM), Senkron Motor (SPM, IPM), Senkron Relüktans Motor (SRM)
Çıkış Frekansı	0 ~ 180 Hz
Giriş / Çıkış	4 Dijital Giriş, 2 Analog Giriş, 1 Pulse Girişi 1 Analog Çıkış, 2 Röle Çıkışı, 1 Dijital Çıkış
Fonksiyonlar	Çoklu pompa kontrolü, yangın modu, kaçak/kuru çalışma tespiti, pompa temizleme, buzlanma koruması ve fark basınçlandırma

Uygulamalar: Hidrofor ve sirkülasyon tekil ve çoklu pompa sistemleri, yiyecek ve içecek endüstrisi, konveyör ve otomatik kapı sistemleri

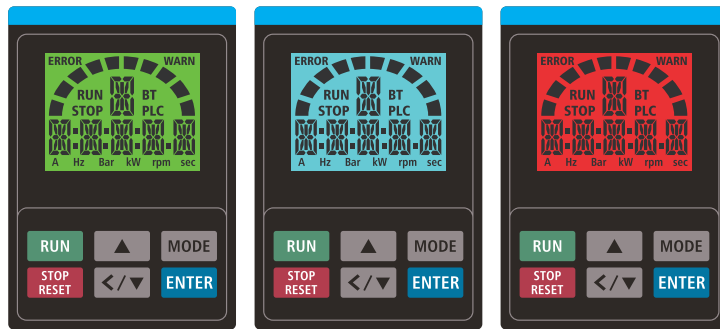

Bekleme Modu

Çalışma Modu

Alarm Modu

MP300, Üç renkli (kırmızı, yeşil, mavi) ekrana sahip LCD keypad ile kullanıcı dostu bir arayüz sunar.

MPD300



MPD300, Dahili EMC Filtre (C1/C2), 3 x 400VAC, 3000rpm

Ürün Kodu	Güç	Tork	EMC Filtre	Flanş	Kasa Tipi	Fiyat
MPD75B30C43F2D	0.75 kW	2.3 Nm	Dahili C1 Sınıf	B14 / V18	A	Sorunuz
MPD15C30C43F2D	1.5 kW	4.7 Nm	Dahili C1 Sınıf	B14 / V18	A	Sorunuz
MPD22C30C43F2D	2.2 kW	7 Nm	Dahili C1 Sınıf	B14 / V18	A	Sorunuz
MPD30C30C43F2D1	3 kW	9.5 Nm	Dahili C1 Sınıf	B14 / V18	A	Sorunuz
MPD40C30C43F2D	4 kW	12.7 Nm	Dahili C1 Sınıf	B14 / V18	A	Sorunuz
MPD55C30C43F2D	5.5 kW	17.5 Nm	Dahili C1 Sınıf	B14 / V18	B	Sorunuz
MPD75C30C43F2D	7.5 kW	23.8 Nm	Dahili C1 Sınıf	B14 / V18	B	Sorunuz

MP300



MP300, Built-in EMC, 3 x 400VAC

Ürün Kodu	Güç	Çıkış Akımı (A)	Kasa Tipi	Boyutlar (G x Y x D)	Fiyat
VFD1A6MP43JFNAA	0.75 kW	1,6	A	237x290x115	Sorunuz
VFD3A3MP43JFNAA	1.5 kW	3,3	A	237x290x115	Sorunuz
VFD4A7MP43JFNAA	2.2 kW	4,7	A	237x290x115	Sorunuz
VFD6A2MP43JFNAA	3 kW	6,2	A	237x290x115	Sorunuz
VFD8A5MP43JFNAA	4 kW	8,5	A	237x290x115	Sorunuz
VFD11AMP43JFNAA	5.5 kW	11	B	277x322x115	Sorunuz
VFD15AMP43JFNAA	7.5 kW	15	B	277x322x115	Sorunuz

Ürün Kodu	Açıklama	Fiyat
MKMP-MAPA1	Montaj adaptörü - kasa A	Sorunuz
MKMP-MAPB1	Montaj adaptörü - kasa B	Sorunuz
CMMP-BT01	MP300 / MPD300 Bluetooth Opsiyon Kartı	Sorunuz

Notlar

- Yukarıdaki tabloda MPD300 B14 / V18 flanş ile yer almaktadır. B5 / V1 flanş modeli de siparişe hazırdır.
- Ürüne ait katalog, kullanım kılavuzu, çizim, yazılım vb. dokümanlara ulaşmak için [tıklayınız](#) veya QR kodu okutunuz.



Multi Master Çoklu Pompa Uygulaması Kontrol Algoritması

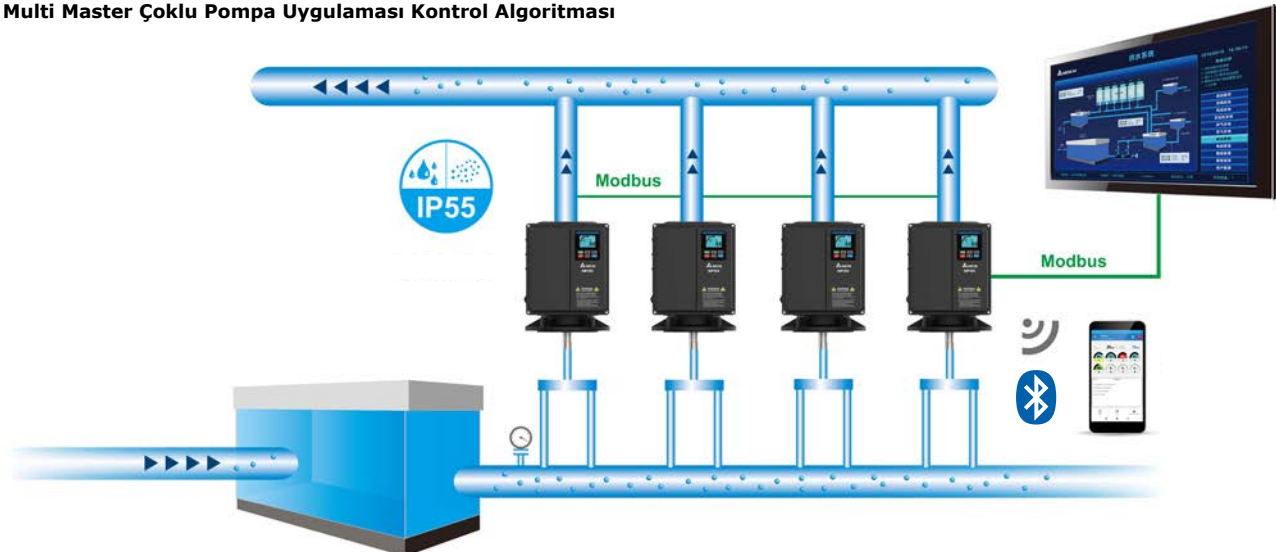

Kompakt AC Sürücüler

Aksesuarlar

Ürün Kodu	Açıklama	EL-W	EL	E	ME300	MS300	MH300	Fiyat
CME-DN01	DeviceNet Haberleşme Modülü		•	•				95 \$
CME-PD01	PROFIBUS DP Haberleşme Modülü		•	•				215 \$
CME-COP01	CANopen Haberleşme Modülü		•	•				140 \$
CMM-EIP03*	EtherNet/IP, Modbus TCP Haberleşme Modülü - Çift Port					•	•	60 \$
CMM-COP02*	CANopen Haberleşme Modülü					•	•	35 \$
CMM-DN02*	DeviceNet Haberleşme Modülü					•	•	100 \$
CMM-PD02*	PROFIBUS DP Haberleşme Modülü					•	•	135 \$
CMM-PN02*	PROFINET Haberleşme Modülü					•	•	135 \$
CMM-EC02*	EtherCAT Haberleşme Modülü					•	•	95 \$
CBM-CC01A	Ek Modül Montaj Kablosu (Kasa A)					•	•	20 \$
CBM-CC02A	Ek Modül Montaj Kablosu (Kasa B/C/D/E/F)					•	•	20 \$
EME-D611A	6DI Genişleme Modülü			•				30 \$
EME-D33A	3DI / 3DO Genişleme Modülü			•				20 \$
EME-R3AA	3RO (Normalde Açık) Genişleme Modülü			•				25 \$
EME-A1D3A	1AI / 3 DO Genişleme Modülü			•				75 \$
EME-A22A	2AI / 2AO Genişleme Modülü			•				40 \$
EMM-D33A	3MI/3MO Genişleme Modülü						•	40 \$
EMM-A22A	2AI / 2AO Genişleme Modülü						•	50 \$
EMM-R3AA	3RO Genişleme Modülü						•	45 \$
BUE-20015	Frenleme Ünitesi - 230VAC 1.5kW		•					60 \$
BUE-20037	Frenleme Ünitesi - 230VAC 3.7kW		•					80 \$
BUE-40015	Frenleme Ünitesi - 400VAC 1.5kW		•					75 \$
BUE-40037	Frenleme Ünitesi - 400VAC 3.7kW		•					90 \$
EME-PG01	Enkoder Kartı - Line Driver / Open Collector			•				30 \$
EMM-PG01L	Enkoder Kartı - Line Driver						•	100 \$
EMM-PG01O	Enkoder Kartı - Open Collector / Push-pull						•	100 \$
EMM-PG01R	Enkoder Kartı - Resolver						•	100 \$
EMM-BPS02	24VDC Harici Besleme Modülü					•	•	150 \$
KPE-LE02	VFD-E Yedek Operatör Paneli - Siyah			•				15 \$
KPMS-LE01	MS300 Yedek Operatör Paneli					•	•	20 \$
EG1010C	KPE-LE02 ve KPMS-LE01 Panel Uzatma Kablosu (1 m)			•		•	•	10 \$
EG3010C	KPE-LE02 ve KPMS-LE01 Panel Uzatma Kablosu (3 m)			•		•	•	15 \$
EG5010C	KPE-LE02 ve KPMS-LE01 Panel Uzatma Kablosu (5 m)			•		•	•	20 \$
VFD-PU08	VFD-EL-W ve ME300 Taşınabilir Operatör Paneli (RJ-45)	•			•			15 \$
KPC-CC01	Kolay Programlama için Gelişmiş Operatör Paneli		•	•	•	•	•	75 \$
MKC-KPPK	KPC-CC01 Panel Montaj Kiti		•	•	•	•	•	25 \$
VFD Explorer Lite / DIADesigner	AC Sürücü Programlama, Yedekleme ve İzleme Yazılımı	•	•	•	•	•	•	Ücretsiz

* CBM-CCxxA montaj kablosu ayrıca temin edilmelidir.

Yüksek Hızlı Değişken Torklu Uygulama Çözümü

Kompresör ve blower uygulamalarında manyetik yataklı motor ve VP3000 ile yüksek enerji verimliliği

- 1500 Hz' e kadar manyetik yatak ve kontrolör bir arada çözüm.
- VP3000 ile Dahili EMC ve harmonik filtre, STO SIL3 güvenli duruş standardı
- Geleneksel vidalı sistemlere göre %40 varan enerji tasarrufu

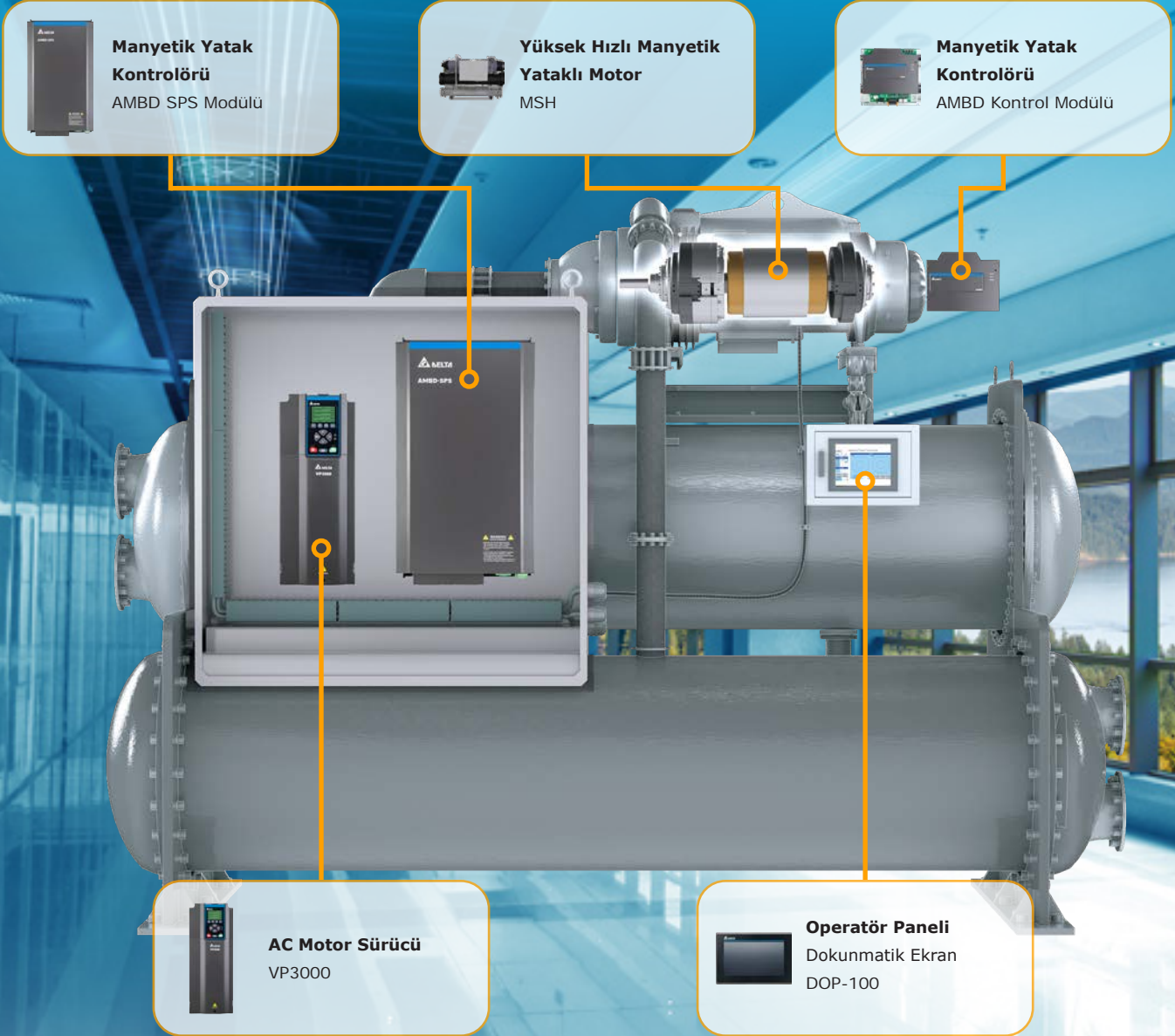

C Serisi Sürücü Ailesi

Esnek Haberleşme Protokolleri

EtherNet/IP, Bacnet MSTP, Modbus TCP, EtherCAT, CANopen, PROFIBUS DP, PROFINET ve DeviceNet haberleşme opsiyonları mevcuttur.

Taşınabilir Gelişmiş Panel

Gerçek zaman saatli gelişmiş Türkçe operatör paneli ile hızlı ve kolay devreye alma imkanı.



Dahili 10k Step PLC

Ek yazılım senaryolarını WPLSoft ve ISPSOft ile dahili USB portu üzerinden kolayca programlanabilir.



Dönen Yükü Yakalama

Stator Flux Flying Catch algoritması ile dönen yük sarsıntısız ve kusursuz yakalanır.



CP2000

C2000 Plus

CFP2000

Farklı AC Motor Desteği

Asenkron Motor (IM), Sabit Miknatıslı Motor (SPM, IPM), Senkron Relüktans Motor (SynRM) kontrolünü destekler.



Otomatik Enerji Tasarrufu

Sabit hızda çalışırken yük gücünü kullanarak yük çıkışı için en uygun voltajı otomatik olarak hesaplar.

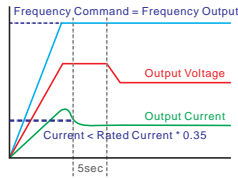

Üstün Tork Kontrol Modu

Açık / kapalı çevrim tork kontrolü ve master / slave sürücüler arası tork paylaşımı. (C2000 Plus)

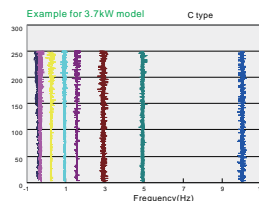

Vernik Kaplı Kontrol Kartları

SO2, O3, H2S ve tuz gibi kimyasallara ve katı partiküllere karşı 3C3 ve 3S2 sınıfı koruma.

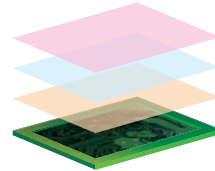

Yüksek Çıkış Akım Kapasitesi

Birebir kullanımda ağır şart olarak tasarlanan AC sürücüsü sınıfının en güçlüsü. (C2000 Plus)

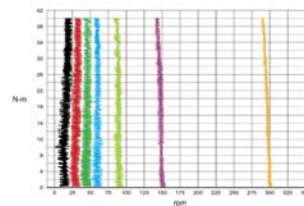

Vinç Uygulamasına Özel Çözümler

Seri imalat ve proses vinçler gibi ağır şart uygulamalarda üst düzey motor kontrol performansı

- Tavan vinci uygulamalarında ana kanca için 75 kW'a kadar MH300 ile köprü ve kedi yürütme için ME300 AC sürücü çözümü
- Ana kanca için 90 kW ve üst güçlerde C2000 Plus ile köprü ve kedi yürütme için ME-MS300 AC sürücü çözümü
- Gerçek zamanlı anti sway, açık ve kapalı çevrim motor kontrolü, zero crossing, hoist synchronization ve smooth lifting gibi fonksiyonları ile kusursuz vinç performansı

Sistem Kontrolü



PLC
AS200



Güç Kaynağı
24V Pano Tipi
Lyte II



Yürütme-Kedi Kontrolü
Kompakt Sürücü
ME300

Ana Kanca Kontrolü



Kaldırma Sürücüsü
MH300 / C2000 Plus



Rejeneratif Ünite
REG2000



Yürütme-Köprü Kontrolü
Kompakt Sürücü
ME300

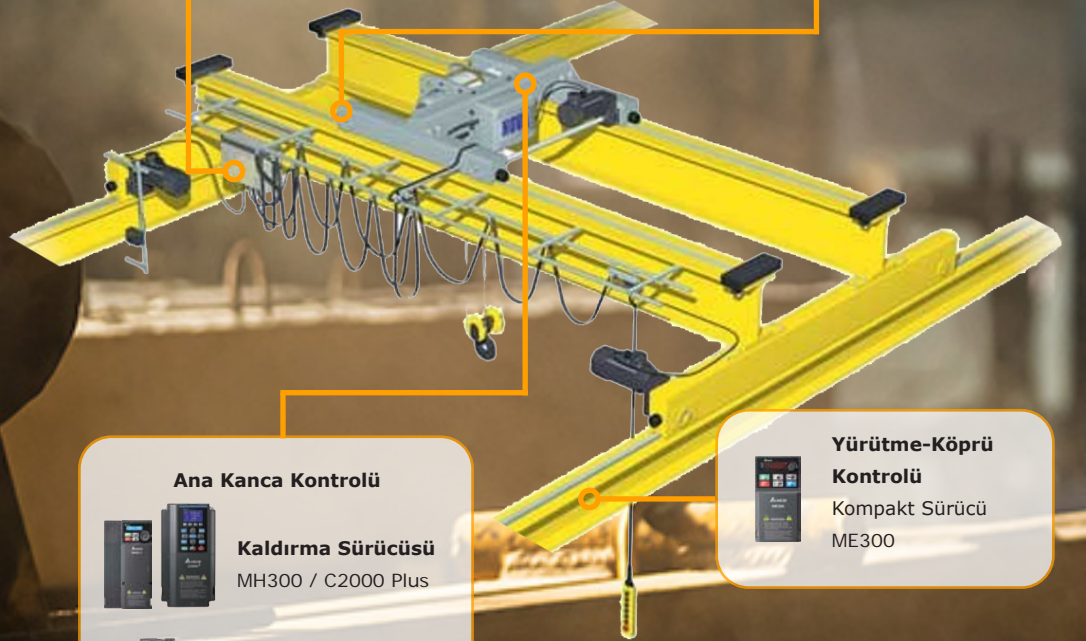

Gelişmiş Endüstriyel Ve Sektörel AC Sürücüler

CP2000

CP2000 serisi değişken torklu uygulamalar için tasarlanmıştır. Fan ve Pompa kontrolünde ihtiyaç duyulan eş yaşlandırılmalı çoklu motor kontrolü (8 motora kadar), dönen motoru yakalama, uzun kablo mesafesi, dahili BACnet haberleşmesi, by-pass ve yangın modu gibi birçok özelliği içinde barındırırken; en yüksek seviyede verimlilik ve enerji tasarrufu sağlar.

Dönen Yükü Yakalama

Yeni geliştirilen "Stator Flux Flying Catch" algoritması ile dönen yükü sarsıntısız ve kusursuz yakalar.

Uygulamaya Özel Makro

Fan, Pompa, Kompresör ve AHU uygulamaları için özel tanımlanmış makrolar ile hızlı ve kolay devreye alma imkanı.

Vernik Kaplı Kontrol Kartları

SO₂, O₃, H₂S ve tuz gibi kimyasallara ve katı partiküllere karşı 3C3 ve 3S2 sınıfı koruma.

Dahili 10k Step PLC

Kullanıcıların ilave senaryolarını istedikleri şekilde gerçekleştirmesine imkan tanıyan dahili PLC, Delta yazılımları WPLSoft veya ISPSOFT ile kolayca programlanabilir.

Gerçek Zaman Saatli Gelişmiş Türkçe Operatör Paneli

Ana ekranı kişiselleştirilebilen ve kullanıcı logosu eklenebilen taşınabilir kontrol paneli ile favori parametreler belirlenebilir, parametreler ve dahili PLC programı kopyalanabilir.



Gerilim Seviyesi	3 x 230VAC	3 x 400VAC	3 x 575VAC	3 x 690VAC
Güç Aralığı	0.75 – 90 kW	0.75 – 630 kW	1.5 – 15 kW	18.5 – 630 kW
Kontrol Modu	V/F, SVC, PM Sensorless			
Dahili Haberleşme	BACnet, Modbus RS-485			
Haberleşme Opsiyonları	EtherNet/IP, Modbus TCP, CANopen, PROFIBUS DP, PROFINET, DeviceNet ve BACnet/IP			
Koruma Sınıfı	IP20 (Operatör Paneli IP66)			
Yüklenme Kapasitesi	LD*: 1 dakika %120 In (5 dakikada) ND*: 1 dakika %120 In (5 dakikada), 3 saniye %160 In (25 saniyede)			
Motor Tipi	Asenkron Motor (IM), Sabit Mıknatıslı Motor (SPM, IPM), Senkron Relüktans Motor (SynRM)			
Çıkış Frekansı	0 ~ 599 Hz			
Giriş / Çıkış	10 Dijital Giriş, 3 Analog Giriş, 2 STO Girişi, 2 Analog Çıkış, 3 Röle Çıkışı			
Güvenlik	STO SIL2 (IEC61508)			

* LD (Hafif Şart) ve ND (Normal Şart) çalışma akımları [sayfa 31](#)'de listelenmiştir.

Uygulamalar: Su & Atık Su, HVAC, fan, pompa, kompresör, bina ve fabrika otomasyonu



Haberleşme Opsiyonları



Frekans Atlama



Uygulama Makroları



Gerçek Zaman Saati



Yangın Modu



Flying Start



Çoklu Pompa



PLC (10k step)

CP2000



3 x 400VAC					
Ürün Kodu	Güç	Çıkış Akımı (LD/ND)	Kasa Tipi	Boyutlar (G x Y x D)	Fiyat
VFD007CP4EA-21	0.75 kW	3 A / 1.7 A	A	130 x 250 x 170 mm	360 \$
VFD015CP4EB-21	1.5 kW	4.2 A / 3A	A	130 x 250 x 170 mm	395 \$
VFD022CP4EB-21	2.2 kW	5.5 A / 4A	A	130 x 250 x 170 mm	425 \$
VFD040CP4EA-21	4 kW	10.5 A / 9A	A	130 x 250 x 170 mm	510 \$
VFD055CP4EB-21	5.5 kW	13 A / 10.5A	A	130 x 250 x 170 mm	550 \$
VFD075CP4EB-21	7.5 kW	18 A / 12 A	A	130 x 250 x 170 mm	605 \$
VFD110CP4EB-21	11 kW	24 A / 18 A	B	190 x 320 x 190 mm	700 \$
VFD150CP4EB-21	15 kW	32 A / 24 A	B	190 x 320 x 190 mm	830 \$
VFD185CP4EB-21	18.5 kW	38 A / 32 A	B	190 x 320 x 190 mm	1.030 \$
VFD220CP4EA-21	22 kW	45 A / 38 A	C	250 x 400 x 210 mm	1.170 \$
VFD300CP4EB-21	30 kW	60 A / 45 A	C	250 x 400 x 210 mm	1.410 \$
VFD370CP4EB-21	37 kW	73 A / 60 A	C	250 x 400 x 210 mm	1.665 \$
VFD450CP43S-21	45 kW	91 A / 73 A	D0	280 x 615 x 255 mm	1.840 \$
VFD550CP43S-21	55 kW	110 A / 91 A	D0	280 x 615 x 255 mm	2.270 \$
VFD750CP43B-21	75 kW	150 A / 110 A	D	330 x 689 x 275 mm	2.690 \$
VFD900CP43A-21	90 kW	180 A / 150 A	D	330 x 689 x 275 mm	3.520 \$
VFD1100CP43A-21	110 kW	220 A / 180 A	E	370 x 716 x 300 mm	4.080 \$
VFD1320CP43B-21	132 kW	260 A / 220 A	E	370 x 716 x 300 mm	5.150 \$
VFD1600CP43A-21	160 kW	310 A / 260 A	F	420 x 940 x 300 mm	6.045 \$
VFD1850CP43B-21	185 kW	370 A / 310 A	F	420 x 940 x 300 mm	8.245 \$
VFD2000CP43A-21	200 kW	395 A / 310 A	G	500 x 1241 x 397 mm	9.370 \$
VFD2200CP43A-21	220 kW	460 A / 370 A	G	500 x 1241 x 397 mm	10.075 \$
VFD2500CP43A-21	250 kW	481 A / 395 A	G	500 x 1241 x 397 mm	11.575 \$
VFD2800CP43A-21	280 kW	530 A / 460 A	G	500 x 1241 x 397 mm	13.080 \$
VFD3150CP43C-21	315 kW	616 A / 550 A	H	700 x 1745 x 404 mm	14.860 \$
VFD3550CP43C-21	355 kW	683 A / 616 A	H	700 x 1745 x 404 mm	16.150 \$
VFD4000CP43C-21	400 kW	770 A / 683 A	H	700 x 1745 x 404 mm	17.405 \$
VFD5000CP43C-21	500 kW	930 A / 886 A	H	700 x 1745 x 404 mm	22.140 \$
VFD5600CP43C-21	560 kW	1094 A / 930 A	H	700 x 1745 x 404 mm	27.270 \$
VFD6300CP43C-21	630 kW	1212 A / 1094 A	H	700 x 1745 x 404 mm	30.900 \$

Notlar

1. Frenleme Ünitesi: A,B,C kasa tiplerinde dahili, D ve üstünde opsiyonel
2. Harmonik Filtre: A,B,C kasa tiplerinde opsiyonel, D ve üstünde dahili
3. EMC Filtre: A,B,C kasa tiplerinde dahili, D ve üstünde opsiyonel
4. Ürün aksesuarları için [sayfa 40](#)'a bakınız.
5. Ürüne ait katalog, kullanım kılavuzu, çizim, yazılım vb. dokümanlara ulaşmak için [tıklayınız](#) veya QR kodu okutunuz.



HVAC



Fan



Chiller



Su ve Atık Su

Gelişmiş Endüstriyel Ve Sektörel AC Sürücüler

VP3000

VP3000 serisi değişken torklu akışkan uygulamaları için tasarlanmıştır. Dahili EMC ve harmonik filtre, STO SIL3 güvenli duruş standardı, 3C3 kart kaplama ve 50°C ortam sıcaklığına kadar güç düşümsüz çalışma özellikleri ile zorlu ortam koşullarında dahi yüksek güvenilirlik ve motor kontrol performansı imkanı sunar. Fan, Pompa, Kompresör ve AHU uygulamaları için özel tanımlanmış makrolar ve dahili USB Type-C bağlantı portu ile hızlı ve kolay devreye alma sağlar.

EMC ve Harmonik Filtre Uyumluluğu

Dahili C3 EMC filtre ile EN61000-6-4, EN61800-3 ve EN55011 standartlarına tam uyum. THDi 35% seviyesi ile EN61000-3-12 harmonik standardına tam uyum sağlar.

Dahili STO SIL3

Olağandışı durumlarda kontaköre ihtiyaç duyulmadan ani motor duruşunda en üst düzey güvenlik sınıfıdır. EN60204-1, EN61508, EN62061 standartlarına tam uyum.

Vernik Kaplı Kontrol Kartları

SO₂, O₃, H₂S ve tuz gibi kimyasallara ve katı partiküllere karşı 3C3 ve 3S2 sınıfı koruma.

Dahili 20k Step PLC

Kullanıcıların ilave senaryolarını istedikleri şekilde gerçekleştirmesine imkan tanıyan dahili PLC, Delta yazılımları WPLSoft veya ISPSOft ile kolayca programlanabilir.

Pompaya Özel Tüm Fonksiyonlar

Çoklu pompa kontrolü, eş yaşlandırma, motor ön ısıtma, uyku modu, pompa çalışma eğrisi ve enerji tasarrufu, boru kaçak tespiti, yangın modu, gerçek zaman saati, PID kontrol, fark basınçlandırma, kaçak/kuru tespiti ve PdM predictive maintenance (kestirimci bakım) çalışma fonksiyonları mevcuttur.



Gerilim Seviyesi	3 x 400VAC
Güç Aralığı	0.75 – 630 kW
Kontrol Modu	V/F, SVC, PM Sensorless, SynRM Sensorless
Dahili Haberleşme	BACnet, Modbus RS-485
Haberleşme Opsiyonları	EtherNet/IP, Modbus TCP, CANopen, PROFIBUS DP, PROFINET, DeviceNet ve BACnet/IP
Koruma Sınıfı	IP20
Yüklenme Kapasitesi	1 dakika %110 In (5 dakikada)
Motor Tipi	Asenkron Motor (IM), Sabit Miknatıslı Motor (SPM, IPM), Senkron Relüktans Motor (SynRM)
Çıkış Frekansı	0 ~ 599 Hz
Giriş / Çıkış	6 Dijital Giriş, 3 Analog Giriş, 2 STO Girişi, 2 Analog Çıkış, 2 Röle Çıkışı
Güvenlik	STO SIL3

* LD (Hafif Şart) ve ND (Normal Şart) çalışma akımları [sayfa 33](#)'te listelenmiştir.

Uygulamalar: Su & Atık Su, HVAC, fan, pompa, kompresör, bina ve fabrika otomasyonu

Düşük Harmonik Seviyesi

THDi < 35%

EN61000-3-12

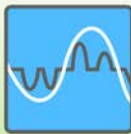

Dahili EMC Filtre

C2 veya C3

EN61800-3



Çalışma Sıcaklığı

50 °C'ye kadar güç düşümü olmadan

60 °C'ye kadar güç düşümü ile çalışma



VP3000



IP41, 3 x 400VAC

Ürün Kodu	Güç	Çıkış Akımı (LD/ND)	Kasa Tipi	Boyutlar (G x Y x D)	Fiyat
VFD3A0VP43BFTAA	0.75 kW	3.0 A	A	110 x 300 x 147 mm	Sorunuz
VFD4A2VP43BFTAA	1.5 kW	4.2 A	A	110 x 300 x 147 mm	Sorunuz
VFD5A6VP43BFTAA	2.2 kW	5.6 A	A	110 x 300 x 147 mm	Sorunuz
VFD7A2VP43BFTAA	3 kW	7.2 A	A	110 x 300 x 147 mm	Sorunuz
VFD011VP43BFTAA	4 kW	11 A	A	110 x 300 x 147 mm	Sorunuz
VFD013VP43BFTAA	5.5 kW	13 A	B	110 x 300 x 167 mm	Sorunuz
VFD018VP43BFTAA	7.5 kW	18 A	B	110 x 300 x 167 mm	Sorunuz
VFD025VP43BFTAA	11 kW	25 A	C	142 x 380 x 213 mm	Sorunuz
VFD032VP43BFTAA	15 kW	32 A	C	142 x 380 x 213 mm	Sorunuz
VFD038VP43BFTAA	18.5 kW	38 A	C	142 x 380 x 213 mm	Sorunuz
VFD045VP43BFTCA	22 kW	45 A	D	175 x 460 x 221 mm	Sorunuz
VFD062VP43BFTCA	30 kW	62 A	D	175 x 460 x 221 mm	Sorunuz
VFD073VP43BFTCA	37 kW	73 A	E	190 x 489 x 226 mm	Sorunuz
VFD090VP43BFTCA	45 kW	90 A	E	190 x 489 x 226 mm	Sorunuz
VFD110VP43BFTCA	55 kW	110 A	F	190 x 595 x 255 mm	Sorunuz
VFD150VP43BFTCA	75 kW	150 A	G	199 x 660 x 310 mm	Sorunuz
VFD180VP43BFTCA	90 kW	180 A	H	262 x 710 x 310 mm	Sorunuz
VFD220VP43BFTCA	110 kW	220 A	H	262 x 710 x 310 mm	Sorunuz
VFD260VP43BFTCA	132 kW	260 A	I	293 x 783 x 341 mm	Sorunuz
VFD310VP43BFTCA	160 kW	310 A	I	293 x 783 x 341 mm	Sorunuz
VFD370VP43BFTCA	185 kW	370 A	J	346 x 937 x 410 mm	Sorunuz
VFD395VP43BFTCA	200 kW	395 A	J	346 x 937 x 410 mm	Sorunuz
VFD460VP43BFTCA	220 kW	460 A	K	380 x 955 x 410 mm	Sorunuz
VFD485VP43BFTCA	250 kW	485 A	K	380 x 955 x 410 mm	Sorunuz
VFD530VP43SHTCA	280 kW	530 A	L	345 x 1281 x 529 mm	Sorunuz
VFD616VP43SHTCA	315 kW	616 A	L	345 x 1281 x 529 mm	Sorunuz
VFD683VP43SHTCA	355 kW	683 A	L	345 x 1281 x 529 mm	Sorunuz
VFD770VP43SHTCA	400 kW	770 A	L	345 x 1281 x 529 mm	Sorunuz
VFD866VP43SHTCA	450 kW	866 A	M	345 x 1436 x 529 mm	Sorunuz
VFD930VP43SHTCA	500 kW	930 A	M	345 x 1436 x 529 mm	Sorunuz
VFD1K1VP43SHTCA	560 kW	1100 A	M	345 x 1436 x 529 mm	Sorunuz
VFD1K2VP43SHTCA	630 kW	1212 A	M	345 x 1436 x 529 mm	Sorunuz

Notlar

1. Harmonik Filtre: Tüm güçlerde dahildir.
2. EMC Filtre: Tüm kasa tiplerinde C3 EMC filtre dahildir.
3. Ürün aksesuarları için [sayfa 40'a](#) bakınız.
4. Ürüne ait katalog, kullanım kılavuzu, çizim, yazılım vb. dokümanlara ulaşmak için [tıklayınız](#) veya QR kodu okutunuz.



Gelişmiş Endüstriyel Ve Sektörel AC Sürücüler

C2000 Plus

C2000 Plus serisi birebir kullanımda ağır şart yüklenebilecek şekilde tasarlanmıştır. Arttırılan pozisyon kontrol yetenekleri, master/slave sürücüler arası tork paylaşımı, açık/kapalı çevrim tork kontrolü, senkron relüktans motor kontrolü ve pürüzsüz geçiş sağlayan stator flux flying catch özelliği gibi yenilenen fonksiyonlarıyla sınıfının en güçlüsü olmaya adaydır. Soğutma bloğu kanat aralıkları genişletilerek polisajlanmış ve soğutma fan koruması IP55'e çıkarılarak zorlu şartlarda daha uzun ömür sunması hedeflenmiştir.

Dahili 10k Step PLC

Kullanıcıların ilave senaryolarını istedikleri şekilde gerçekleştirmesine imkan tanıyan dahili PLC, Delta yazılımları WPLSoft veya ISPSOft ile kolaylıkla programlanabilir.

Gerçek Zaman Saatli Gelişmiş Türkçe Operatör Paneli

Ana ekranı kişiselleştirilebilen ve kullanıcı logosu eklenebilen taşınabilir kontrol paneli ile favori parametreler belirlenebilir, parametreler ve dahili PLC programı kopyalanabilir. Arttırılan hafızası ile son 30 alarm geçmişi ve son 98 parametre değişikliği görüntülenebilir.

Vernik Kaplı Kontrol Kartları

SO₂, O₃, H₂S ve tuz gibi kimyasallara ve katı partiküllere karşı 3C3 ve 3S2 sınıfı koruma.

Üstün Tork Kontrol Modu

Açık / kapalı çevrim tork kontrolü ve master / slave sürücüler arası tork paylaşımı gibi fonksiyonlar sayesinde en karmaşık uygulamalarda sorunsuz motor kontrolü elde edilir.

Gelişmiş Pozisyon Kontrolü











Yenilenen P2P pozisyon kontrol algoritması, home ve 15 adet bağımsız pozisyon tanımlama özelliği ve açısal pozisyon kontrolü ile servo sistemlere yakın bir hassasiyet sunmaktadır. EMC-MC01 motion kontrol kartı ile beraber, DVP15/50MC veya AX8/AH500 hareket kontrolörleri üzerinden CSP ve CST modları desteklenmektedir.



Gerilim Seviyesi	3 x 230VAC	3 x 400VAC	3 x 575VAC	3 x 690VAC
Güç Aralığı	0.75 – 90 kW	0.75 – 560 kW	1.5 – 15 kW	18.5 – 630 kW
Kontrol Modu	V/F, SVC, VF+PG, FOC+PG, TQC+PG, PM+PG, FOC Sensorless, TQC Sensorless ve PM Sensorless			
Hareket Kontrol Modu	HM, PP, PT, VL, CSP ve CST			
Dahili Haberleşme	Modbus RS-485			
Haberleşme Opsiyonları	EtherNet/IP, Modbus TCP, EtherCAT, CANopen, PROFIBUS DP, PROFINET ve DeviceNet			
Koruma Sınıfı	IP00 / IP20 (Operatör Paneli IP66)			
Yüklenme Kapasitesi	HD*: 1 dakika %150 In (5 dakikada), 3 saniye %180 In (30 saniyede) SHD*: 1 dakika %150 In (5 dakikada), 3 saniye %200 In (30 saniyede)			
Motor Tipi	Asenkron Motor (IM), Sabit Miknatıslı Motor (SPM, IPM), Senkron Relüktans Motor (SynRM)			
Çıkış Frekansı	0 ~ 599 Hz, 0 ~ 1500 Hz (Opsiyonel)			
Giriş / Çıkış	10 Dijital Giriş, 3 Analog Giriş, 2 STO Girişi, 2 Analog Çıkış, 2 Röle Çıkışı, 2 Dijital Çıkış, 1 Pulse Çıkışı			
Güvenlik	STO SIL2 (IEC61508)			

* HD (Ağır Şart) ve SHD (Süper Ağır Şart) çalışma akımları [sayfa 35](#)'te listelenmiştir.

Uygulamalar: Baskı, ekstruder, kağıt, kompresör, tel çekme, vinç ve hareket kontrol

Yük Seçimi	Hafif Şart (LD) / Normal Şart (ND)			Ağır Şart (HD)				Süper Ağır Şart (SHD)		
Yüklenme Kapasitesi	%120 / 60 sn. %160 / 3 sn.			%150 / 60 sn. %180 / 3 sn.				%150 / 60 sn. %200 / 3 sn.		
Uygulamalar	 HVAC	 Fan	 Pompa	 Freze Makinesi	 Büküm Makinesi	 Konveyör	 Ekstruder	 Takım Tezgahı	 Vinç	 Pres Makinesi

C2000 Plus



3 x 400VAC					
Ürün Kodu	Güç	Çıkış Akımı (HD/SHD)	Kasa Tipi	Boyutlar (G x Y x D)	Fiyat
VFD007C43A-21	0.75 kW	3 A / 1.7 A	A	130 x 250 x 170 mm	470 \$
VFD015C43A-21	1.5 kW	4 A / 3 A	A	130 x 250 x 170 mm	495 \$
VFD022C43A-21	2.2 kW	6 A / 4A	A	130 x 250 x 170 mm	545 \$
VFD040C43A-21	4 kW	10.5 A / 9 A	A	130 x 250 x 170 mm	650 \$
VFD055C43A-21	5.5 kW	12 A / 10.5 A	A	130 x 250 x 170 mm	700 \$
VFD075C43A-21	7.5 kW	18 A / 12 A	B	190 x 320 x 190 mm	755 \$
VFD110C43A-21	11 kW	24 A / 18 A	B	190 x 320 x 190 mm	865 \$
VFD150C43A-21	15 kW	32 A / 24 A	B	190 x 320 x 190 mm	1.075 \$
VFD185C43A-21	18.5 kW	38 A / 32 A	C	250 x 400 x 210 mm	1.295 \$
VFD220C43A-21	22 kW	45 A / 38 A	C	250 x 400 x 210 mm	1.480 \$
VFD300C43A-21	30 kW	60 A / 45 A	C	250 x 400 x 210 mm	1.740 \$
VFD370C43S-00	37 kW	73 A / 60 A	DO	280 x 500 x 255 mm	2.100 \$
VFD450C43S-00	45 kW	91 A / 73 A	DO	280 x 500 x 255 mm	2.495 \$
VFD550C43A-00	55 kW	110 A / 91 A	D	330 x 550 x 275 mm	3.045 \$
VFD750C43A-00	75 kW	150 A / 110 A	D	330 x 550 x 275 mm	3.545 \$
VFD900C43A-00	90 kW	180 A / 150 A	E	370 x 589 x 300 mm	4.535 \$
VFD1100C43A-00	110 kW	220 A / 180 A	E	370 x 589 x 300 mm	5.370 \$
VFD1320C43A-00	132 kW	260 A / 220 A	F	420 x 800 x 300 mm	6.770 \$
VFD1600C43A-00	160 kW	310 A / 260 A	F	420 x 800 x 300 mm	7.960 \$
VFD1850C43A-00	185 kW	370 A / 310 A	G	500 x 1000 x 397 mm	10.980 \$
VFD2000C43A-00	200 kW	395 A / 310 A	G	500 x 1000 x 397 mm	12.415 \$
VFD2200C43A-00	220 kW	460 A / 370 A	G	500 x 1000 x 397 mm	13.380 \$
VFD2500C43A-00	250 kW	481 A / 395 A	G	500 x 1000 x 397 mm	15.140 \$
VFD2800C43A-00	280 kW	550 A / 460 A	H	700 x 1435 x 398 mm	17.185 \$
VFD3150C43A-00	315 kW	616 A / 550 A	H	700 x 1435 x 398 mm	18.815 \$
VFD3550C43A-00	355 kW	683 A / 616 A	H	700 x 1435 x 398 mm	20.445 \$
VFD4000C43A-00	400 kW	770 A / 683 A	H	700 x 1435 x 398 mm	23.335 \$
VFD4500C43A-00	450 kW	866 A / 683 A	H	700 x 1435 x 398 mm	26.070 \$
VFD5000C43A-00	500 kW	930 A / 866 A	H	700 x 1435 x 398 mm	30.315 \$
VFD5600C43A-00	560 kW	1094 A / 930 A	H	700 x 1435 x 398 mm	33.950 \$

Notlar

1. Frenleme Ünitesi: A,B,C kasa tiplerinde dahili, D ve üstünde opsiyonel
2. Harmonik Filtre: A,B,C kasa tiplerinde opsiyonel, D ve üstünde dahili
3. EMC Filtre: Opsiyonel
4. Ürün aksesuarları için [sayfa 40](#)'a bakınız.
5. C2000 ve C2000 Plus fiyatları, stok geçişi tamamlanıncaya kadar aynı güçler için aynı seviyede uygulanacaktır.
6. Ürüne ait katalog, kullanım kılavuzu, çizim, yazılım vb. dokümanlara ulaşmak için [tıklayınız](#) veya QR kodu okutunuz.

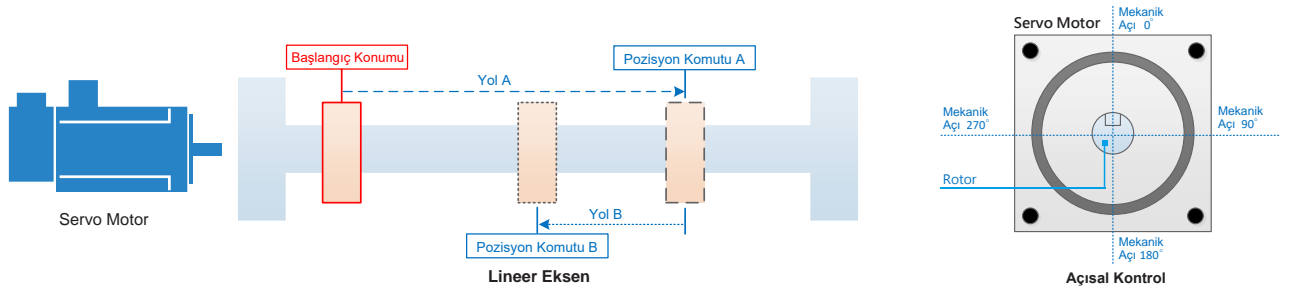

Gelişmiş Endüstriyel Ve Sektörel AC Sürücüler

C2000-R Sıvı Soğutmalı Sürücü

C2000-R Sıvı Soğutmalı Sürücü ağır şart yüklenebilecek uygulamalar için tasarlanmıştır. Dahili dc şok harmonik filtresi ve EMC filtre ile yüksek güvenilirlik ve güç kalitesi sunmaktadır. Asenkron Motor (IM), Sabit Mıknatıslı Motor (SPM, IPM) ve Senkron Relüktans Motorları (SynRM) tek bir sürücü ile kontrol edilebilmektedir. Sıvı soğutmalı teknolojisi nedeniyle Yüksek güç yoğunluğuna sahip olup pano içerisinde ortalama %50 daha az yer kaplar.

Dahili 10k Step PLC

Kullanıcıların ilave senaryolarını istedikleri şekilde gerçekleştirmesine imkan tanıyan dahili PLC, Delta yazılımları WPLSoft veya ISPSOFT ile kolaylıkla programlanabilir.

Vernik Kaplı Kontrol Kartları

SO₂, O₃, H₂S ve tuz gibi kimyasallara ve katı partiküllere karşı 3C3 ve 3S2 sınıfı koruma

Üstün Tork Kontrol Modu

Açık / kapalı çevrim tork kontrolü ve master / slave sürücüler arası tork paylaşımı gibi fonksiyonlar sayesinde en karmaşık uygulamalarda sorunsuz motor kontrolü elde edilir.

Su Soğutmalı veya Akışkan Soğutmalı (R134a) Teknolojisi

Havalandırmanın yetersiz olduğu zorlu ortam koşullarında maksimum performans imkanı sağlamaktadır.



Gerilim Seviyesi	3 x 400VAC
Güç Aralığı	132kW – 355 kW
Kontrol Modu	V/F, SVC, VF+PG, FOC+PG, TQC+PG, PM+PG, FOC Sensorless, TQC Sensorless ve PM Sensorless
Dahili Haberleşme	HM, PP, PT, VL, CSP ve CST
Haberleşme Opsiyonları	Modbus RS-485, EtherNet/IP, Modbus TCP, EtherCAT, CANopen, PROFIBUS DP, PROFINET, DeviceNet
Koruma Sınıfı	IP00 / IP20
Yüklenme Kapasitesi	LD*: 1 dakika %120 In (5 dakikada), 3 saniye %150 In (30 saniyede) HD*: 1 dakika %150 In (5 dakikada), 3 saniye %180 In (30 saniyede)
Motor Tipi	Asenkron Motor (IM), Sabit Mıknatıslı Motor (SPM, IPM), Senkron Relüktans Motor (SynRM)
Çıkış Frekansı	0 ~ 599 Hz
Giriş / Çıkış	10 Dijital Giriş, 3 Analog Giriş, 2 STO Girişi, 2 Analog Çıkış, 2 Röle Çıkışı, 2 Dijital Çıkış
Güvenlik	STO SIL2 (IEC61508)

* LD (Hafif Şart) ve HD (Ağır Şart) çalışma akımları [sayfa 37](#)'de listelenmiştir.

Uygulamalar: Kırıcı, ekstruder, maden , HVAC, çimento ve demir çelik

C2000-R Sıvı Soğutmalı Sürücü

C2000-R



3 x 400VAC					
Ürün Kodu	Güç	Çıkış Akımı (HD/SHD)	Kasa Tipi	Boyutlar (G x Y x D)	Fiyat
VFD1320C43A-00R	132 kW	260 A / 180 A	G	250 x 800 x 400 mm	Sorunuz
VFD1600C43A-00R	160 kW	310 A / 220 A	G	250 x 800 x 400 mm	Sorunuz
VFD1850C43A-00R	185 kW	370 A / 260 A	G	250 x 800 x 400 mm	Sorunuz
VFD2200C43A-00R	220 kW	460 A / 310 A	G	250 x 800 x 400 mm	Sorunuz
VFD2800C43A-00R	280 kW	550 A / 370 A	H	250 x 1050 x 400 mm	Sorunuz
VFD3150C43A-00R	315 kW	616 A / 460 A	H	250 x 1050 x 400 mm	Sorunuz
VFD3550C43A-00R	355 kW	700 A / 505 A	H	250 x 1050 x 400 mm	Sorunuz

Notlar

1. Frenleme Ünitesi: Tüm kasa tiplerinde opsiyonel
2. Harmonik Filtre: Tüm kasa tiplerinde dahili
3. EMC Filtre: Tüm kasa tiplerinde dahili
4. Ürüne ait katalog, kullanım kılavuzu, çizim, yazılım vb. dokümanlara ulaşmak için [tıklayınız](#) veya QR kodu okutunuz.



C2000-R
220 kW



GxYxD = 250x800x400mm

C2000 Plus
220 kW



GxYxD = 500x1000x397mm

%55
Daha Küçük
Boyut

Gelişmiş Endüstriyel Ve Sektörel AC Sürücüler

Pasif Harmonik Filtreler

Delta pasif harmonik filtre çözümü ile sürücülerin sebep olduğu %35 civarındaki (sürücü + dc choke) toplam harmonik distorsiyonu (THDi) %5 seviyesinin altına kadar düşer. Bu sayede besleme akımı dalga şekli sinüzoidal forma yaklaşır ve harmoniklerin sebep olduğu olumsuz etkiler ortadan kalkar.

Standart ve Performans Modelleri

PPF-S modeli ile THDi seviyesi %8'in altına düşerken, PPF-P ile %5'in altına kadar iner.

Yerel ve Uluslararası Standart ve Şartnamalara Uyumluluk

IEEE 519-2014 , IEC/EN 61000-2-2 / -4, IEC/EN 61000-3-2 / -4 / -12, G5/4 gibi standartlar karşılanır.

Yüksek Güç Faktörü

Pasif filtre ile harmoniklerin yanı sıra, $\cos(\Phi)$ değeri de gözle görünür şekilde iyileştirilir. Nominal yükte 0.9 olan güç faktörü, pasif filtre ile %0.99'a kadar yükselebilir.

Yüksek Verimlilik

İki kademeli özel filtre yapısı sayesinde, standart RC filtreli çözümlere göre %70'ya kadar daha az kayıp değerlerine sahiptir.

Geniş Güç Aralığı

1.1kW - 280kW güç aralığındaki standart modellere ek olarak, sipariş durumunda daha üst güçler modüler yapıda üretilebilir.

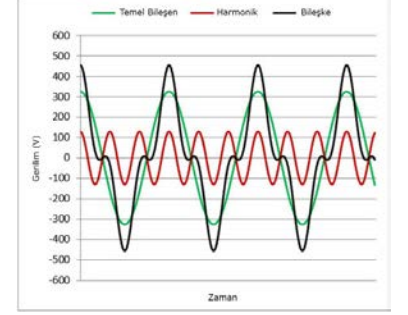

Yüklenme Oranı (%)	Filtresiz Akım Harmonik Seviyesi	PPF-S ile Akım Harmonik Seviyesi	PPF-P ile Akım Harmonik Seviyesi
10	%104.2	%11.8	%7.3
20	%89.8	%14.1	%8.3
30	%80.7	%13.4	%9.2
40	%74.4	%12.5	%6.6
50	%66.0	%11.5	%6.0
60	%58.2	%10.7	%5.8
70	%52.5	%10.3	%4.9
80	%48.8	%9.9	%4.5
90	%45.9	%9.4	%4.4
100	%42.6	%8.1	%4.2
110	%41.0	%8.2	%4.0
120	%39.9	%8.4	%4.2
130	%38.0	%8.3	%4.0

Standart bir sürücü ve PPF-S / PPF-P pasif harmonik filtreleriyle farklı yüklenme durumlarında gerçekleştirilen teste dair sonuçlar yukarıdaki tabloda görüldüğü gibidir. (Bu sonuçlar uygulama, şebeke, ortam koşulları gibi değişkenlerin durumlarına göre farklılık gösterebilir). Buna göre;

- PPF-S ile nominal yükte akım harmoniği seviyesinin %42.6 seviyesinden %8'e
- PPF-P ile nominal yükte akım harmoniği seviyesinin %42.6 seviyesinden %4'e kadar düştüğü gözlenmiştir.

PPF-S PPF-P



IP20, 3 x 400VAC

PPF-S Standard Filtre	PPF-P Performans Filtre	Motor Gücü	Güç Kaybı (W)	Kasa Tipi	Boyutlar (G x Y x D)	Fiyat
PPF-S 1.1-400-50-20-C	PPF-P 1.1-400-50-20-C	1.1kW	30W	X0	71 x 285 x 265 mm	Sorunuz
PPF-S 2.2-400-50-20-C	PPF-P 2.2-400-50-20-C	2.2kW	42W	X0	71 x 285 x 265 mm	Sorunuz
PPF-S 4.0-400-50-20-C	PPF-P 4.0-400-50-20-C	4.0kW	62W	X1	191 x 343 x 205 mm	Sorunuz
PPF-S 5.5-400-50-20-C	PPF-P 5.5-400-50-20-C	5.5kW	86W	X1	191 x 343 x 205 mm	Sorunuz
PPF-S 7.5-400-50-20-C	PPF-P 7.5-400-50-20-C	7.5kW	137W	X1	191 x 343 x 205 mm	Sorunuz
PPF-S 11-400-50-20-C	PPF-P 11-400-50-20-C	11kW	229W	X2	232 x 455 x 248 mm	Sorunuz
PPF-S 15-400-50-20-C	PPF-P 15-400-50-20-C	15kW	248W	X2	232 x 455 x 248 mm	Sorunuz
PPF-S 18.5-400-50-20-C	PPF-P 18.5-400-50-20-C	18.5kW	258W	X3	378 x 594 x 242 mm	Sorunuz
PPF-S 22-400-50-20-C	PPF-P 22-400-50-20-C	22kW	285W	X3	378 x 594 x 242 mm	Sorunuz
PPF-S 30-400-50-20-C	PPF-P 30-400-50-20-C	30kW	317W	X3	378 x 594 x 242 mm	Sorunuz
PPF-S 37-400-50-20-C	PPF-P 37-400-50-20-C	37kW	387W	X4	378 x 622 x 339 mm	Sorunuz
PPF-S 45-400-50-20-C	PPF-P 45-400-50-20-C	45kW	512W	X4	378 x 622 x 339 mm	Sorunuz
PPF-S 55-400-50-20-C	PPF-P 55-400-50-20-C	55kW	447W	X5	418 x 737 x 336 mm	Sorunuz
PPF-S 75-400-50-20-C	PPF-P 75-400-50-20-C	75kW	554W	X5	418 x 737 x 336 mm	Sorunuz
PPF-S 90-400-50-20-C	PPF-P 90-400-50-20-C	90kW	737W	X6	418 x 764 x 405 mm	Sorunuz
PPF-S 110-400-50-20-C	PPF-P 110-400-50-20-C	110kW	895W	X6	418 x 764 x 405 mm	Sorunuz
PPF-S 132-400-50-20-C	PPF-P 132-400-50-20-C	132kW	905W	X7	468 x 957 x 451 mm	Sorunuz
PPF-S 160-400-50-20-C	PPF-P 160-400-50-20-C	160kW	1194W	X7	468 x 957 x 451 mm	Sorunuz
PPF-S 185-400-50-20-C	PPF-P 185-400-50-20-C	185kW	1352W	X7	468 x 957 x 451 mm	Sorunuz
PPF-S 200-400-50-20-C	PPF-P 200-400-50-20-C	200kW	1358W	X7	468 x 957 x 451 mm	Sorunuz
PPF-S 220-400-50-20-C	PPF-P 220-400-50-20-C	220kW	1617W	X7	468 x 957 x 451 mm	Sorunuz
PPF-S 250-400-50-20-C	PPF-P 250-400-50-20-C	250kW	2347W	X8	468 x 957 x 514 mm	Sorunuz
PPF-S 280-400-50-20-C	PPF-P 280-400-50-20-C	280kW	2356W	X8	468 x 957 x 514 mm	Sorunuz

Uygulama Alanları:



Genel
Endüstri



Denizcilik



Petrol & Gaz



Su & Atık Su



Veri
Merkezi



Bina
Otomasyonu

Gelişmiş Endüstriyel Ve Sektörel AC Sürücüler

Aksesuarlar

Ürün Kodu	Açıklama	VP3000	CP2000	CFP2000	C2000+	Fiyat
CMC-EIPO2	Ethernet IP, Modbus TCP Haberleşme Modülü (Çift Portlu)	•	•	•	•	75 \$
CMC-DN01	Devicenet Haberleşme Modülü	•	•	•	•	120 \$
CMC-EC01	EtherCAT Haberleşme Modülü				•	185 \$
CMC-PD01	PROFIBUS DP Haberleşme Modülü	•	•	•	•	210 \$
CMC-PN01	PROFINET Haberleşme Modülü	•	•	•	•	185 \$
EMC-COP01	CANopen Haberleşme Modülü	•	•	•	•	45 \$
%D-EZVFD	BACnet/IP Haberleşme Modülü		•	•		265 \$
TAP-CN03	CANopen Dağıtım Kutusu, 2x 5pin + 3x RJ45		•	•	•	90 \$
EMC-D42A	4 DI / 2 DO Genişleme Modülü		•	•	•	25 \$
EMC-R6AA	6RO Genişleme Modülü		•	•	•	40 \$
EMC-D611A	6 DI Genişleme Modülü		•	•	•	30 \$
EMC-A22A	2 AI / 2 AO Genişleme Modülü		•	•	•	45 \$
EMV-R6AA	6RO Genişleme Modülü	•				Sorunuz
EMV-A22A	2 AI / 2 AO Genişleme Modülü	•				Sorunuz
EMV-D42A	6 DI Genişleme Modülü	•				Sorunuz
VFDB4030	Frenleme Ünitesi - 400V 30kW		•	•	•	285 \$
VFDB4045	Frenleme Ünitesi - 400V 45kW		•	•	•	310 \$
VFDB4110	Frenleme Ünitesi - 400V 110kW		•	•	•	835 \$
VFDB4160	Frenleme Ünitesi - 400V 160kW		•	•	•	980 \$
VFDB4185	Frenleme Ünitesi - 400V 185kW		•	•	•	1155 \$
EMC-PG01L	Enkoder Kartı - Line Driver				•	110 \$
EMC-PG01O	Enkoder Kartı - Open Collector / Push-pull				•	85 \$
EMC-PG01U	Enkoder Kartı - Delta Servo, UVW				•	115 \$
EMC-PG01R	Enkoder Kartı - Resolver				•	115 \$
EMC-PG01H	Enkoder Kartı - Sin/Cos				•	175 \$
EMC-MC01	Motion Control Kartı				•	Sorunuz
EMC-BPS01	24VDC Harici Besleme Modülü		•	•	•	85 \$
KPV-CE02	Basit Led Operatör Paneli	•				Sorunuz
KPV-CC01	LCD Gelişmiş Grafik Operatör Paneli	•				Sorunuz
KPV-CC02	LCD Gelişmiş Grafik Operatör Paneli (Bluetooth & USB Type-C)	•				Sorunuz
KPC-CC01	Kolay Programlama için Gelişmiş Operatör Paneli		•	•	•	75 \$
MKC-KPPK	KPC-CC01 Panel Montaj Kiti		•	•	•	25 \$
VFD Explorer Lite / DIADesigner	AC Sürücü Programlama, Yedekleme ve İzleme Yazılımı	•	•	•	•	Ücretsiz

Özel Uygulama AC Sürücüler

MH300-L

MH300-L açık veya kapalı çevrim dişlili asenkron motorlu asansör uygulamaları için geliştirilmiştir. En küçük panolarda ve kapı aralarına kullanıma uygun kompakt tasarımı, rekabetçi fiyatı ve yüksek sürüş performansı ile asansör uygulamalar için idealdir.

- Güç Aralığı 3x230VAC 2.2-15 kW – 3X400VAC 3.7-15 kW
- Asansör uygulamaları için %40'a varan küçültülmüş boyut
- Açık çevrim ve kapalı çevrim IM asenkron(dişlili) motor kontrolü
- Yaylı terminal ile hızlı devreye alma
- Dahili USB portu ve sürücü enerjisiz iken bilgisayar bağlantısı
- 220VAC UPS ve min. 48VDC akü gerilimleri ile kurtarma modu
- Dahili EMC filtre (opsiyonel)
- Dahili (STO) SIL2 güvenli duruş ve fren kıyıcı
- Dahili 5k Step PLC ve Modbus RS-485, CANopen haberleşme
- 1 dakika %120 In, 3 saniye %160 In yüklenebilirlik kapasitesi



MH300-L

3 x 400VAC

Ürün Kodu	Güç	Çıkış Akımı	Kasa Tipi	Boyutlar (G x Y x D)	Fiyat
VFD13AMH43ANSLA	5.5 kW	13 A	D	109 x 207 x 169 mm	420 \$
VFD17AMH43ANSLA	7.5 kW	17.5 A	D	109 x 207 x 169 mm	445 \$
VFD25AMH43ANSLA	11 kW	25 A	E	130 x 250 x 200 mm	535 \$
VFD32AMH43ANSLA	15 kW	32 A	E	130 x 250 x 200 mm	710 \$

Notlar

1. Frenleme Ünitesi: Dahili
2. EMC Filtre: Opsiyonel (Filtreli model fiyatları için bizimle iletişime geçiniz.)
3. Ürüne ait katalog, kullanım kılavuzu, çizim, yazılım vb. dokümanlara ulaşmak için [tıklayınız](#) veya QR kodu okutunuz.



Opsiyonlar

Ürün Kodu	Açıklama	Fiyat
EMM-D3R2CA	3MI/2RO genişleme kartı	50 \$
KPC-CC01	Kolay Programlama için Gelişmiş Operatör Paneli	75 \$
VFD Explorer Lite	AC Sürücü Programlama, Yedekleme ve İzleme Yazılımı	Ücretsiz

Özel Uygulama AC Sürücüler

EB3000

Yeni nesil kompakt asansör sürücüsü EB3000, daha küçük boyutta, dahili EMC filtre ve fren kıyıcı, IM asenkron ve PM dişlisiz motor kontrolü, yüksek çıkış akım kapasitesi ve STO-SIL3 güvenlik seviyesi ile asansör uygulamalarınız için maksimum verimlilik ve güvenilirlik imkanı sağlar.

EN Standartlarına Tam Uyum

EN 81-20, EN 81-50, EN 12015-16, EN61800-5-2 (STO) ve EN61508 (SIL3) direktiflerine uyumludur.

Direkt Duruş

CANlift CiA 417 üzerinden kontrol edilen direkt duruş özelliği sayesinde 4m/s hıza kadar en üst seviyede konfor sağlanır, asansör kontrolör programı hafifler ve kablo işçiliği azalır.

UPS ve Akü ile Kurtarma Operasyonu

Minimum enerji harcanarak ulaşılabilecek en uygun kat hesaplanarak kurtarma operasyonu yürütülür (220VAC UPS ve min. 48VDC akü gerilimleri).

Kapalı Çevrim Motor Kontrolü

SinCos, Endat2.2, SSI, BiSS-C dişlisiz enkoder desteği ile PM dişlisiz motor kontrolü imkanı.

Kolay Devreye Alma için Mobil Uygulama

Hata analizi için data logger ve Bluetooth destekli mobil uygulama erişimi



Gerilim Seviyesi	1 x 230VAC	3 x 400VAC
Güç Aralığı	2.2 – 3.7 kW	4 – 30 kW
Kontrol Modu	V/F (Scalar control), SVC (Sensorless vector control), FOC+PG (Field Oriented Control), FOC+PM	
Dahili Haberleşme	Modbus RS-485 , CANlift CiA 417, USB (VFD Explorer Lite ile programlama ve izleme amaçlı)	
Koruma Sınıfı	IP20	
Yüklenme Kapasitesi	1 dakika %150 In, 3 saniye %200 In	
Motor Tipi	Asenkron Motor (IM), Dişlisiz Senkron Motor (PM)	
Çıkış / Taşıyıcı Frekansı	0 ~ 400 Hz / 2 ~ 15kHz	
Giriş / Çıkış	10 Dijital Giriş, 2 Analog Giriş, 2 STO Girişi 2 Analog Çıkış, 4 Röle Çıkışı, 2 Dijital Çıkış	
Güvenlik	STO SIL3 (IEC61508)	

Uygulamalar: İnsan ve yük asansörü olarak aşağıdaki uygulamalarda kullanılmaktadır.



Ticari
Binalar



Konutlar



Hastaneler



Toplu Taşıma



Endüstriyel
Tesisler

EB3000



3 x 400VAC					
Ürün Kodu	Güç	Çıkış Akımı	Kasa Tipi	Boyutlar (G x Y x D)	Fiyat
VFD040ED43B	4 kW	10 A	A	195 x 275 x 140 mm	480 \$
VFD055ED43B	5.5 kW	15 A	A	195 x 275 x 140 mm	515 \$
VFD075ED43B	7.5 kW	18.5 A	A	195 x 275 x 140 mm	535 \$
VFD110ED43B	11 kW	27 A	B	195 x 335 x 160 mm	635 \$
VFD150ED43B	15 kW	33 A	B	195 x 335 x 160 mm	985 \$
VFD185ED43B	18.5 kW	39 A	B	195 x 335 x 160 mm	1.270 \$
VFD220ED43B	22 kW	48 A	C	250 x 415 x 220 mm	1.455 \$
VFD300ED43B	30 kW	61 A	C	250 x 415 x 220 mm	1.975 \$

Notlar

1. Frenleme Ünitesi: Tüm güçlerde dahili
2. EMC Filtre: Opsiyonel (Filtreli model için Delta Türkiye ile iletişime geçiniz)
3. Ürüne ait katalog, kullanım kılavuzu, çizim, yazılım vb. dokümanlara ulaşmak için [tıklayınız](#) veya QR kodu okutunuz.



Opsiyonlar

Ürün Kodu	Açıklama	Fiyat
EMEB-PGAB-1	Asenkron (Dişlili) Motor Encoder Opsiyon Kartı A/B/A and U/V/W absolute encoder; line driver, voltage, push-pull, open collector (Frekans bölme çıkışları AO, /AO, BO, /BO bulunmamaktadır)	30 \$
EMEB-PGABD-1	Asenkron (Dişlili) Motor Encoder Opsiyon Kartı A/B/A ve U/V/W absolute encoder, line driver, voltage, push-pull, open collector	45 \$
EMEB-PGHH-1	PM (Dişlisiz) Motor Encoder Opsiyon Kartı (D-Sub konnektörlü) SinCos Encoder (Heidenhain ERN1387)	30 \$
EMEB-PGSED-1	PM (Dişlisiz) Motor Encoder Opsiyon Kartı (D-Sub konnektörlü) SIN/COS (Heidenhain ERN1387), EnDat2.1/01/21(Heidenhain ECN413 , ECN1313), SICK HIPERFACE (SRS50, SRS60), EnDat2 .2 /01/21/02 /22 (ECN113, ECN1325, ECN425, ECN125). SSI (SMRS64), BiSS-C (WDGF 58R)	85 \$
EMEB-PGSED-2	PM (Dişlisiz) Motor Encoder Opsiyon Kartı (Konnektörsüz, Açık Terminal) SIN/COS (Heidenhain ERN1387), EnDat2.1/01/21(Heidenhain ECN413 , ECN1313), SICK HIPERFACE (SRS50, SRS60), EnDat2 .2 /01/21/02 /22 (ECN113, ECN1325, ECN425, ECN125). SSI (SMRS64), BiSS-C (WDGF 58R)	85 \$
KPC-CC01	Kolay Programlama için Gelişmiş Operatör Paneli	75 \$
VFD-BT01	Bluetooth Bağlantı Kiti, RS-485'i destekler	35 \$
VFD Explorer Lite	AC Sürücü Programlama, Yedekleme ve İzleme Yazılımı	Ücretsiz

Özel Uygulama AC Sürücüler

VFD-ED

Asansör uygulamaları için özel olarak tasarlanmış olan VFD-ED serisi yüksek güvenlik, verimlilik ve sürüş konforu için gerekli tüm yazılımsal ve donanımsal özelliklere sahiptir. Delta, global ve yerel teknik destek ağı ile birlikte yüksek performanslı insan ve yük asansörleri için en güvenilir çözümü sunmaktadır.

Tüm Gerekli Standartları Karşılar

EN 81-1+A3, EN 81-20, EN61800-5-2 (STO) ve EN61508 (SIL2) direktiflerine uyumludur.

Direkt Duruş

CANbus üzerinden kontrol edilen direkt duruş özelliği sayesinde 4m/s hıza kadar en üst seviyede konfor sağlanır, asansör kontrolör programı hafifler ve kablo işçiliği azalır.

UPS ve Akü ile Kurtarma Operasyonu

Minimum enerji harcanarak ulaşılabilecek en uygun kat hesaplanarak kurtarma operasyonu yürütülür (220VAC UPS ve min. 48VDC akü gerilimleri).

Dahili Operatör Paneli

Dahili LED operatör paneli ile sürücüye her zaman müdahale edilebilir.

Gelişmiş KPC-CC01 LCD panel opsiyonu ile Türkçe dil destekli kolay programlama imkanı.

Statik Motor Tanıtma ve Sağlamlık

Motorun akuple olduğu durumda yük altında motor tanıtma özelliği sayesinde zaman ve işçilikten tasarruf sağlanır. Metal dış kasa ile arttırılmış sağlamlık ve soğutma performansı elde edilir.



Gerilim Seviyesi	1 x 230VAC	3 x 230VAC	3 x 400VAC
Güç Aralığı	2.2 – 3.7 kW	4 – 37 kW	4 – 75 kW
Kontrol Modu	V/F (Scalar control), SVC (Sensorless vector control), TQC (Torque Control), FOC (Field Oriented Control)		
Dahili Haberleşme	CANbus, Modbus RS-485 (2 port), USB (VFD Explorer Lite ile programlama ve izleme amaçlı)		
Koruma Sınıfı	IP20		
Yüklenme Kapasitesi	1 dakika %150 In, 5 saniye %190 In		
Motor Tipi	Asenkron Motor (IM), Dişlisiz Senkron Motor (PM)		
Çıkış / Taşıyıcı Frekansı	0 ~ 400 Hz / 2 ~ 15kHz		
Giriş / Çıkış	10 Dijital Giriş, 2 Analog Giriş, 2 STO Girişi, 2 Analog Çıkış, 4 Röle Çıkışı, 2 Dijital Çıkış,		
Güvenlik	STO SIL2 (IEC61508)		

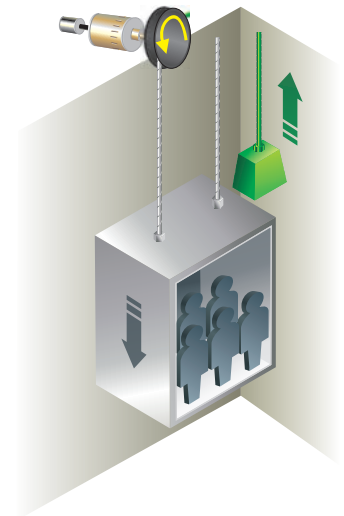
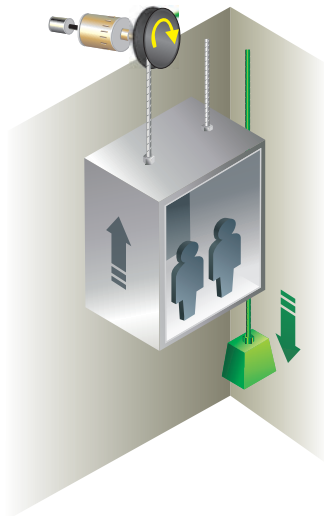

VFD-ED



3 x 400VAC					
Ürün Kodu	Güç	Çıkış Akımı	Kasa Tipi	Boyutlar (G x Y x D)	Fiyat
VFD055ED43S	5.5 kW	13 A	C	235 x 350 x 146 mm	515 \$
VFD075ED43S	7.5 kW	17 A	C	235 x 350 x 146 mm	535 \$
VFD110ED43S	11 kW	23 A	C	235 x 350 x 146 mm	635 \$
VFD150ED43S	15 kW	30 A	C	235 x 350 x 146 mm	985 \$
VFD185ED43S	18.5 kW	38 A	C	235 x 350 x 146 mm	1.270 \$
VFD220ED43S	22 kW	45 A	D	255 x 404 x 178 mm	1.455 \$
VFD300ED43S	30 kW	58 A	D	255 x 404 x 178 mm	1.975 \$
VFD370ED43S	37 kW	80 A	E	330 x 550 x 274 mm	2.780 \$
VFD450ED43S	45 kW	100 A	E	330 x 550 x 274 mm	3.255 \$
VFD550ED43S	55 kW	128 A	E	330 x 550 x 274 mm	3.850 \$
VFD750ED43S	75 kW	165 A	E	330 x 550 x 274 mm	4.605 \$

Notlar

- Frenleme Ünitesi: C ve D kasa tiplerinde dahili, E kasa tipinde opsiyonel
- EMC Filtre: Opsiyonel
- Ürüne ait katalog, kullanım kılavuzu, çizim, yazılım vb. dokümanlara ulaşmak için [tıklayınız](#) veya QR kodu okutunuz.



Opsiyonlar

Ürün Kodu	Açıklama	Fiyat
EMED-PGABD-2	Asenkron (Dişlili) Motor Enkoder Opsiyon Kartı A/B/Z & U/V/W Absolute, Open Collector veya Diferensiyel Tip	45 \$
EMED-PGAB	Asenkron (Dişlili) Motor Enkoder Opsiyon Kartı A/B/Z & U/V/W Absolute, Open Collector veya Diferensiyel Tip (Frekans bölme çıkışları AO, /AO, BO, /BO bulunmamaktadır)	25 \$
EMED-PGHSD-4	PM (Dişlisiz) Motor Enkoder Opsiyon Kartı (Konnektörsüz, Açık Terminal) Sine-wave: Heidenhain ERN1387 EnDat2.1: Heidenhain EQN425, EQN1325, ECN113, ECN413, ECN1113, ECN1313 SICK HIPERFACE: SRS50/60	85 \$
EMED-PGHSD-3	PM (Dişlisiz) Motor Enkoder Opsiyon Kartı (D-Sub Konnektörlü) Sine-wave: Heidenhain ERN1387 EnDat2.1: Heidenhain EQN425, EQN1325, ECN113, ECN413, ECN1113, ECN1313 SICK HIPERFACE: SRS50/60	85 \$
KPC-CC01	Kolay Programlama için Gelişmiş Operatör Paneli	75 \$
VFD Explorer Lite	AC Sürücü Programlama, Yedekleme ve İzleme Yazılımı	Ücretsiz

Özel Uygulama AC Sürücüler

HES (Hibrit Enerji Sistemi)

Plastik enjeksiyon makineleri için özel üretilen HES serisi sistemin ihtiyacına göre basınç ve debi kontrolü yaparak, pompa ve motorun sürekli çalıştığı geleneksel yöntemlere göre %79'a kadar varan enerji tasarrufu sağlar.

Komple Sistem Çözümü

HES Sistem Bileşenleri : Delta VFD-VJ Sürücü + Delta AC Servo Motor + Dahili Dişli (Internal Gear) Pompa + PID Kontrollü Basınç Sensörü

Yüksek Hassasiyet

Kapalı çevrim çalışan AC servo motor ile yapılan basınç ve debi kontrolü sayesinde yüksek hassasiyet sağlanır ve son ürünler arasındaki farklar %0.09'a kadar düşürülür.

Düşük Yağ Sıcaklığı

Yağ sıcaklığı 5~10°C düşerken, yağ kullanımı %50~60 oranında azalır ve daha küçük yağ tankı sistemin ihtiyacını karşılar.

Zorlu Şartlarda Çalışma

Titreşim, yağ ve toza karşı dayanıklı resolver enkoderli AC servo motor ile en zorlu şartlarda sorunsuz çalışma sağlanır.

Master/Slave Çalışma

320 L/dk üzerindeki debi ihtiyaçları, 12 pompaya kadar Master/Slave çalışan çoklu pompa kontrol yapısı ile karşılanabilmektedir.

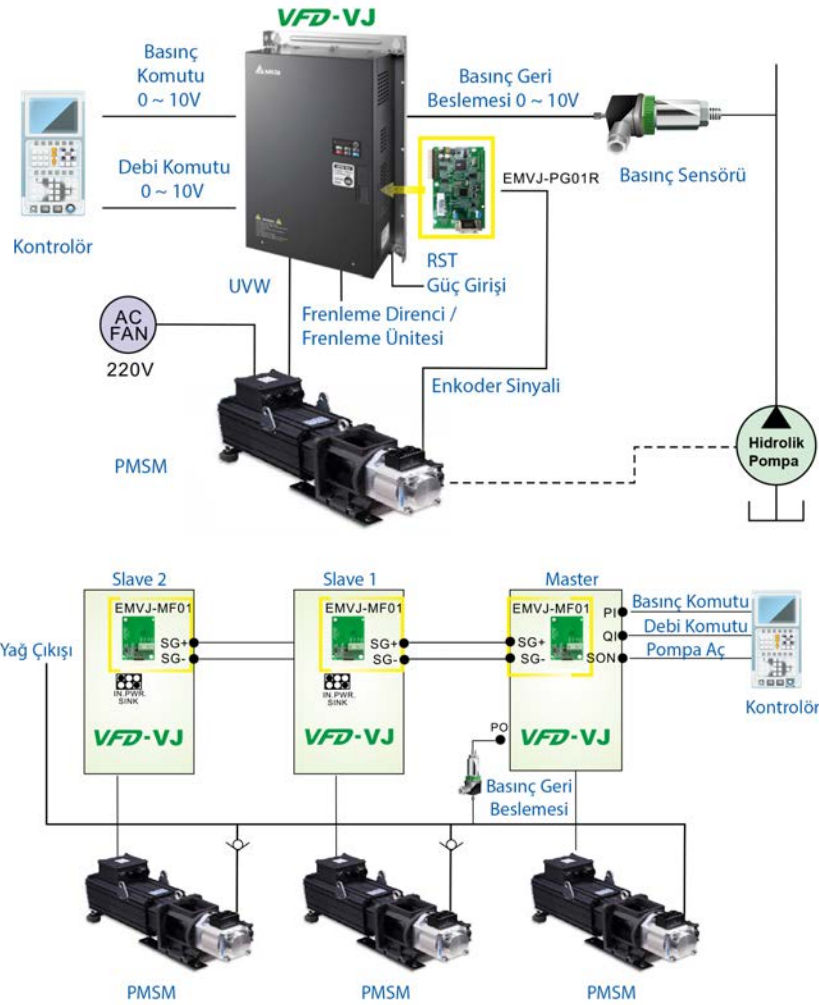

HES (Hibrit Enerji Sistemi)

HES



3 x 400VAC

Ürün Kodu	Debi	Hacim	Basınç	Motor Gücü	Fiyat
HES063H43C	63 L/dk.	25 cc/tur	180 Bar	10 kW	7.940 \$
HES080H43C	80 L/dk.	32 cc/tur	180 Bar	10 kW	8.505 \$
HES100H43C	100 L/dk.	40 cc/tur	180 Bar	14 kW	8.865 \$
HES125H43C	125 L/dk.	50 cc/tur	180 Bar	18 kW	10.705 \$
HES160H43C	160 L/dk.	64 cc/tur	180 Bar	23 kW	12.635 \$
HES200H43C	200 L/dk.	80 cc/tur	180 Bar	25 kW	16.755 \$
HES250M43C	250 L/dk.	125 cc/tur	180 Bar	45 kW	26.235 \$
HES320M43C	320 L/dk.	160 cc/tur	180 Bar	52 kW	29.750 \$



Notlar

- Dahili Aksesuarlar: Frenleme Ünitesi, Frenleme Direnci, Basınç Sensörü, Çıkış Zero Phase Bobini, Clamp Sensör
- Ürüne ait katalog, kullanım kılavuzu, çizim, yazılım vb. dokümanlara ulaşmak için [tıklayınız](#) veya QR kodu okutunuz.



Frenleme Ünitesi	Frenleme Direnci	Basınç Sensörü	Zero Phase Bobini	Clamp Sensör

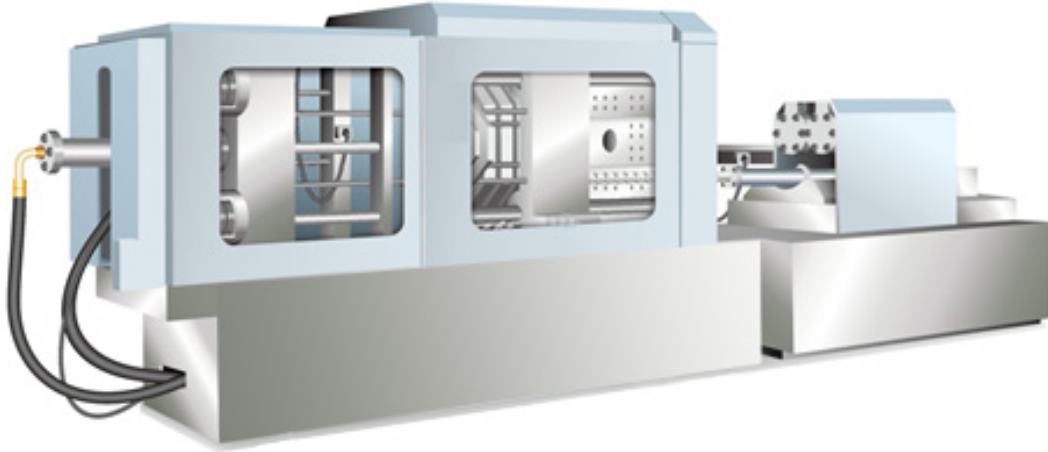

Yüksek Verimli Endüstriyel Motorlar

MSJ-E / MSL Sabit Mıknatıslı (PM) Motor

Delta'nın yeni IPM motor serileriyle düşük hızlarda dahi yüksek tork elde edilir ve servo sistem hassasiyetine yakın kontrol sağlanır. Geleneksel SPM motorların aksine uygun kontrol metodu kullanıldığında açık çevrimde hassas açısal kontrol yapılabilir.

- Güç aralığı: 7.5 kW – 120 kW (3~ 380VAC)
- Delta C2000 Plus sürücülerle birlikte kullanıldığında hız, tork ve pozisyon modlarında yüksek kararlılık ve hassasiyet
- Açık çevrim, resolver ve absolute enkoder opsiyonları
- Dahili cebri fan ve PTC + KTY84 sıcaklık sensörleri
- Flanş veya yere montaj imkanı
- IP54 koruma sınıfı ve F sınıfı motor izolasyonu (stator izolasyon sınıfı H)



Önden Görünüm



Yandan Görünüm



Arkadan Görünüm

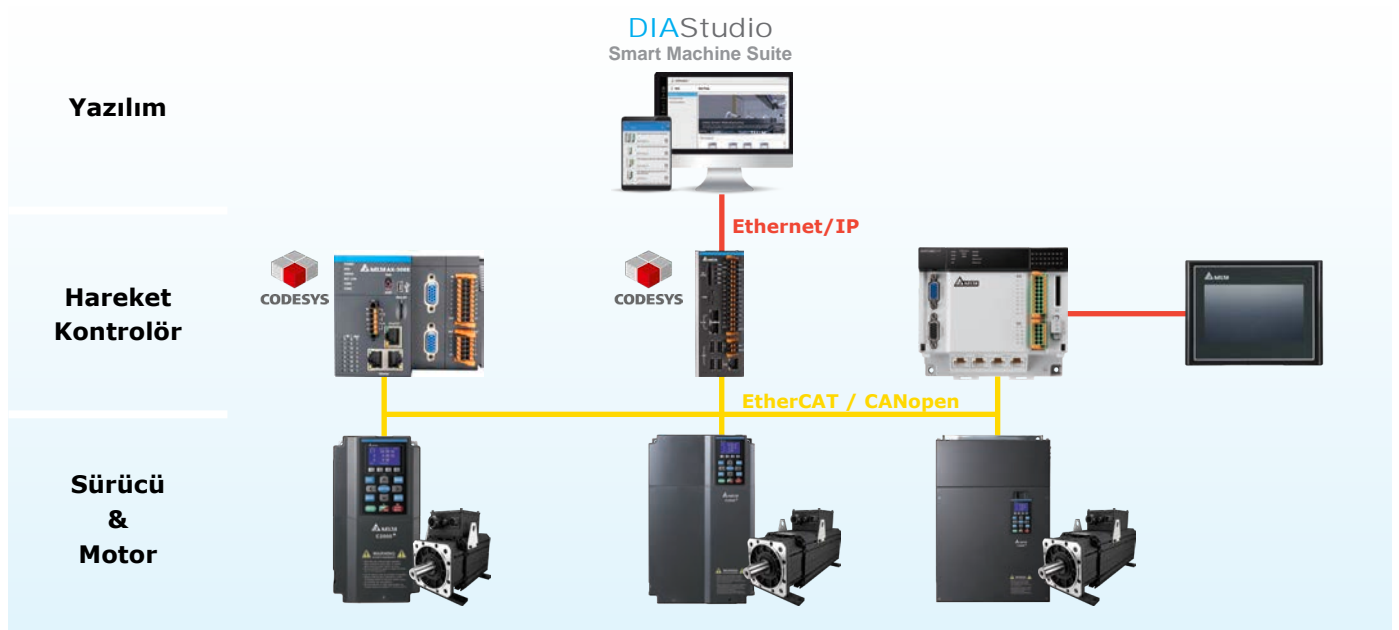

MSJ-E / MSL

3 x 380VAC, Resolver Enkoderli Model

Ürün Kodu	Güç	Nominal Akım	Nominal Tork	Nominal / Max Hız	Kutup Sayısı	Gövde	Frenli / Frensiz	Verimlilik	Fiyat
MSJ-IR2075E42E	7.5 kW	13.9 A	42.1 Nm	1700 / 2500 Rpm	8	200 mm	Frensiz	%93.3	2.925 \$
MSJ-IR201BE42E	11 kW	20.3 A	61.8 Nm					%93.9	3.805 \$
MSJ-IR201FE42E	15 kW	27.5 A	84.3 Nm					%94.4	4.230 \$
MSJ-IR201IE42E	18.5 kW	35.5 A	104 Nm					%94.7	4.570 \$
MSJ-IR202CE42E	22 kW	40.5 A	124 Nm					%94.9	5.010 \$
MSJ-IR203AE42E	30 kW	56.3 A	169 Nm					%95.3	5.850 \$
MSJ-LR263HE48E	37 kW	70.5 A	236 Nm	1500 / 2250 Rpm		264 mm	%95.3	6.860 \$	
MSJ-LR265HE48E	57 kW	115 A	363 Nm				%95.8	8.420 \$	
MSL160-18C75DDRF31	75 kW	138 A	398 Nm	1800 / 2500 Rpm	12	307 mm	%96.3	10.060 \$	
MSL228-18C90DDRF31	90 kW	164 A	478 Nm			%96.3	12.980 \$		
MSL228-18C12EDRF31	120 kW	224 A	637 Nm			%96.3	14.580 \$		



Notlar

1. Ürüne ait katalog, kullanım kılavuzu, çizim, yazılım vb. dokümanlara ulaşmak için [tıklayınız](#) veya QR kodu okutunuz.

3 x 380VAC, Absolute Enkoderli, Yüksek Ataetli Model

Ürün Kodu	Güç	Nominal Akım	Nominal Tork	Nominal / Max Hız	Kutup Sayısı	Gövde	Frenli / Frensiz	Verimlilik	Fiyat
MSJ-LA2070E42E	7 kW	12.2 A	44.6 Nm	1500 / 2250 Rpm	8	200 mm	Frensiz	%92.9	Sorunuz
MSJ-LA201AE42E	10 kW	17.7 A	63.7 Nm					%93.8	Sorunuz
MSJ-LA201DE42E	13 kW	23.9 A	82.8 Nm					%94.2	Sorunuz
MSJ-LA201DB42E	13 kW	23.9 A	82.8 Nm				Frenli	%94.2	Sorunuz
MSJ-LA201GE42E	16 kW	29.6 A	102 Nm				Frensiz	%94.5	Sorunuz
MSJ-LA201GB42E	16 kW	29.6 A	102 Nm				Frenli	%94.5	Sorunuz
MSJ-LA202AE42E	20 kW	35.2 A	127 Nm				Frensiz	%94.8	Sorunuz
MSJ-LA202AB42E	20 kW	35.2 A	127 Nm				Frenli	%94.8	Sorunuz
MSJ-LA202DE42E	23 kW	40.1 A	146 Nm				Frensiz	%94.9	Sorunuz
MSJ-LA202DB42E	23 kW	40.1 A	146 Nm				Frenli	%94.9	Sorunuz
MSJ-LA202GE42E	26 kW	48.6 A	166 Nm				Frensiz	%95.1	Sorunuz
MSJ-LA202GB42E	26 kW	48.6 A	166 Nm				Frenli	%95.1	Sorunuz
MSJ-LA273AE48E	30 kW	58 A	191 Nm			264 mm	Frensiz	%95.3	Sorunuz
MSJ-LA274AE48E	40 kW	77 A	255 Nm					%95.6	Sorunuz
MSJ-LA275AE48E	50 kW	96.2 A	318 Nm					%95.8	Sorunuz
MSJ-LA276AE48E	60 kW	110 A	382 Nm					%95.9	Sorunuz
MSJ-LA277AE48E	70 kW	128 A	446 Nm					%96.0	Sorunuz
MSJ-LA278AE48E	80 kW	154 A	510 Nm					%96.1	Sorunuz
CBCA-E5M	Absolute enkoder kablosu (5m)								130 \$
CBCA-E10M	Absolute enkoder kablosu (10m)								170 \$
ASD-MDBT0100	Absolute enkoder pil kutusu tekli - pil dahil								30 \$



Notlar

1. Ürüne ait katalog, kullanım kılavuzu, çizim, yazılım vb. dokümanlara ulaşmak için [tıklayınız](#) veya QR kodu okutunuz.

Yüksek Verimli Endüstriyel Motorlar

MSI Senkron Relüktans Motor

Delta'nın yeni MSI serisi PMA Senkron Relüktans Motoru yüksek verimlilik ve güç yoğunluğu ile enerji tasarrufunda mükemmellik için tasarlanmıştır. Flanş ya da yere montaj opsiyonları ile esnek kurulum imkanı ile birlikte Delta'nın AC vektör kontrol sürücüleri ile optimum motor kontrol performansı elde edilir.

- Güç Aralığı 3x400VAC 0.75–75 kW
- Manyetik relüktans teknolojisi ile küçük boyut ve yüksek güç yoğunluğu
- IE4 ve IE5 sınıfında ultra yüksek verimlilik
- Dahili PTC / KTY84 sıcaklık sensörü
- Flanş ya da yere montaj opsiyonları ile esnek kurulum
- IP55 koruma sınıfı ve düşük gürültü
- 1 dakika %120 In yüklenebilirlik kapasitesi

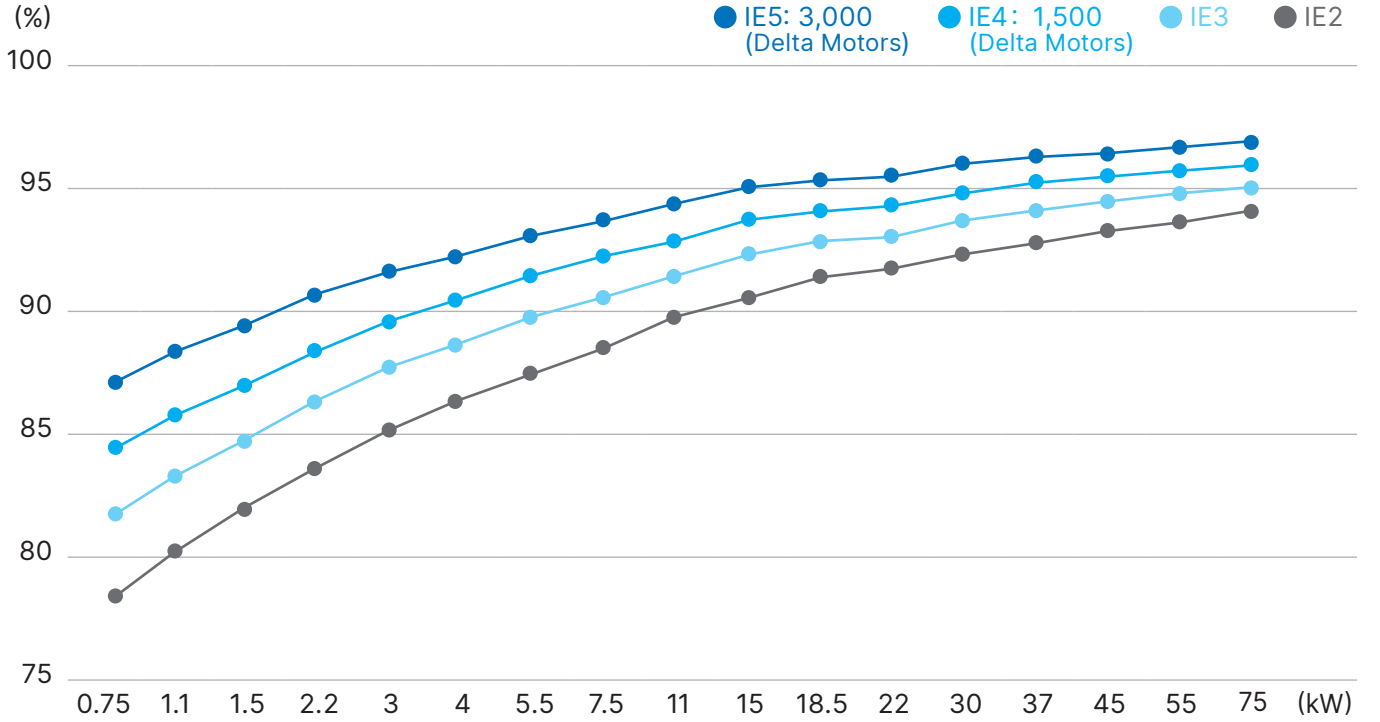

Fan, pompa ve kompresör gibi değişken torklu uygulamalarda MSI motor verimliliği IE5 seviyesine kadar ulaşabilir.

3 x 380VAC, Standart MSI Motors (Servis Faktörü 1.0)

IE5

Ürün Kodu	Güç	Nominal Akım	Nominal Tork	Nominal Hız	Güç Faktörü	Verimlilik	Fiyat
MSI75B-30CDXS2A1A	0.75 kW	1.5 A	2.3 Nm	3000 Rpm	0.85	%86.3	320 \$
MSI11C-30CDXS2A1A	1.1 kW	2.3 A	3.5 Nm		0.85	%87.8	335 \$
MSI15C-30CDXS2A1A	1.5 kW	3.1 A	4.7 Nm		0.85	%88.9	355 \$
MSI22C-30CDXS2A1A	2.2 kW	4.4 A	7 Nm		0.85	%90.2	375 \$
MSI30C-30CDXS2A1A	3 kW	5.8 A	9.5 Nm		0.85	%91.1	410 \$
MSI40C-30CDXS2A1A	4 kW	8 A	12.7 Nm		0.86	%91.8	445 \$
MSI55C-30CDXS2A1A	5.5 kW	11 A	17.5 Nm		0.87	%92.6	510 \$
MSI75C-30CDXS2A1A	7.5 kW	14.7 A	23.8 Nm		0.87	%93.3	605 \$
MSI11D-30CDXS2A1A	11 kW	23 A	35 Nm		0.89	%94	760 \$
MSI15D-30CDXS2A1A	15 kW	30 A	47.8 Nm		0.9	%94.5	860 \$
MSI18D-30CDXS2A1A	18.5 kW	37 A	58.7 Nm		0.91	%94.9	995 \$
MSI22D-30CDXS2A1A	22 kW	43 A	70 Nm		0.91	%95.1	1.210 \$
MSI30D-30CDXS2A1B	30 kW	56 A	95.5 Nm		0.85	%95.5	1.550 \$
MSI37D-30CDXS2A1B	37 kW	70 A	118 Nm		0.85	%95.8	1.805 \$
MSI45D-30CDXS2A1B	45 kW	85 A	143 Nm		0.85	%96	2.380 \$
MSI55D-30CDXS2A1B	55 kW	101 A	175 Nm		0.85	%96.2	2.950 \$
MSI75D-30CDXS2A1B	75 kW	134 A	239 Nm		0.85	%96.5	3.895 \$

3 x 380VAC, Standart MSI Motors (Servis Faktörü 1.0)

IE4

Ürün Kodu	Güç	Nominal Akım	Nominal Tork	Nominal Hız	Güç Faktörü	Verimlilik	Fiyat
MSI75B-15CDXS2A1A	0.75 kW	1.7 A	4.6 Nm	1500 Rpm	0.85	%85.7	380 \$
MSI11C-15CDXS2A1A	1.1 kW	2.4 A	7 Nm		0.85	%87.2	400 \$
MSI15C-15CDXS2A1A	1.5 kW	3.4 A	9.4 Nm		0.85	%88.2	425 \$
MSI22C-15CDXS2A1A	2.2 kW	4.8 A	14 Nm		0.85	%89.5	455 \$
MSI30C-15CDXS2A1A	3 kW	6.4 A	19 Nm		0.84	%90.4	495 \$
MSI40C-15CDXS2A1A	4 kW	8.5 A	25.4 Nm		0.84	%91.1	555 \$
MSI55C-15CDXS2A1B	5.5 kW	11.9 A	35 Nm		0.84	%91.9	635 \$
MSI75C-15CDXS2A1B	7.5 kW	15.6 A	47.8 Nm		0.87	%92.6	755 \$
MSI11D-15CDXS2A1B	11 kW	20.8 A	70 Nm		0.89	%93.3	925 \$
MSI15D-15CDXS2A1B	15 kW	25.8 A	95.5 Nm		0.9	%93.9	1.080 \$
MSI18D-15CDXS2A1B	18.5 kW	35 A	117.8 Nm		0.91	%94.2	1.355 \$
MSI22D-15CDXS2A1B	22 kW	43 A	140 Nm		0.91	%94.5	1.655 \$
MSI30D-15CDXS2A1B	30 kW	55.5 A	191 Nm		0.85	%94.9	2.175 \$
MSI37D-15CDXS2A1B	37 kW	66 A	235.5 Nm		0.85	%95.2	2.625 \$
MSI45D-15CDXS2A1B	45 kW	78.5 A	286.5 Nm		0.85	%95.4	2.960 \$

Notlar

1. Ürüne ait katalog, kullanım kılavuzu, çizim, yazılım vb. dokümanlara ulaşmak için [tıklayınız](#) veya QR kodu okutunuz.
2. Yukarıda belirtilen MSI motorlar B3 flanş bağlantısına uygundur. V1/B5 ya da V18/B14 gibi flanş bağlantısı için ürün kataloğuna bakılmalıdır.



Güç Kalitesi Ürünleri

AFE2000 / REG2000 Rejeneratif Üniteler

Rejeneratif üniteler geleneksel frenleme direncinin yerini alan kompakt dizaynları sayesinde kolay kurulum imkanı sağlar.

Enerji Tasarrufu

Frenleme sırasında açığa çıkan rejeneratif enerji, elektrik enerjisine çevrilerek şebekeye geri basılır ve frenleme direnci ihtiyacı ortadan kaldırılır. Sürücülerinizin çalışma verimliliği artarken, ısı yayılımı ve dolayısıyla pano içi soğutma ihtiyacı azalır.

Yüksek Frenleme Kapasitesi

Frenleme direnci kullanılan uygulamalara göre motor frenleme kapasitesi %125 - %150 oranında artar ve 4 yönlü (4Q) çalışma sağlar.

Yüksek Güç Kalitesi (AFE2000)

AFE2000 ile giriş akım harmonik (THD) seviyesi %5'in altına düşer ve sistemin güç faktörü %99'un üzerine olur.

Paralel Bağlantı (REG2000)

Uygulama boyutu ve frenleme ihtiyacına göre birden fazla modül birbirine paralel bağlanarak kapasite artırılabilir.

Dahili Harmonik Filtre (REG2000)

Dahili DC choke bobini ile harmonik seviyesi düşürülür.



Gerilim Seviyesi	3 x 230VAC	3 x 400VAC
Güç Aralığı – AFE2000	7.5 – 37 kW	7.5 – 75kW
Güç Aralığı – REG2000	7.5 – 37 kW	7.5 – 55kW
Dahili Haberleşme	Modbus RS-485	
Koruma Sınıfı	IP20	

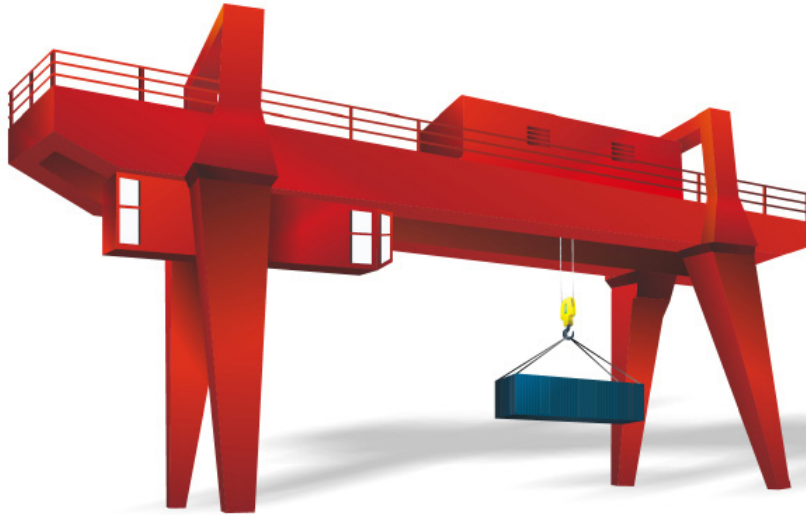

Yürüyen Merdiven



Asansör



Sarıcı Çözücü



Vinç



Santrifüj Ekipman



Pres Makinesi



Endüstriyel Kurutma



Takım Tezgahı

AFE2000 / REG2000 Rejeneratif Üniteler

AFE2000



3 x 400VAC				
Ürün Kodu	Güç	Kasa Tipi	Boyutlar (G x Y x D)	Fiyat
AFE075A43A	7.5 kW	B	190 x 320 x 190	1.250 \$
AFE150A43A	15 kW	B	190 x 320 x 190	1.525 \$
AFE220A43A	22 kW	C	250 x 400 x 210	2.290 \$
AFE370A43A	37 kW	D	330 x 550 x 275	4.000 \$
AFE450A43A	45 kW	D	330 x 550 x 275	4.465 \$
AFE750A43A	75 kW	D	330 x 550 x 275	6.130 \$

AC Reaktör ve LC Filtre



3 x 400VAC		
Kullanılan Ürün	Açıklama	Fiyat
AF-RC075A4 + AF-LC075A4	AFE075A43A için AC reaktör ve LC filtre	2.690 \$
AF-RC150A4 + AF-LC150A4	AFE150A43A için AC reaktör ve LC filtre	3.080 \$
AF-RC220A4 + AF-LC220A4	AFE220A43A için AC reaktör ve LC filtre	3.540 \$
AF-RC370A4 + AF-LC370A4	AFE370A43A için AC reaktör ve LC filtre	4.590 \$
AF-RC450A4 + AF-LC450A4	AFE450A43A için AC reaktör ve LC filtre	5.230 \$
AF-RC750A4 + AF-LC750A4	AFE750A43A için AC reaktör ve LC filtre	6.450 \$

Notlar

- AFE2000 rejeneratif ünitesinin, besleme hattında AC reaktör ve LC filtre olmadan kullanılması tavsiye edilmemektedir.
- Ürüne ait katalog, kullanım kılavuzu, çizim, yazılım vb. dokümanlara ulaşmak için [tıklayınız](#) veya QR kodu okutunuz.

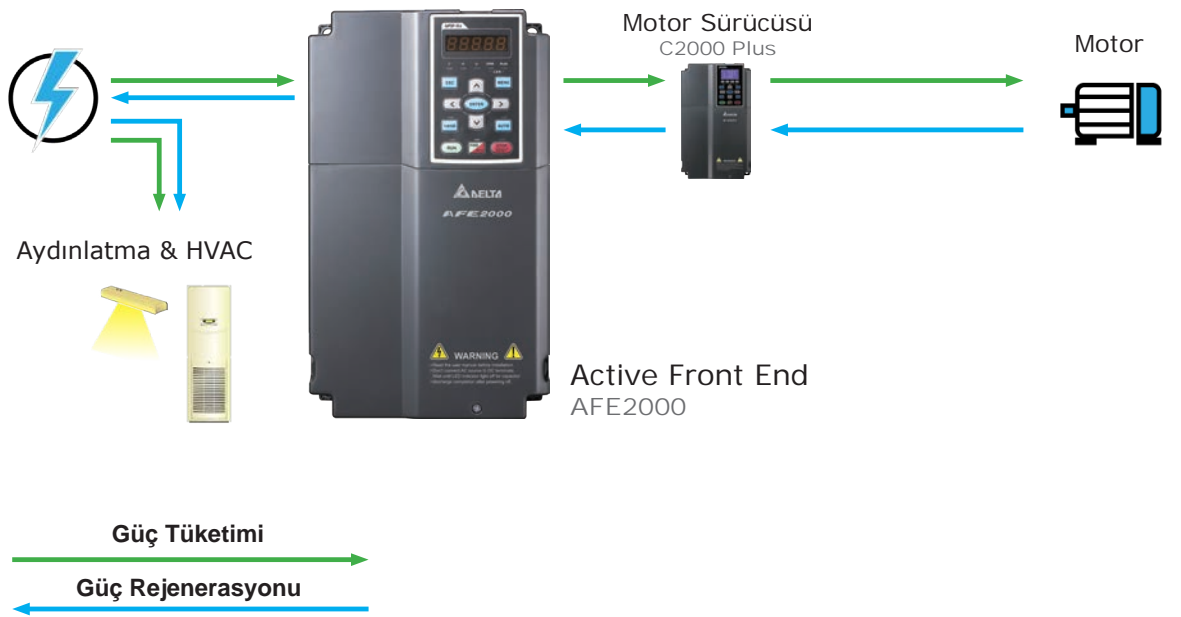

Güç Kalitesi Ürünleri

AFE2000 / REG2000 Rejeneratif Üniteler

REG2000



3 x 400VAC					
Ürün Kodu	Güç	Kasa Tipi	Boyutlar (G x Y x D)	Fiyat	
REG075A43A-21	7.5 kW	A	130 x 370 x 190	1.275 \$	
REG110A43A-21	11 kW	A	130 x 370 x 190	1.290 \$	
REG150A43A-21	15 kW	A	130 x 370 x 190	1.335 \$	
REG185A43A-21	18.5 kW	B	190 x 500 x 205	1.560 \$	
REG220A43A-21	22 kW	B	190 x 500 x 205	1.785 \$	
REG300A43A-21	30 kW	B	190 x 500 x 205	2.000 \$	
REG370A43A-21	37 kW	C	250 x 650 x 210	3.130 \$	
REG450A43A-21	45 kW	C	250 x 650 x 210	3.430 \$	
REG550A43A-21	55 kW	C	250 x 650 x 210	3.810 \$	

Notlar

1. Ürüne ait katalog, kullanım kılavuzu, çizim, yazılım vb. dokümanlara ulaşmak için [tıklayınız](#) veya QR kodu okutunuz.

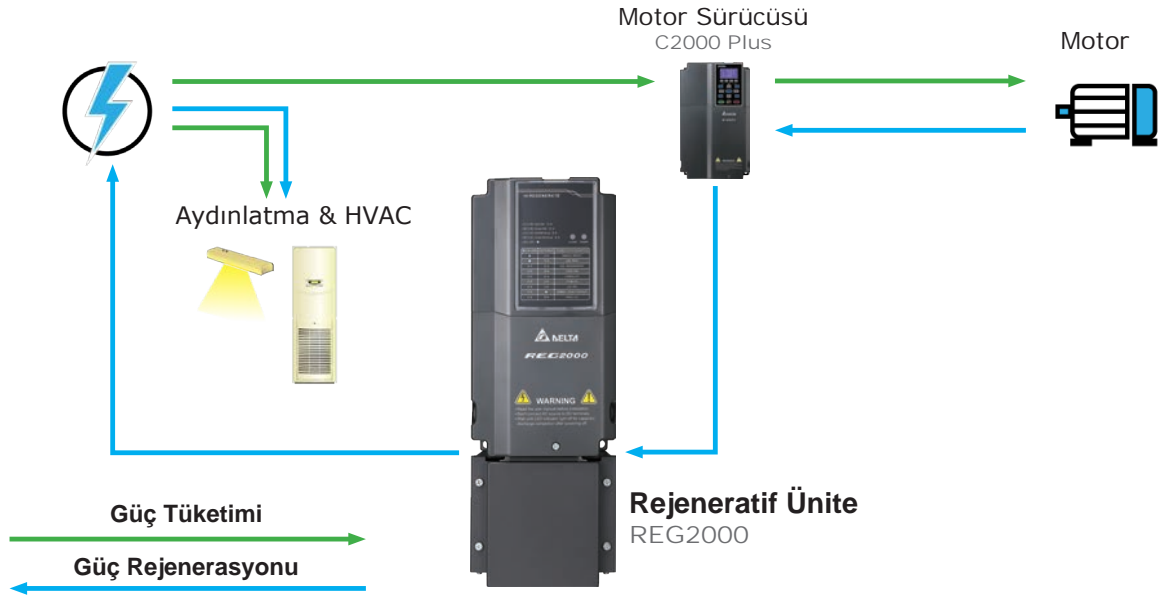

MVD1000 / MVD2000

Orta Gerilim Sürücüler



Delta orta gerilim sürücülerini ile prosesiniz kontrol altına alınır, enerji kayıpları azalır ve yüksek verimlilik sağlanır.

- 0.16~8.96 MW ve 3.3~11 kV arası geniş güç ve gerilim seçenekleri
- Tüm serilerde düşük harmonik (THD < %5) çalışma (IEEE 519-1992)
- Çoklu kademe invertör teknolojisi ile sinüse yakın motor gerilimi ve filtre gerekmeksizin uzun kablo kullanım imkanı
- %98.5 üzerinde verim ile yüksek enerji tasarrufu ve gelişmiş güvenlik ve koruma fonksiyonları
- Arıza durumunda otomatik olarak hasarlı güç modülü by-pass edilerek, durmadan güç düşümü ile çalışmaya devam edebilme
- YN+1 yedek modüllü çalışma modu ile arıza durumunda güç düşümsüz kesintisiz operasyon (opsiyonel)
- Dünya çapında uygulama tecrübesi ve yaygın servis ağı

Ürüne ait katalog, kullanım kılavuzu, çizim, yazılım vb. dokümanlara ulaşmak için [tıklayınız](#) veya QR kodu okutunuz.



AC Servo Motor Ve Sürücü

ASDA-B2

ASDA-B2 serisi servo motor-sürücü ailesi hareket kontrol uygulamaları için geniş ürün yelpazesi ile standart seviye uygulamalarda çözüm ortağınızdır. 17-bit (160.000 ppr) çözünürlüklü enkodere sahip motorlar ile müşterilerinize hassas ve kararlı çözümler sunmanıza olanak verir.

Geniş Güç Aralığı

0.1kW – 3kW güç aralığı ile genel hareket kontrol uygulamalarına imkan sağlar.
1.5kW güç sınıfı dahil 220V monofaze besleme ile çalışır.

Kontrol-Kumanda Seçenekleri

Türkçe ve ücretsiz temin edebileceğiniz ASDA-Soft yazılımı ile parametre konfigürasyonu yapılabilir.
16 Bit (4 Kanal) – 32 Bit (2 Kanal) anlık Osiloskop verileri ile motor performansı izlenebilir.
Dijital tuş takımı ile doğrudan servo parametreleri görülebilir ve değiştirilebilir.
CN1 terminali üzerinde bulunan 9 Dijital Giriş / 6 Dijital Çıkış ile kontrol edilebilir.
RS-232/RS-485 seri haberleşme portları ile Modbus ASCII/RTU haberleşme olanağı sağlar.

Uygulama Seçenekleri

Harici ($\pm 10V$ Analog) ve dahili (parametreden) hız ve tork referans komutları uygulanabilir.
Pulse/Dir, AB faz ve CW-CCW pulse sinyal şekillerini destekler.
Tetikleme sinyali olarak PNP veya NPN tipi uygulanabilir.
Pozisyon, Hız ve Tork çalışma modlarını destekler.
Pozisyon/Hız, Pozisyon/Tork, Hız/Tork modları arasında çalışma esnasında dijital input ile geçiş yapılabilir.

Otomatik Servo Motor kazanç ayarlama özelliği

Notch filter özelliği ile daha hassas ve yumuşak hareketler elde edilebilir.
Otomatik rezonans bastırma filtresi ile titreşimsiz hassas çalışma olanağı sağlar.



Servo Sürücü								
	100W	200W	400W	750W	1kW	1.5kW	2kW	3kW
	ASD-B2-0121-B	ASD-B2-0221-B	ASD-B2-0421-B	ASD-B2-0721-B	ASD-B2-1021-B	ASD-B2-1521-B	ASD-B2-2023-B	ASD-B2-3023-B

Servo Motor								
	ECMA-C20401S	ECMA-C20602S	400W	750W	1kW	1.5kW	2kW	3kW
			ECMA-C20604S	ECMA-C20807S	ECMA-C21010S	ECMA-E21315S	ECMAC21020S	ECMA-E 1830S
			ECMA-C20604H	ECMA-C20807H	ECMA-E21310S		ECMA-F21313S	ECMA-F 1830S
			ECMA-C208047	ECMA-G21306S	ECMA-G21309S		ECMA-E21320S	ECMA-E 1835S
			ECMA-E21305S	ECMA-GM1306PS	ECMA-GM1309PS		ECMA-E21820S	ECMA-C 13304
ECMA-G21303S	ECMA-C20907S	ECMA-C20910S	ECMA-F21318S					
				ECMA-F21308S				

□: Şaft sonu, Fren ve Yağ keçesi opsiyonlarını tanımlar. Tablodan bakınız.

Notlar

1.Ürüne ait katalog, kullanım kılavuzu, çizim, yazılım vb. dokümanlara ulaşmak için [tıklayınız](#) veya QR kodu okutunuz.



Ürün Tipi	Ürün Kodu	Açıklama	Fiyat \$
Sürücü	ASD-B2-0121-B	1 faz 220VAC 100W	335 \$
Motor	ECMA-C20401RS	17 Bit 3000rpm Frensiz 0.32 Nm, 40mm flanş, 8mm şaft	220 \$
	ECMA-C20401SS	17 Bit 3000rpm Frenli 0.32 Nm, 40mm flanş, 8mm şaft	420 \$
Kablo	ASDCAPW0205	Güç Kablosu 5metre (ASD-A2 ve B2 serisi) 100W - 750W arası frensiz motorlar için	20 \$
	ASDCAPW0305	Güç Kablosu 5metre (ASD-A2 ve B2 serisi) 100W - 750W arası frenli motorlar için	50 \$
	ASDBCAEN0005	Enkoder Kablosu 5metre (ASD-B2 serisi) 100W - 750W arası motorlar için	35 \$
100W Set	Frensiz Set	ASD-B2-0121-B + ECMA-C20401RS + ASDBCAPW0205 + ASDBCAEN0005	610 \$
	Frenli Set	ASD-B2-0121-B + ECMA-C20401SS + ASDBCAPW0305 + ASDBCAEN0005	840 \$
Sürücü	ASD-B2-0221-B	1 faz 220VAC 200W	335 \$
Motor	ECMA-C20602RS	17 Bit 3000rpm Frensiz 0.64 Nm, 60mm flanş, 14mm şaft	235 \$
	ECMA-C20602SS	17 Bit 3000rpm Frenli 0.64 Nm, 60mm flanş, 14mm şaft	420 \$
Kablo	ASDBCAPW0205	Güç Kablosu 5metre (ASD-A2 ve B2 serisi) 100W - 750W arası frensiz motorlar için	20 \$
	ASDBCAPW0305	Güç Kablosu 5metre (ASD-A2 ve B2 serisi) 100W - 750W arası frenli motorlar için	50 \$
	ASDBCAEN0005	Enkoder Kablosu 5metre (ASD-B2 serisi) 100W - 750W arası motorlar için	35 \$
200W Set	Frensiz Set	ASD-B2-0221-B + ECMA-C20602RS + ASDBCAPW0205 + ASDBCAEN0005	625 \$
	Frenli Set	ASD-B2-0221-B + ECMA-C20602SS + ASDBCAPW0305 + ASDBCAEN0005	840 \$
Sürücü	ASD-B2-0421-B	1 faz 220VAC 400W	335 \$
Motor	ECMA-C20604RS	17 Bit 3000rpm Frensiz 1.27 Nm, 60mm flanş, 14mm şaft	235 \$
	ECMA-C20604SS	17 Bit 3000rpm Frenli 1.27 Nm, 60mm flanş, 14mm şaft	425 \$
Kablo	ASDBCAPW0205	Güç Kablosu 5metre (ASD-A2 ve B2 serisi) 100W - 750W arası frensiz motorlar için	20 \$
	ASDBCAPW0305	Güç Kablosu 5metre (ASD-A2 ve B2 serisi) 100W - 750W arası frenli motorlar için	50 \$
	ASDBCAEN0005	Enkoder Kablosu 5metre (ASD-B2 serisi) 100W - 750W arası motorlar için	35 \$
400W Set	Frensiz Set	ASD-B2-0421-B + ECMA-C20604RS + ASDBCAPW0205 + ASDBCAEN0005	625 \$
	Frenli Set	ASD-B2-0421-B + ECMA-C20604SS + ASDBCAPW0305 + ASDBCAEN0005	845 \$
Sürücü	ASD-B2-0721-B	1 faz 220VAC 750W	385 \$
Motor	ECMA-C20807RS	750W 17 Bit 3000rpm Frensiz 2.39 Nm, 80mm flanş, 19mm şaft	250 \$
	ECMA-C20807SS	750W 17 Bit 3000rpm Frenli 2.39 Nm, 80mm flanş, 19mm şaft	440 \$
Kablo	ASDBCAPW0205	Güç Kablosu 5metre (ASD-A2 ve B2 serisi) 100W - 750W arası frensiz motorlar için	20 \$
	ASDBCAPW0305	Güç Kablosu 5metre (ASD-A2 ve B2 serisi) 100W - 750W arası frenli motorlar için	50 \$
	ASDBCAEN0005	Enkoder Kablosu 5metre (ASD-B2 serisi) 100W - 750W arası motorlar için	35 \$
750W Set	Frensiz Set	ASD-B2-0721-B + ECMA-C20807RS + ASDBCAPW0205 + ASDBCAEN0005	690 \$
	Frenli Set	ASD-B2-0721-B + ECMA-C20807SS + ASDBCAPW0305 + ASDBCAEN0005	910 \$
Sürücü	ASD-B2-1021-B	1 faz 220VAC 1kW	405 \$
Motor	ECMA-E21310RS	17 Bit 2000RPM Frensiz 4.77 Nm, 130mm flanş, 22mm şaft	420 \$
	ECMA-E21310SS	17 Bit 2000RPM Frenli 4.77 Nm, 130mm flanş, 22mm şaft	700 \$
Kablo	ASD-CAPW1005	Güç Kablosu 5metre (ASD-A2 ve B2 serisi) 1kW - 2kW arası frensiz motorlar için	70 \$
	ASD-CAPW1105	Güç Kablosu 5metre (ASD-A2 ve B2 serisi) 1kW - 2kW arası frenli motorlar için	75 \$
	ASDBCAEN1005	Enkoder Kablosu 5metre (ASD-B2 serisi) 1kW - 1.5kW arası motorlar için	80 \$
1 kW Set	Frensiz Set	ASD-B2-1021-B + ECMA-E21310RS + ASD-CAPW1005 + ASDBCAEN1005	975 \$
	Frenli Set	ASD-B2-1021-B + ECMA-E21310SS + ASD-CAPW1105 + ASDBCAEN1005	1.260 \$
Sürücü	ASD-B2-1521-B	1 faz 220VAC 1,5kW	505 \$
Motor	ECMA-E21315RS	17 Bit 2000RPM Frensiz 7.16 Nm, 130mm flanş, 22mm şaft	530 \$
	ECMA-E21315SS	17 Bit 2000RPM Frenli 7.16 Nm, 130mm flanş, 22mm şaft	810 \$
Kablo	ASD-CAPW1005	Güç Kablosu 5metre (ASD-A2 ve B2 serisi) 1kW - 2kW arası frensiz motorlar için	70 \$
	ASD-CAPW1105	Güç Kablosu 5metre (ASD-A2 ve B2 serisi) 1kW - 2kW arası frenli motorlar için	75 \$
	ASDBCAEN1005	Enkoder Kablosu 5metre (ASD-B2 serisi) 1kW - 1.5kW arası motorlar için	80 \$
1.5 kW Set	Frensiz Set	ASD-B2-1521-B + ECMA-E21315RS + ASD-CAPW1005 + ASDBCAEN1005	1.185 \$
	Frenli Set	ASD-B2-1521-B + ECMA-E21315SS + ASD-CAPW1105 + ASDBCAEN1005	1.470 \$

Ahşap İşleme Sektörüne Özel Router Çözümü

Büyük parçalar için kurulan köprülü sistemlere özel gelişmiş gantry kontrol sistemi

- EtherCAT tabanlı CNC'de yüksek veri hızı
- Dahili HMI yazılımı ile uygulamaya özel ekran tasarımı



Ana Kontrolcü
CNC Kontrolör
NC50E



Görüntüleme
Dokunmatik Ekran
NC-MOT

EtherCAT



Sinyalizasyon
Uzak I/O Modülü
AX-5 RTU



İşleme Eksenleri
AC Servo Set
ASDA-E3



Güç Kaynağı
24V Pano Tipi
Lyte II



Spindle Sürücü
MS300

Yeni Nesil Servo Sistemlere Geçiř

Delta'nın yeni nesil hareket kontrol çözümleri ile zamana ayak uydurun!

ASDA-B2 serisi ile ASDA-E3-L serisi servo motor ve sürücülerin geçiři için karşılařtım tablosunu ařađıda görebilirsiniz.

ASDA-B2'den ASDA-E3-L'ye Geçiř

 ASDA-B2	Özellikler	 ASDA-E3-L
17-bit	Motor Enkoder Çözünürlüğü	22-bit
0.5 kHz	Sürücü Bant Geniřliđi	2.5 kHz
Manuel	Tuning	Manuel / Otomatik (Geliřtirilmiř)
5000 rpm	Motor Maksimum Hız	6000 rpm
x3	Motor Ařırı Yüklenme	x3.5
Standart	Güç/Enkoder Konnektörü	Bulkhead / Standart
Incremental	Enkoder Tipi	Incremental / Absolute
	Ek Özellikler	Daha kısa motor seğıenekleri Daha küçük sürücü gövdesi Grafiksel kullanıcı arayüzü Geriye dönük motor uyumluluđu



Bulkhead Konnektörlü
E3 Motor



Quick (Standart) Konnektörlü
B2 Motor

AC Servo Motor Ve Sürücü

ASDA-E3

ASDA-E3 serisi servo motor ve sürücüler, kullanıcı dostu arayüzü, daha küçük boyutları ve güçlü motorları ile performansı ve stabiliteyi bünyesinde barındırıyor. Hareket kontrol uygulamaları için fiyat/performans garantisi sunmasının yanı sıra, eski serilere kıyasla daha kısa tepki süresi, 0.1 – 1.5 kW güç aralığı ve Pulse/EtherCAT modelleri ile ASDA-E3 standart seviye uygulamalar için ideal çözüm ortağınızdır. 22-bit çözünürlüklü optik enkodere sahip motorlar ile müşterilerinize hassas ve kararlı çözümler sunmanıza olanak sağlar.

- 2.5 kHz yüksek bant genişliği ile daha kısa tepki süresi sağlar.
- 99 Adet PR fonksiyonu ile esnek hareket komutları sağlar¹ ve grafiksel olarak programlanabilir.
- USB bağlantısı¹ ile PC bağlantısı pratik olarak sağlanabilir.
- Pulse modelinde 4 kanal, EtherCAT modelinde 8 kanala kadar anlık osiloskop verileri ile motor performansı izlenebilir.

1: Yalnızca EtherCAT modelinde mevcuttur.

Sürücü Seçenekleri

- Pulse (E3-L) ve EtherCAT (E3-E) olmak üzere iki model mevcuttur.
- Küçültülmüş sürücü gövdeleri ile pano içerisinde yer kazancı sağlar.
- Özel algoritmaları, basit ayarlamalarla kolay tuning yapılmasına olanak tanır ve bu sayede ekipman montajı ve test verimliliğinizi arttırmaya yardımcı olur.
- ASDA-A2, ASDA-B3, ve ASDA-B2 motorları ile uyumludur.
- EtherCAT haberleşmeli modeller 125us senkronizasyon çevrim süresi sağlar.

Servo Motor Seçenekleri

- Daha küçük motorları ile makede yer kazanımı sağlar.
- Aşırı yüklenmelerde nominal torkun 3.5 katına cevap verebilir.
- 22-bit optik enkodereyle hassasiyet gerektiren uygulamalarınızda ideal çözüm sunar.
- 750W'a kadar olan modellerde 6000rpm ile yüksek performans ve hız ihtiyaçlarını en iyi şekilde sağlar.

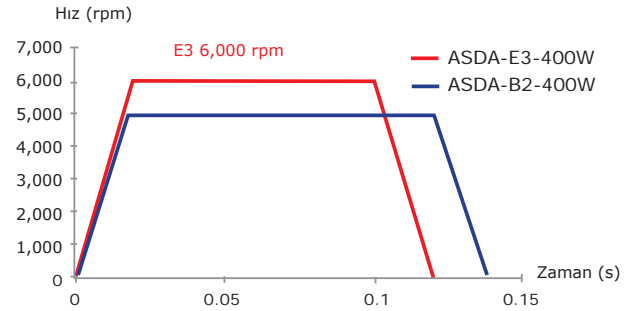
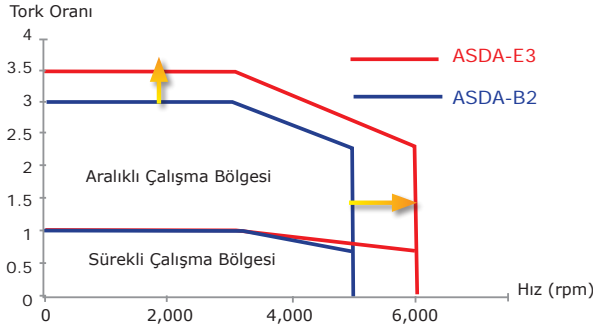
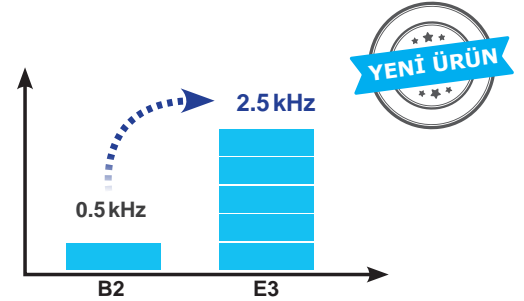

Kod	PT Modu Pulse Giriş	PR Mod	RS-485	Analog Voltaç Kontrol	CANopen	DMCNET	EtherCAT	STO
L	O	X	O	O	X	X	X	X
E	X	O	X	X	X	X	O	X

O: Dahildir
X: Dahil değildir.

Notlar

1. Ürüne ait katalog, kullanım kılavuzu, çizim, yazılım vb. dokümanlara ulaşmak için [tıklayınız](#) veya QR kodu okutunuz.
2. Ürünlere ait teknik resimlere ulaşmak için [tıklayınız](#) veya QR kodu okutunuz.



ASDA-E3 Servo Sürücüler

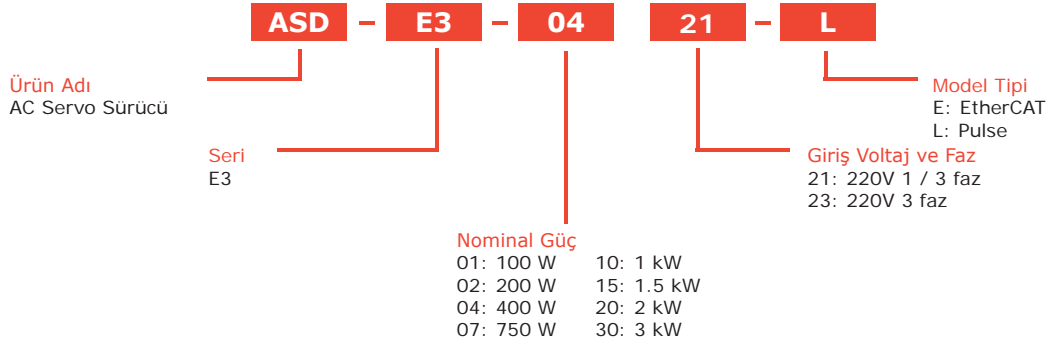

ASDA-E3 Servo Motorlar

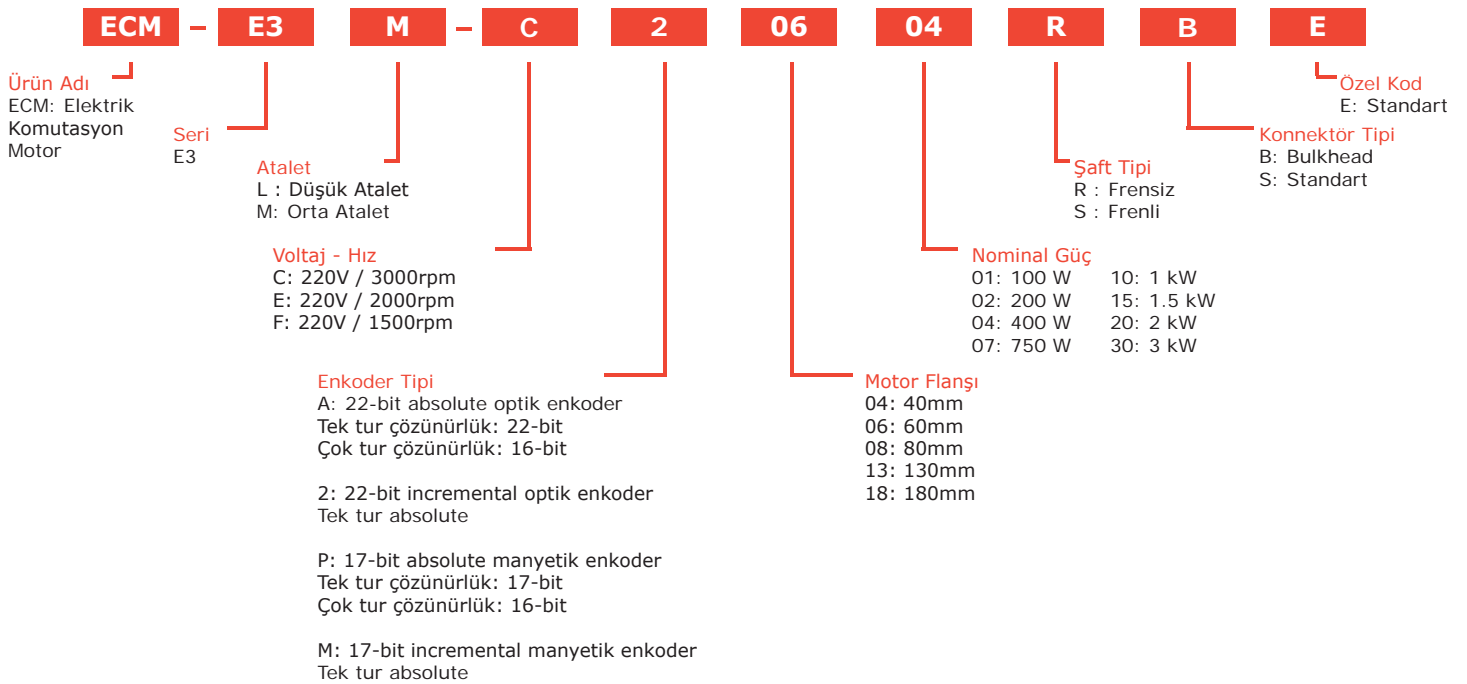

Motor Serisi	Faz	Güç	Motor	Sürücü	Flanş (mm)	Nom. Tork (Nm)	Mak. Tork (Nm)	Nom. Hız (rpm)	Mak. Hız (rpm)	Rotor Atalet Momenti (x10 ⁻⁴ kg-m ²)		
										Frensiz	Frenli	
Düşük Atalet	ECM-E3L	1/3 Faz - 220V	100	ECM-E3L-C①0401②③E	ASD-E3-0121-□	40	0.32	1.12	3000	6000	0.0299	0.0315
Orta Atalet	ECM-E3M		200	ECM-E3M-C①0602②③E	ASD-E3-0221-□	60	0.64	2.24			0.141	0.151
			400	ECM-E3M-C①0604②③E	ASD-E3-0421-□	60	1.27	4.45			0.254	0.264
			750	ECM-E3M-C①0807②③E	ASD-E3-0721-□	80	2.4	8.4	1.07	1.13		
			1000	ECM-E3M-E①1310②③E	ASD-E3-1021-□	130	4.77	14.3	7.79	7.94		
		1500	ECM-E3M-E①1315②③E	ASD-E3-1521-□	130	7.16	21.48	2000	3000	11.22	11.37	

①: Enkoder tipini tanımlar. A: 22-bit absolute optik enkoder Tek tur çözünürlüğü: 22-bit Çok tur çözünürlüğü: 16-bit 2: 22-bit incremental optik enkoder Tek tur absolute	②: Fren, kama ve yağ keçesini tanımlar. R: Frensiz S: Frenli Her iki model de yağ keçelidir.	③: Şaft ölçüsü ve konnektör tipini tanımlar. S: Standart konnektör ve standart şaft çapı B: Bulkhead konnektör ve standart şaft çapı	□ : Sürücü tipini tanımlar. L: Pulse E: EtherCAT
--	---	--	--

AC Servo Motor Ve Sürücü

ASDA-E3

ASDA-E3 Serisi

Ürün Kodu	Açıklama	Fiyat \$
ASD-E3-0121-L	E3 Servo Sürücü, 1 faz 220VAC, 100W, Modbus/Pulse/Analog	285 \$
ASD-E3-0121-E	E3 Servo Sürücü, 1 faz 220VAC, 100W, EtherCAT	445 \$
ECM-E3L-C20401RBE	E3 Servo Motor, 100W, 22-Bit Inc. Enkoder, 3000/6000rpm, Frensiz, 0.32 Nm, 40mm flanş, Bulkhead Konn.	215 \$
ECM-E3L-C20401SBE	E3 Servo Motor, 100W, 22-Bit Inc. Enkoder, 3000/6000rpm, Frenli, 0.32 Nm, 40mm flanş, Bulkhead Konn.	390 \$
%DACS3-AFPWSR05C	B3, E3 Güç kablosu, Sabit, Flanş 80 e kadar, Frensiz, Bulkhead Konn, Şaft Yönü, 5m	30 \$
%DACS3-AFPWSS05C	B3, E3 Güç kablosu, Sabit, Flanş 80 e kadar, Frenli, Bulkhead Konn,Şaft Yönü, 5m	35 \$
%DACS3-AFERSI05C	B3, E3 Enkoder kablosu, Hareketli, Flanş 80 e kadar, Incremental, Bulkhead Konn, Şaft Yönü, 5m	35 \$
100W Pulse Frensiz Set	ASD-E3-0121-L + ECM-E3L-C20401RBE + %DACS3-AFPWSR05C + %DACS3-AFERSI05C	565 \$
100W Pulse Frenli Set	ASD-E3-0121-L + ECM-E3L-C20401SBE + %DACS3-AFPWSS05C + %DACS3-AFERSI05C	745 \$
100W EtherCAT Frensiz Set	ASD-E3-0121-E + ECM-E3L-C20401RBE + %DACS3-AFPWSR05C + %DACS3-AFERSI05C	725 \$
100W EtherCAT Frenli Set	ASD-E3-0121-E + ECM-E3L-C20401SBE + %DACS3-AFPWSS05C + %DACS3-AFERSI05C	905 \$
ASD-E3-0221-L	E3 Servo Sürücü, 1 faz 220VAC, 200W, Modbus/Pulse/Analog	285 \$
ASD-E3-0221-E	E3 Servo Sürücü, 1 faz 220VAC, 200W, EtherCAT	455 \$
ECM-E3M-C20602RBE	E3 Servo Motor, 200W, 22-Bit Inc. Enkoder, 3000/6000rpm, Frensiz, 0.64 Nm, 60mm flanş, Bulkhead Konn.	220 \$
ECM-E3M-C20602SBE	E3 Servo Motor, 200W, 22-Bit Inc. Enkoder, 3000/6000rpm, Frenli, 0.64 Nm, 60mm flanş, Bulkhead Konn.	395 \$
%DACS3-AFPWSR05C	B3, E3 Güç kablosu, Sabit, Flanş 80 e kadar, Frensiz, Bulkhead Konn, Şaft Yönü, 5m	30 \$
%DACS3-AFPWSS05C	B3, E3 Güç kablosu, Sabit, Flanş 80 e kadar, Frenli, Bulkhead Konn,Şaft Yönü, 5m	35 \$
%DACS3-AFERSI05C	B3, E3 Enkoder kablosu, Hareketli, Flanş 80 e kadar, Incremental, Bulkhead Konn, Şaft Yönü, 5m	35 \$
200W Pulse Frensiz Set	ASD-E3-0221-L + ECM-E3M-C20602RBE + %DACS3-AFPWSR05C + %DACS3-AFERSI05C	570 \$
200W Pulse Frenli Set	ASD-E3-0221-L + ECM-E3M-C20602SBE + %DACS3-AFPWSS05C + %DACS3-AFERSI05C	750 \$
200W EtherCAT Frensiz Set	ASD-E3-0221-E + ECM-E3M-C20602RBE + %DACS3-AFPWSR05C + %DACS3-AFERSI05C	740 \$
200W EtherCAT Frenli Set	ASD-E3-0221-E + ECM-E3M-C20602SBE + %DACS3-AFPWSS05C + %DACS3-AFERSI05C	920 \$
ASD-E3-0421-L	E3 Servo Sürücü, 1 faz 220VAC, 400W, Modbus/Pulse/Analog	285 \$
ASD-E3-0421-E	E3 Servo Sürücü, 1 faz 220VAC, 400W, EtherCAT	490 \$
ECM-E3M-C20604RBE	E3 Servo Motor, 400W, 22-Bit Inc. Enkoder, 3000/6000rpm, Frensiz, 1.27 Nm, 60mm flanş, Bulkhead Konn.	220 \$
ECM-E3M-C20604SBE	E3 Servo Motor, 400W, 22-Bit Inc. Enkoder, 3000/6000rpm, Frenli, 1.27 Nm, 60mm flanş, Bulkhead Konn.	395 \$
%DACS3-AFPWSR05C	B3, E3 Güç kablosu, Sabit, Flanş 80 e kadar, Frensiz, Bulkhead Konn, Şaft Yönü, 5m	30 \$
%DACS3-AFPWSS05C	B3, E3 Güç kablosu, Sabit, Flanş 80 e kadar, Frenli, Bulkhead Konn,Şaft Yönü, 5m	35 \$
%DACS3-AFERSI05C	B3, E3 Enkoder kablosu, Hareketli, Flanş 80 e kadar, Incremental, Bulkhead Konn, Şaft Yönü, 5m	35 \$
400W Pulse Frensiz Set	ASD-E3-0421-L + ECM-E3M-C20604RBE + %DACS3-AFPWSR05C + %DACS3-AFERSI05C	570 \$
400W Pulse Frenli Set	ASD-E3-0421-L + ECM-E3M-C20604SBE + %DACS3-AFPWSS05C + %DACS3-AFERSI05C	750 \$
400W EtherCAT Frensiz Set	ASD-E3-0421-E + ECM-E3M-C20604RBE + %DACS3-AFPWSR05C + %DACS3-AFERSI05C	775 \$
400W EtherCAT Frenli Set	ASD-E3-0421-E + ECM-E3M-C20604SBE + %DACS3-AFPWSS05C + %DACS3-AFERSI05C	955 \$



ASDA-E3 Serisi

Ürün Kodu	Açıklama	Fiyat \$
ASD-E3-0721-L	E3 Servo Sürücü, 1 faz 220VAC, 750W, Modbus/Pulse/Analog	325 \$
ASD-E3-0721-E	E3 Servo Sürücü, 1 faz 220VAC, 750W, EtherCAT	505 \$
ECM-E3M-C20807RBE	E3 Servo Motor, 750W, 22-Bit Inc. Enkoder, 3000/6000rpm, Frensiz, 2.4 Nm, 80mm flanş, Bulkhead Konn.	240 \$
ECM-E3M-C20807SBE	E3 Servo Motor, 750W, 22-Bit Inc. Enkoder, 3000/6000rpm, Frenli, 2.4 Nm, 80mm flanş, Bulkhead Konn.	420 \$
%DACS3-AFPWSR05C	B3, E3 Güç kablosu, Sabit, Flanş 80 e kadar, Frensiz, Bulkhead Konn, Şaft Yönü, 5m	30 \$
%DACS3-AFPWSS05C	B3, E3 Güç kablosu, Sabit, Flanş 80 e kadar, Frenli, Bulkhead Konn, Şaft Yönü, 5m	35 \$
%DACS3-AFERSI05C	B3, E3 Enkoder kablosu, Hareketli, Flanş 80 e kadar, Incremental, Bulkhead Konn, Şaft Yönü, 5m	35 \$
750W Pulse Frensiz Set	ASD-E3-0721-L + ECM-E3M-C20807RBE + %DACS3-AFPWSR05C + %DACS3-AFERSI05C	630 \$
750W Pulse Frenli Set	ASD-E3-0721-L + ECM-E3M-C20807SBE + %DACS3-AFPWSS05C + %DACS3-AFERSI05C	815 \$
750W EtherCAT Frensiz Set	ASD-E3-0721-E + ECM-E3M-C20807RBE + %DACS3-AFPWSR05C + %DACS3-AFERSI05C	810 \$
750W EtherCAT Frenli Set	ASD-E3-0721-E + ECM-E3M-C20807SBE + %DACS3-AFPWSS05C + %DACS3-AFERSI05C	995 \$
ASD-E3-1021-L	E3 Servo Sürücü, 1 faz 220VAC, 1kW, Modbus/Pulse/Analog	355 \$
ASD-E3-1021-E	E3 Servo Sürücü, 1 faz 220VAC, 1kW, EtherCAT	510 \$
ECM-E3M-E21310RSE	E3 Servo Motor, 1kW, 22-Bit Inc. Enkoder, 2000/3000rpm, Frensiz, 4.77 Nm, 130mm flanş	420 \$
ECM-E3M-E21310SSE	E3 Servo Motor, 1kW, 22-Bit Inc. Enkoder, 2000/3000rpm, Frenli, 4.77 Nm, 130mm flanş	660 \$
%DACS3-CAPWA205C	B3, E3 Güç kablosu, Sabit, Flanş 100-130, Frensiz, Düz Military Konn, 5m	75 \$
%DACS3-CABRA105C	B3, E3 Fren kablosu, Sabit, Flanş 100-220, Düz Military Konn, 5m	40 \$
%DACS3-CAEFA105C	B3, E3 Enkoder kablosu, Hareketli, Flanş 100-220, Incremental, Düz Military Konn, 5m	65 \$
1kW Pulse Frensiz Set	ASD-E3-1021-L + ECM-E3M-E21310RSE + %DACS3-CAPWA205C + %DACS3-CAEFA105C	915 \$
1kW Pulse Frenli Set	ASD-E3-1021-L + ECM-E3M-E21310SSE + %DACS3-CAPWA205C + %DACS3-CABRA105C + %DACS3-CAEFA105C	1.195 \$
1kW EtherCAT Frensiz Set	ASD-E3-1021-E + ECM-E3M-E21310RSE + %DACS3-CAPWA205C + %DACS3-CAEFA105C	1.070 \$
1kW EtherCAT Frenli Set	ASD-E3-1021-E + ECM-E3M-E21310SSE + %DACS3-CAPWA205C + %DACS3-CABRA105C + %DACS3-CAEFA105C	1.350 \$
ASD-E3-1521-L	E3 Servo Sürücü, 1 faz 220VAC, 1.5kW, Modbus/Pulse/Analog	465 \$
ASD-E3-1521-E	E3 Servo Sürücü, 1 faz 220VAC, 1.5kW, EtherCAT	625 \$
ECM-E3M-E21315RSE	E3 Servo Motor, 1.5kW, 22-Bit Inc. Enkoder, 2000/3000rpm, Frensiz, 7.16 Nm, 130mm flanş	500 \$
ECM-E3M-E21315SSE	E3 Servo Motor, 1.5kW, 22-Bit Inc. Enkoder, 2000/3000rpm, Frenli, 7.16 Nm, 130mm flanş	770 \$
%DACS3-CAPWA205C	B3, E3 Güç kablosu, Sabit, Flanş 100-130, Frensiz, Düz Military Konn, 5m	75 \$
%DACS3-CABRA105C	B3, E3 Fren kablosu, Sabit, Flanş 100-220, Düz Military Konn, 5m	40 \$
%DACS3-CAEFA105C	B3, E3 Enkoder kablosu, Hareketli, Flanş 100-220, Incremental, Düz Military Konn, 5m	65 \$
1.5kW Pulse Frensiz Set	ASD-E3-1521-L + ECM-E3M-E21315RSE + %DACS3-CAPWA205C + %DACS3-CAEFA105C	1.105 \$
1.5kW Pulse Frenli Set	ASD-E3-1521-L + ECM-E3M-E21315SSE + %DACS3-CAPWA205C + %DACS3-CABRA105C + %DACS3-CAEFA105C	1.415 \$
1.5kW EtherCAT Frensiz Set	ASD-E3-1521-E + ECM-E3M-E21315RSE + %DACS3-CAPWA205C + %DACS3-CAEFA105C	1.265 \$
1.5kW EtherCAT Frenli Set	ASD-E3-1521-E + ECM-E3M-E21315SSE + %DACS3-CAPWA205C + %DACS3-CABRA105C + %DACS3-CAEFA105C	1.575 \$

AC Servo Motor Ve Sürücü

ASDA-A2

Hareket kontrol uygulamalarında ihtiyaç duyduğunuz ileri seviye özellikler için ASDA-A2 serisi uygun çözümler sunar. İleri seviye hareket fonksiyonlarını sürücü dahilinde çözmeye imkan tanıyan PR fonksiyonu ile yüksek kabiliyetli kontrolörlere ihtiyaç duymadan hızlı, kararlı ve hassas uygulamalar yapabilirsiniz.

Çalışma Modu (PR) Avantajları

Sürücünün dahili parametreleri ile Tam Kapalı Çevrim Kontrol, Flying Shear, Rotary Cut, E-Cam, Capture-Compare uygulamaları kullanıcı dostu arayüzler ile kolayca devreye alınabilir. Ücretsiz ve Türkçe yayınlanan ASDA-Soft yazılımı ile PR parametrelerini ayarlayabilir, Kam eğrisi tasarlayabilir, scope ekranında hareket eğrisini gerçek zamanlı olarak analiz edebilirsiniz. 64 adet prosedür tasarlayabilir ve 35 adet homing modu ile esnek programlar geliştirebilirsiniz.

Hız(S), Tork(T), Harici Pozisyonlama(PT) ve Dahili Pozisyonlama(PR) çalışma modlarını destekler. Dual Mode özelliği ile çalışma esnasında modlar arasında geçişe imkan sağlar.

Sürücü Güç Aralığı

220V ve 400V besleme seçenekleri ile 0.1kW'dan 15kW'a kadar güç ihtiyacına cevap verir.

Servo Motor Seçenekleri

50W dan 15kW'a kadar servo motor güç aralığı ile 0.477Nm den 95.4Nm ye Tork seçenekleri mevcuttur.

Incremental enkoderde 20 bit ve absolute enkoderde 17 bit çözünürlük desteklenir. Servo motorlar kama, fren ve yağ keçesi seçenekleri ile tercihlerinize sunulur.

Kontrol / Haberleşme Arayüzleri

CANopen, EtherCAT, DMCNET endüstriyel haberleşme protokollerini destekleyen model seçenekleri mevcuttur.

CN1 terminali üzerinde 9 Dijital Giriş / 6 Dijital Çıkış ile kontrol edilebilir. RS-232/RS-485 seri haberleşme portları ile Modbus ASCII/RTU haberleşme olanağı vardır. STO (Safe Torque Off) özelliği EtherCAT destekli ürün modelinde sunulur.

Otomatik Servo Motor Kazanç Ayarlama Özelliği

Notch filter özelliği ile daha hassas ve yumuşak hareketler elde edilebilir. Otomatik rezonans bastırma filtresi ile titreşimsiz hassas çalışma olanağı sunar.



NC300



DMCNET™
Delta Motion Control Network



DVP15MC



CANopen™



AX-8



EtherCAT™



	Tip	RS-485 (CN3)	Tam Kapalı Çevrim Kontrol (CN5)	Ek Dijital Input Portu (CN7)	EtherCAT	CANopen	DMCNET	Analog Voltaj Kontrol	Pulse Input Port	PR	E-CAM
Standart Model	L	o	o	x	x	x	x	o	o	o	x
	U	o	o	o	x	x	x	o	o	o	o
Network Model	E	x	o	o	o	x	x	x	x	o	o
	F	o	o	x	x	x	o	x	x	o	x
	M	o	o	x	x	o	x	o	o	o	o

O: Dahildir
X: Dahil değildir.

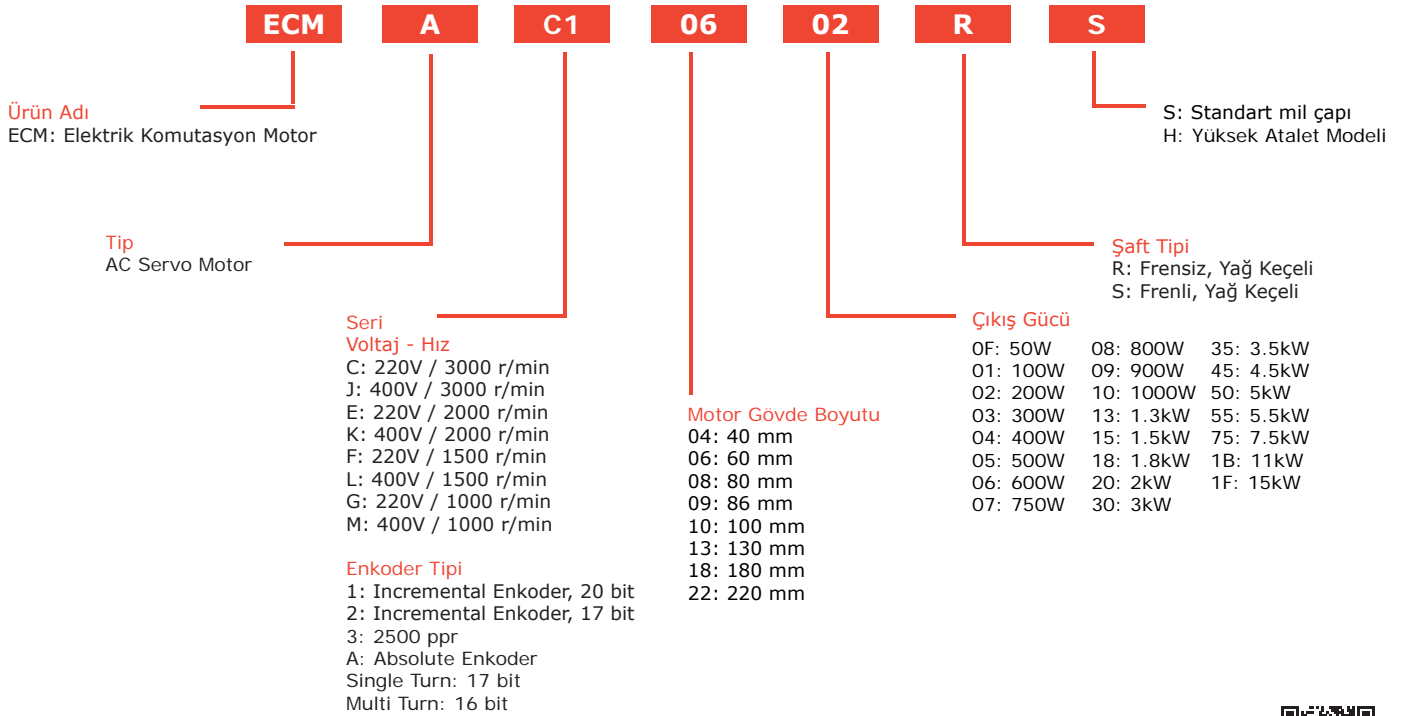
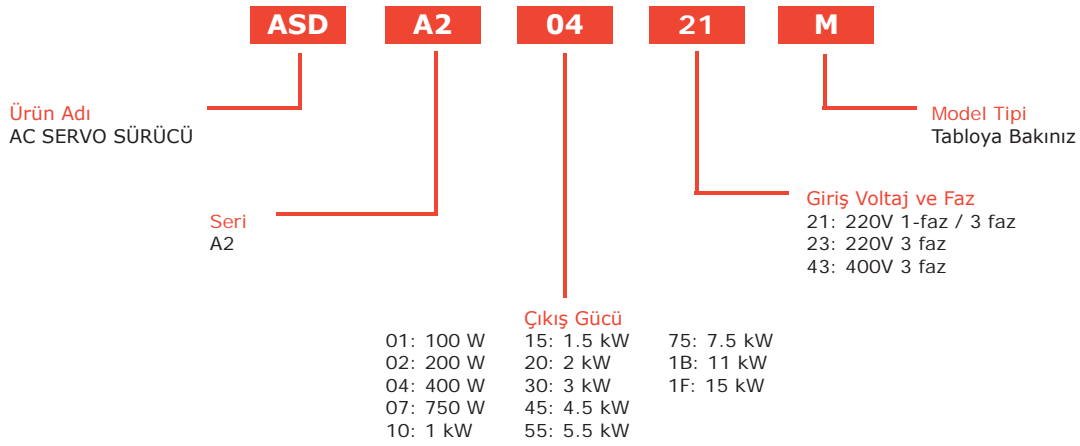

Notlar

1. Ürüne ait katalog, kullanım kılavuzu, çizim, yazılım vb. dokümanlara ulaşmak için [tıklayınız](#) veya QR kodu okutunuz.



AC Servo Motor Ve Sürücü

ASDA-A2

ASDA-A2 200V Serisi Genel Seçim Tablosu

Motor Serisi		Faz	Güç (W)	Motor	Sürücü	Gövde (mm)	Şaft (mm)	Tork (Nm)	Maks. Tork (Nm)	Hız (rpm)	Maks. Hız (rpm)	F.siz Motor Rotor Atalet Momenti	Fren Tutma Torku (Nm)	
200 V SERİSİ	DÜŞÜK ATALET	ECMA-C 3000 r/min	1/3 Faz	50	ECMA-C1040F□S	ASD-A2-0121-①	40	8	0.159	0.477	3000	5000	0.0206	-
				100	ECMA-C-Δ0401□S		40	8	0.32	0.96			0.037	0.3
				200	ECMA-C-Δ0602□S	ASD-A2-0221-①	60	14	0.64	1.92			0.177	1.3
				400	ECMA-C-Δ0604□S		60	14	1.27	3.82			0.277	1.3
				400	ECMA-C-Δ0804□7	ASD-A2-0421-①	80	14	1.27	3.82			0.68	2.5
				750	ECMA-C-Δ0807□S		80	19	2.39	7.16			1.13	2.5
				750	ECMA-C-Δ0907□S	ASD-A2-0721-①	86	16	2.39	7.14		1.93	2.5	
				1000	ECMA-C-Δ0910□S		86	16	3.18	8.78		2.62	2.5	
				1000	ECMA-C-Δ1010□S	ASD-A2-1021-①	100	22	3.18	9.54		2.65	8	
				2000	ECMA-C-Δ1020□S		100	22	6.37	19.11		4.45	8	
				3000	ECMA-C-Δ1330□4	ASD-A2-3023-①	130	24	9.55	28.65		4.45	8	
				ORTA ATALET	ECMA-E 2000 r/min	1/3 Faz	500	ECMA-E-Δ1305□S	ASD-A2-0421-①	130		22	2.39	7.16
	1000	ECMA-E-Δ1310□S	ASD-A2-1021-①				130	22	4.77	14.3	8.41	10		
	1500	ECMA-E-Δ1315□S	ASD-A2-1521-①				130	22	7.16	21.48	11.18	10		
	2000	ECMA-E-Δ1320□S	ASD-A2-2023-①				130	22	9.55	28.65	14.59	10		
	2000	ECMA-E-Δ1820□S					180	35	9.55	28.65	34.68	25		
	3000	ECMA-E-Δ1830□S	ASD-A2-3023-①				180	35	14.32	42.97	54.95	25		
	3500	ECMA-E-Δ1835□S		180	35	16.71	50.13	54.95	25					
	ORTA-YÜKSEK ATALET	ECMA-F 1500 r/min	1/3 Faz	500	ECMA-F-Δ1305□S	ASD-A2-0721-①	130	22	3.18	8.92	1500	3000	10.3	10
				850	ECMA-F-Δ1308□S	ASD-A2-1021-①	130	22	5.41	13.8			13.6	10
				1300	ECMA-F-Δ1313□S	ASD-A2-2023-①	130	22	8.34	23.3			20	10
				1800	ECMA-F-Δ1318□S		130	22	11.48	28.7			24.9	10
				3000	ECMA-F-Δ1830□S	ASD-A2-3023-①	180	35	19.1	57.29			54.95	25
				4500	ECMA-F-Δ1845□S	ASD-A2-4523-①	180	35	28.65	71.62			77.75	55
				5500	ECMA-F-Δ1855□3	ASD-A2-5523-①	180	42	35.01	87.53			99.78	55
				7500	ECMA-F-Δ1875□3	ASD-A2-7523-①	180	42	47.74	119.36			142.7	55
				11000	ECMA-F1221B□3	ASD-A2-1B23-①	220	42	70	175			338	115
				15000	ECMA-F1221F□S	ASD-A2-1F23-①	220	55	95.4	224			451	115
	YÜKSEK ATALET	ECMA-C/G 1500 r/min	1/3 Faz	400	ECMA-C-Δ0604□H	ASD-A2-0421-①	60	14	1.27	3.82	3000	5000	0.743	1.3
				750	ECMA-C-Δ0807□H	ASD-A2-0721-①	80	19	2.39	7.16			2.91	2.5
300				ECMA-G-Δ1303□S	ASD-A2-0421-①	130	22	2.86	8.59	8.17			10	
600				ECMA-G-Δ1306□S	ASD-A2-0721-①	130	22	5.73	17.19	8.41			10	
900				ECMA-G-Δ1309□S	ASD-A2-1021-①	130	22	8.59	21.48	11.18			10	

Rotor Atalet Momenti = (x10⁻⁴ kg-m²)

□ : Şaft sonu, Fren ve Yağ keçesi opsiyonlarını tanımlar. [Sayfa 67](#)'ye bakınız.

Δ : 1= Incremental Enkoder 20 Bit, 2= Incremental Enkoder 17 Bit, A= Absolute Enkoder

①: Model tipini tanımlar

ASDA-A2 400V Serisi Genel Seçim Tablosu

Motor Serisi		Faz	Güç (W)	Motor	Sürücü	Gövde (mm)	Şaft (mm)	Tork (Nm)	Maks. Tork (Nm)	Hız (rpm)	Maks. Hız (rpm)	F.siz Motor Rotor Atalet Momenti	Fren Tutma Torku (Nm)	
400 V SERİSİ	DÜŞÜK ATALET	3 Faz	400	ECMA-JΔ0604□S	ASD-A2-0743-①	60	14	1.27	3.82	3000	5000	0.277	1.3	
			750	ECMA-JΔ0807□S	ASD-A2-0743-①	80	19	2.39	7.16	3000	5000	1.13	2.5	
			750	ECMA-JΔ0907□S	ASD-A2-0743-①	86	16	2.39	7.14	3000	3000	1.93	2.5	
			1000	ECMA-JΔ0910□S	ASD-A2-1043-①	86	16	3.18	8.78	3000	3000	2.62	2.5	
			1000	ECMA-JΔ1010□S	ASD-A2-1543-①	100	22	3.18	9.54	3000	5000	2.65	8	
			2000	ECMA-JΔ1020□S	ASD-A2-2043-①	100	22	6.37	19.1	3000	5000	4.45	8	
			3000	ECMA-JΔ1330□4	ASD-A2-3043-①	130	24	9.55	28.65	3000	4500	12.7	10	
	ORTA ATALET		ECMA-K 2000 r/min	750	ECMA-KΔ1305□S	ASD-A2-0743-①	130	22	2.39	7.16	2000	3000	8.17	10
				1000	ECMA-KΔ1310□S	ASD-A2-1043-①	130	22	4.77	14.32	2000	3000	8.41	10
				1500	ECMA-KΔ1315□S	ASD-A2-1543-①	130	22	7.16	21.48	2000	3000	11.18	10
				2000	ECMA-KΔ1320□S	ASD-A2-2043-①	130	22	9.55	28.65	2000	3000	14.59	10
				2000	ECMA-KΔ1820□S	ASD-A2-2043-①	180	35	9.55	28.65	2000	3000	34.68	25
	ORTA-YÜKSEK ATALET		ECMA-L 1500 r/min	500	ECMA-LΔ1305□S	ASD-A2-0743-①	130	22	3.18	8.92	1500	3000	13.1	10
				850	ECMA-LΔ1308□S	ASD-A2-1043-①	130	22	5.39	13.8	1500	3000	17.1	10
				1300	ECMA-LΔ1313□S	ASD-A2-1543-①	130	22	8.34	23.3	1500	3000	23.6	10
				3000	ECMA-LΔ1830□S	ASD-A2-3043-①	180	35	19.1	57.29	1500	3000	54.95	25
				4500	ECMA-LΔ1845□S	ASD-A2-4543-①	180	35	28.65	71.62	1500	3000	77.75	55
				5500	ECMA-LΔ1855□3	ASD-A2-5543-①	180	42	35	87.53	1500	3000	99.78	55
				7500	ECMA-LΔ1875□3	ASD-A2-7543-①	180	42	47.74	119.36	1500	3000	142.7	55
				11000	ECMA-L1221B□3	ASD-A2R-1B43-①	220	42	70	175	1500	2000	338	115
	YÜKSEK ATALET		ECMA-M 3000 r/min	15000	ECMA-L1221F□3	ASD-A2R-1F43-①	220	55	95.4	224	1500	2000	451	115
				900	ECMA-MΔ1309□S	ASD-A2-1543-①	130	22	8.59	21.48	1000	2000	11.18	10

Rotor Atalet Momenti = (x10⁻⁴ kg-m²)

□ : Şaft sonu, Fren ve Yağ keçesi opsiyonlarını tanımlar. Aşağıdaki tabloya bakınız.

Δ : 1= Incremental Enkoder 20 Bit, 2= Incremental Enkoder 17 Bit, A= Absolute Enkoder

①: Model tipini tanımlar

Ürün Tipi	Frensiz Yağ Keçesiz	Frenli Yağ Keçesiz	Frensiz Yağ Keçeli	Frenli Yağ Keçeli
Düz Şaft Kılavuz Delikli	A	B	C	D
Kamalı	E	F	G	H
Kamalı Kılavuz Delikli	P	Q	R	S

Standart model tipi R ve S'dir.

Notlar

1. Ürünle ait teknik resimlere ulaşmak için [tıklayınız](#) veya QR kodu okutunuz.



AC Servo Motor Ve Sürücü

ASDA-A2

ASDA-A2 200V Serisi

Ürün Tipi	Ürün Kodu	Açıklama	Fiyat \$
Sürücü	ASD-A2-0221-M	200W CANopen haberleşmeli	465 \$
	ASD-A2-0221-E	200W EtherCAT haberleşmeli	510 \$
Motor	ECMA-C10602RS	200W 20 Bit Incremental Enkoder 3000RPM Frensiz 0.64 Nm, 60mm flanş, 14mm şaft	325 \$
	ECMA-C10602SS	200W 20 Bit Incremental Enkoder 3000RPM Frenli 0.64 Nm, 60mm flanş, 14mm şaft	530 \$
Kablo	ASDBCAPW0205	Güç Kablosu 5metre (ASD-A2 ve B2 serisi) 100W - 750W arası frensiz motorlar için	20 \$
	ASDBCAPW0305	Güç Kablosu 5metre (ASD-A2 ve B2 serisi) 100W - 750W arası frenli motorlar için	50 \$
Konnektör	ASD-ABEN0005	Enkoder Kablosu 5metre (ASD-A2 serisi) 200W - 750W arası motorlar için	50 \$
	ASD-CNSC0050	ASDA-A2-...-M(F) CANopen/DMCNET Sürücüler için CN1 I-O bağlantı konnektörü - 50 pin	20 \$
Konnektör	ASD-CNSC0026	ASDA-A2-...-E EtherCAT Sürücüler için CN1 I-O bağlantı konnektörü - 26 pin	25 \$
	CANopen Haberleşmeli Frensiz	ASD-A2-0221-M + ECMA-C10602RS + ASDBCAPW0205 + ASD-ABEN0005 + ASD-CNSC0050	880 \$
200W Set	CANopen Haberleşmeli Frenli	ASD-A2-0221-M + ECMA-C10602SS + ASDBCAPW0305 + ASD-ABEN0005 + ASD-CNSC0050	1.115 \$
	EtherCAT Haberleşmeli Frensiz	ASD-A2-0221-E + ECMA-C10602RS + ASDBCAPW0205 + ASD-ABEN0005 + ASD-CNSC0026	930 \$
200W Set	EtherCAT Haberleşmeli Frenli	ASD-A2-0221-E + ECMA-C10602SS + ASDBCAPW0305 + ASD-ABEN0005 + ASD-CNSC0026	1.165 \$
	Sürücü	ASD-A2-0421-M	400W CANopen haberleşmeli
Sürücü	ASD-A2-0421-E	400W EtherCAT haberleşmeli	545 \$
	Motor	ECMA-C10604RS	400W 20 Bit Incremental Enkoder 3000RPM Frensiz 1.27 Nm, 60mm flanş, 14mm şaft
ECMA-C10604SS		400W 20 Bit Incremental Enkoder 3000RPM Frenli 1.27 Nm, 60mm flanş, 14mm şaft	545 \$
Kablo	ASDBCAPW0205	Güç Kablosu 5metre (ASD-A2 ve B2 serisi) 100W - 750W arası frensiz motorlar için	20 \$
	ASDBCAPW0305	Güç Kablosu 5metre (ASD-A2 ve B2 serisi) 100W - 750W arası frenli motorlar için	50 \$
Konnektör	ASD-ABEN0005	Enkoder Kablosu 5metre (ASD-A2 serisi) 200W - 750W arası motorlar için	50 \$
	ASD-CNSC0050	ASDA-A2-...-M(F) CANopen/DMCNET Sürücüler için CN1 I-O bağlantı konnektörü - 50 pin	20 \$
Konnektör	ASD-CNSC0026	ASDA-A2-...-E EtherCAT Sürücüler için CN1 I-O bağlantı konnektörü - 26 pin	25 \$
	CANopen Haberleşmeli Frensiz	ASD-A2-0421-M + ECMA-C10604RS + ASDBCAPW0205 + ASD-ABEN0005 + ASD-CNSC0050	905 \$
400W Set	CANopen Haberleşmeli Frenli	ASD-A2-0421-M + ECMA-C10604SS + ASDBCAPW0305 + ASD-ABEN0005 + ASD-CNSC0050	1.145 \$
	EtherCAT Haberleşmeli Frensiz	ASD-A2-0421-E + ECMA-C10604RS + ASDBCAPW0205 + ASD-ABEN0005 + ASD-CNSC0026	975 \$
400W Set	EtherCAT Haberleşmeli Frenli	ASD-A2-0421-E + ECMA-C10604SS + ASDBCAPW0305 + ASD-ABEN0005 + ASD-CNSC0026	1.215 \$
	Sürücü	ASD-A2-0721-M	750W CANopen haberleşmeli
Sürücü	ASD-A2-0721-E	750W EtherCAT haberleşmeli	560 \$
	Motor	ECMA-C10807RS	750W 20 Bit Incremental Enkoder 3000RPM Frensiz 2.39 Nm, 80mm flanş, 19mm şaft
ECMA-C10807SS		750W 20 Bit Incremental Enkoder 3000RPM Frenli 2.39 Nm, 80mm flanş, 19mm şaft	575 \$
Kablo	ASDBCAPW0205	Güç Kablosu 5metre (ASD-A2 ve B2 serisi) 100W - 750W arası frensiz motorlar için	20 \$
	ASDBCAPW0305	Güç Kablosu 5metre (ASD-A2 ve B2 serisi) 100W - 750W arası frenli motorlar için	50 \$
Konnektör	ASD-ABEN0005	Enkoder Kablosu 5metre (ASD-A2 serisi) 200W - 750W arası motorlar için	50 \$
	ASD-CNSC0050	ASDA-A2-...-M(F) CANopen/DMCNET Sürücüler için CN1 I-O bağlantı konnektörü - 50 pin	20 \$
Konnektör	ASD-CNSC0026	ASDA-A2-...-E EtherCAT Sürücüler için CN1 I-O bağlantı konnektörü - 26 pin	25 \$
	CANopen Haberleşmeli Frensiz	ASD-A2-0721-M + ECMA-C10807RS + ASDBCAPW0205 + ASD-ABEN0005 + ASD-CNSC0050	970 \$
750W Set	CANopen Haberleşmeli Frenli	ASD-A2-0721-M + ECMA-C10807SS + ASDBCAPW0305 + ASD-ABEN0005 + ASD-CNSC0050	1.210 \$
	EtherCAT Haberleşmeli Frensiz	ASD-A2-0721-E + ECMA-C10807RS + ASDBCAPW0205 + ASD-ABEN0005 + ASD-CNSC0026	1.020 \$
750W Set	EtherCAT Haberleşmeli Frenli	ASD-A2-0721-E + ECMA-C10807SS + ASDBCAPW0305 + ASD-ABEN0005 + ASD-CNSC0026	1.260 \$



ASDA-A2 200V Serisi

Ürün Tipi	Ürün Kodu	Açıklama	Fiyat \$
Sürücü	ASD-A2-1021-M	1kW CANopen haberleşmeli	535 \$
	ASD-A2-1021-E	1kW EtherCAT haberleşmeli	585 \$
Motor	ECMA-E11310RS	1KW 20 Bit Incremental Enkoder 2000RPM Frensiz 4.77 Nm, 130mm flanş, 22mm şaft	565 \$
	ECMA-E11310SS	1KW 20 Bit Incremental Enkoder 2000RPM Frenli 4.77 Nm, 130mm flanş, 22mm şaft	890 \$
Kablo	ASD-CAPW1005	Güç Kablosu 5metre (ASD-A2 ve B2 serisi) 1kW - 2kW arası frensiz motorlar için	70 \$
	ASD-CAPW1105	Güç Kablosu 5metre (ASD-A2 ve B2 serisi) 1kW - 2kW arası frenli motorlar için	75 \$
	ASD-CAEN1005	Enkoder Kablosu 5metre (ASD-A2 serisi) 1kW ve üstü motorlar için	75 \$
Konnektör	ASD-CN5C0050	ASDA-A2-...M(F) CANopen/DMCNET Sürücüler için CN1 I-O bağlantı konnektörü - 50 pin	20 \$
	ASD-CN5C0026	ASDA-A2-...E EtherCAT Sürücüler için CN1 I-O bağlantı konnektörü - 26 pin	25 \$
1kW Set	CANopen Haberleşmeli Frensiz	ASD-A2-1021-M + ECMA-E11310RS + ASD-CAPW1005 + ASD-CAEN1005 + ASD-CN5C0050	1.265 \$
	CANopen Haberleşmeli Frenli	ASD-A2-1021-M + ECMA-E11310SS + ASD-CAPW1105 + ASD-CAEN1005 + ASD-CN5C0050	1.595 \$
	EtherCAT Haberleşmeli Frensiz	ASD-A2-1021-E + ECMA-E11310RS + ASD-CAPW1005 + ASD-CAEN1005 + ASD-CN5C0026	1.320 \$
	EtherCAT Haberleşmeli Frenli	ASD-A2-1021-E + ECMA-E11310SS + ASD-CAPW1105 + ASD-CAEN1005 + ASD-CN5C0026	1.650 \$
Sürücü	ASD-A2-1521-M	1.5kW CANopen haberleşmeli	675 \$
	ASD-A2-1521-E	1.5kW EtherCAT haberleşmeli	725 \$
Motor	ECMA-E11315RS	1.5KW 20 Bit Incremental Enkoder 2000RPM Frensiz 7.16 Nm, 130mm flanş, 22mm şaft	695 \$
	ECMA-E11315SS	1.5KW 20 Bit Incremental Enkoder 2000RPM Frenli 7.16 Nm, 130mm flanş, 22mm şaft	1.000 \$
Kablo	ASD-CAPW1005	Güç Kablosu 5metre (ASD-A2 ve B2 serisi) 1kW - 2kW arası frensiz motorlar için	70 \$
	ASD-CAPW1105	Güç Kablosu 5metre (ASD-A2 ve B2 serisi) 1kW - 2kW arası frenli motorlar için	75 \$
	ASD-CAEN1005	Enkoder Kablosu 5metre (ASD-A2 serisi) 1kW ve üstü motorlar için	75 \$
Konnektör	ASD-CN5C0050	ASDA-A2-...M(F) CANopen/DMCNET Sürücüler için CN1 I-O bağlantı konnektörü - 50 pin	20 \$
	ASD-CN5C0026	ASDA-A2-...E EtherCAT Sürücüler için CN1 I-O bağlantı konnektörü - 26 pin	25 \$
1.5kW Set	CANopen Haberleşmeli Frensiz	ASD-A2-1521-M + ECMA-E11315RS + ASD-CAPW1005 + ASD-CAEN1005 + ASD-CN5C0050	1.535 \$
	CANopen Haberleşmeli Frenli	ASD-A2-1521-M + ECMA-E11315SS + ASD-CAPW1105 + ASD-CAEN1005 + ASD-CN5C0050	1.845 \$
	EtherCAT Haberleşmeli Frensiz	ASD-A2-1521-E + ECMA-E11315RS + ASD-CAPW1005 + ASD-CAEN1005 + ASD-CN5C0026	1.590 \$
	EtherCAT Haberleşmeli Frenli	ASD-A2-1521-E + ECMA-E11315SS + ASD-CAPW1105 + ASD-CAEN1005 + ASD-CN5C0026	1.900 \$

AC Servo Motor Ve Sürücü

ASDA-A2

ASDA-A2 400V Serisi

Ürün Tipi	Ürün Kodu	Açıklama	Fiyat \$
Sürücü	ASD-A2-2043-M	2kW CANopen haberleşmeli	1.010 \$
	ASD-A2-2043-E	2kW EtherCAT haberleşmeli	1.085 \$
Motor	ECMA-K11320RS	2KW 20 Bit Incremental Enkoder 2000RPM Frensiz 9.55 Nm, 130mm flanş, 22mm şaft	690 \$
	ECMA-K11320SS	2KW 20 Bit Incremental Enkoder 2000RPM Frenli 9.55 Nm, 130mm flanş, 22mm şaft	1.065 \$
Kablo	ASD-CAPW1005	Güç Kablosu 5metre (ASD-A2 ve B2 serisi) 1kW - 2kW arası frensiz motorlar için	70 \$
	ASD-CAPW1105	Güç Kablosu 5metre (ASD-A2 ve B2 serisi) 1kW - 2kW arası frenli motorlar için	75 \$
	ASD-CAEN1005	Enkoder Kablosu 5metre (ASD-A2 serisi) 1kW ve üstü motorlar için	75 \$
Konnektör	ASD-CNSC0050	ASDA-A2-...-M(F) CANopen/DMCNET Sürücüler için CN1 I-O bağlantı konnektörü - 50 pin	20 \$
	ASD-CNSC0026	ASDA-A2-...-E EtherCAT Sürücüler için CN1 I-O bağlantı konnektörü - 26 pin	25 \$
2kW Set	CANopen Haberleşmeli Frensiz	ASD-A2-2043-M + ECMA-K11320RS + ASD-CAPW1005 + ASD-CAEN1005 + ASD-CNSC0050	1.865 \$
	CANopen Haberleşmeli Frenli	ASD-A2-2043-M + ECMA-K11320SS + ASD-CAPW1105 + ASD-CAEN1005 + ASD-CNSC0050	2.245 \$
	EtherCAT Haberleşmeli Frensiz	ASD-A2-2043-E + ECMA-K11320RS + ASD-CAPW1005 + ASD-CAEN1005 + ASD-CNSC0026	1.945 \$
	EtherCAT Haberleşmeli Frenli	ASD-A2-2043-E + ECMA-K11320SS + ASD-CAPW1105 + ASD-CAEN1005 + ASD-CNSC0026	2.325 \$
Sürücü	ASD-A2-3043-M	3kW CANopen haberleşmeli	1.225 \$
	ASD-A2-3043-E	3kW EtherCAT haberleşmeli	1.305 \$
Motor	ECMA-L11830RS	3KW 20 Bit Incremental Enkoder 1500RPM Frensiz 19.1 Nm, 180mm flanş, 35mm şaft	1.325 \$
	ECMA-L11830SS	3KW 20 Bit Incremental Enkoder 1500RPM Frenli 19.1 Nm, 180mm flanş, 35mm şaft	1.725 \$
Kablo	ASD-CAPW2205	Güç Kablosu 5metre 3kW - 5,5kW arası frensiz motorlar için	110 \$
	ASD-CAPW2305	Güç Kablosu 5metre 3kW - 5,5kW arası frenli motorlar için	140 \$
	ASD-CAEN1005	Enkoder Kablosu 5metre (ASD-A2 serisi) 1kW ve üstü motorlar için	75 \$
Konnektör	ASD-CNSC0050	ASDA-A2-...-M(F) CANopen/DMCNET Sürücüler için CN1 I-O bağlantı konnektörü - 50 pin	20 \$
	ASD-CNSC0026	ASDA-A2-...-E EtherCAT Sürücüler için CN1 I-O bağlantı konnektörü - 26 pin	25 \$
3kW Set	CANopen Haberleşmeli Frensiz	ASD-A2-3043-M + ECMA-L11830RS + ASD-CAPW2205 + ASD-CAEN1005 + ASD-CNSC0050	2.755 \$
	CANopen Haberleşmeli Frenli	ASD-A2-3043-M + ECMA-L11830SS + ASD-CAPW2305 + ASD-CAEN1005 + ASD-CNSC0050	3.185 \$
	EtherCAT Haberleşmeli Frensiz	ASD-A2-3043-E + ECMA-L11830RS + ASD-CAPW2205 + ASD-CAEN1005 + ASD-CNSC0026	2.840 \$
	EtherCAT Haberleşmeli Frenli	ASD-A2-3043-E + ECMA-L11830SS + ASD-CAPW2305 + ASD-CAEN1005 + ASD-CNSC0026	3.270 \$
Sürücü	ASD-A2-4543-M	4,5kW CANopen haberleşmeli	1.265 \$
	ASD-A2-4543-E	4,5kW EtherCAT haberleşmeli	1.345 \$
Motor	ECMA-L11845RS	4.5KW 20 Bit Incremental Enkoder 1500RPM Frensiz 28.65 Nm, 180mm flanş, 35mm şaft	1.610 \$
	ECMA-L11845SS	4.5KW 20 Bit Incremental Enkoder 1500RPM Frenli 28.65 Nm, 180mm flanş, 35mm şaft	2.060 \$
Kablo	ASD-CAPW2205	Güç Kablosu 5metre 3kW - 5,5kW arası frensiz motorlar için	110 \$
	ASD-CAPW2305	Güç Kablosu 5metre 3kW - 5,5kW arası frenli motorlar için	140 \$
	ASD-CAEN1005	Enkoder Kablosu 5metre (ASD-A2 serisi) 1kW ve üstü motorlar için	75 \$
Konnektör	ASD-CNSC0050	ASDA-A2-...-M(F) CANopen/DMCNET Sürücüler için CN1 I-O bağlantı konnektörü - 50 pin	20 \$
	ASD-CNSC0026	ASDA-A2-...-E EtherCAT Sürücüler için CN1 I-O bağlantı konnektörü - 26 pin	25 \$
4,5kW Set	CANopen Haberleşmeli Frensiz	ASD-A2-4543-M + ECMA-L11845RS + ASD-CAPW2205 + ASD-CAEN1005 + ASD-CNSC0050	3.080 \$
	CANopen Haberleşmeli Frenli	ASD-A2-4543-M + ECMA-L11845SS + ASD-CAPW2305 + ASD-CAEN1005 + ASD-CNSC0050	3.560 \$
	EtherCAT Haberleşmeli Frensiz	ASD-A2-4543-E + ECMA-L11845RS + ASD-CAPW2205 + ASD-CAEN1005 + ASD-CNSC0026	3.165 \$
	EtherCAT Haberleşmeli Frenli	ASD-A2-4543-E + ECMA-L11845SS + ASD-CAPW2305 + ASD-CAEN1005 + ASD-CNSC0026	3.645 \$



ASDA-A2 400V Serisi

Ürün Tipi	Ürün Kodu	Açıklama	Fiyat \$
Sürücü	ASD-A2-5543-M	5,5kW CANopen haberleşmeli	1.530 \$
	ASD-A2-5543-E	5,5kW EtherCAT haberleşmeli	1.620 \$
Motor	ECMA-L11855R3	5.5KW 20 Bit Incremental Encoder 1500RPM Frensiz 35 Nm, 180mm flanş, 42mm şaft	2.055 \$
	ECMA-L11855S3	5.5KW 20 Bit Incremental Encoder 1500RPM Frenli 35 Nm, 180mm flanş, 42mm şaft	2.495 \$
Kablo	ASD-CAPW2205	Güç Kablosu 5metre 3kW - 5,5kW arası frensiz motorlar için	110 \$
	ASD-CAPW2305	Güç Kablosu 5metre 3kW - 5,5kW arası frenli motorlar için	140 \$
	ASD-CAEN1005	Encoder Kablosu 5metre (ASD-A2 serisi) 1kW ve üstü motorlar için	75 \$
Konnektör	ASD-CNSC0050	ASDA-A2-...-M(F) CANopen/DMCNET Sürücüler için CN1 I-O bağlantı konnektörü - 50 pin	20 \$
	ASD-CNSC0026	ASDA-A2-...-E EtherCAT Sürücüler için CN1 I-O bağlantı konnektörü - 26 pin	25 \$
5,5kW Set	CANopen Haberleşmeli Frensiz	ASD-A2-5543-M + ECMA-L11855R3 + ASD-CAPW2205 + ASD-CAEN1005 + ASD-CNSC0050	3.790 \$
	CANopen Haberleşmeli Frenli	ASD-A2-5543-M + ECMA-L11855S3 + ASD-CAPW2305 + ASD-CAEN1005 + ASD-CNSC0050	4.260 \$
	EtherCAT Haberleşmeli Frensiz	ASD-A2-5543-E + ECMA-L11855R3 + ASD-CAPW2205 + ASD-CAEN1005 + ASD-CNSC0026	3.885 \$
	EtherCAT Haberleşmeli Frenli	ASD-A2-5543-E + ECMA-L11855S3 + ASD-CAPW2305 + ASD-CAEN1005 + ASD-CNSC0026	4.355 \$
Sürücü	ASD-A2-7543-M	7,5kW CANopen haberleşmeli	2.595 \$
	ASD-A2-7543-E	7,5kW EtherCAT haberleşmeli	2.725 \$
Motor	ECMA-L11875R3	7.5KW 20 Bit Incremental Encoder 1500RPM Frensiz 47.75 Nm, 180mm flanş, 42mm şaft	2.615 \$
	ECMA-L11875S3	7.5KW 20 Bit Incremental Encoder 1500RPM Frenli 47.75 Nm, 180mm flanş, 42mm şaft	3.065 \$
Kablo	ASD-CAPW3205	Güç Kablosu 5metre 7,5kW frensiz motorlar için	165 \$
	ASD-CAPW3305	Güç Kablosu 5metre 7,5kW frenli motorlar için	200 \$
	ASD-CAEN1005	Encoder Kablosu 5metre (ASD-A2 serisi) 1kW ve üstü motorlar için	75 \$
Konnektör	ASD-CNSC0050	ASDA-A2-...-M(F) CANopen/DMCNET Sürücüler için CN1 I-O bağlantı konnektörü - 50 pin	20 \$
	ASD-CNSC0026	ASDA-A2-...-E EtherCAT Sürücüler için CN1 I-O bağlantı konnektörü - 26 pin	25 \$
7,5kW Set	CANopen Haberleşmeli Frensiz	ASD-A2-7543-M + ECMA-L11875R3 + ASD-CAPW3205 + ASD-CAEN1005 + ASD-CNSC0050	5.470 \$
	CANopen Haberleşmeli Frenli	ASD-A2-7543-M + ECMA-L11875S3 + ASD-CAPW3305 + ASD-CAEN1005 + ASD-CNSC0050	5.955 \$
	EtherCAT Haberleşmeli Frensiz	ASD-A2-7543-E + ECMA-L11875R3 + ASD-CAPW3205 + ASD-CAEN1005 + ASD-CNSC0026	5.605 \$
	EtherCAT Haberleşmeli Frenli	ASD-A2-7543-E + ECMA-L11875S3 + ASD-CAPW3305 + ASD-CAEN1005 + ASD-CNSC0026	6.090 \$

AC Servo Motor Ve Sürücü

ASDA-A2

ASDA-A2 400V Serisi

Ürün Tipi	Ürün Kodu	Açıklama	Fiyat \$
Sürücü	ASD-A2R-1B43-M	11kW CANopen haberleşmeli	3.005 \$
	ASD-A2-1B43-E	11kW EtherCAT haberleşmeli	3.045 \$
Motor	ECMA-L1221BR3	11KW 20 Bit Incremental Enkoder 1500RPM Frensiz 70 Nm, 220mm flanş, 42mm şaft	4.795 \$
	ECMA-L1221BS3	11KW 20 Bit Incremental Enkoder 1500RPM Frenli 70 Nm, 220mm flanş, 42mm şaft	5.335 \$
Kablo	ASD-CAPW4505	Güç Kablosu 5metre 11kW frensiz motorlar için	300 \$
	ASD-CAPW4705	Güç Kablosu 5metre 11kW frenli motorlar için	485 \$
	ASD-CAEN1005	Enkoder Kablosu 5metre (ASD-A2 serisi) 1kW ve üstü motorlar için	75 \$
Konnektör	ASD-CNSC0050	ASDA-A2-...-M(F) CANopen/DMCNET Sürücüler için CN1 I-O bağlantı konnektörü - 50 pin	20 \$
	ASD-CNSC0026	ASDA-A2-...-E EtherCAT Sürücüler için CN1 I-O bağlantı konnektörü - 26 pin	25 \$
11kW Set	CANopen Haberleşmeli Frensiz	ASD-A2R-1B43-M + ECMA-L1221BR3 + ASD-CAPW4505 + ASD-CAE1005 + ASD-CNSC0050	8.195 \$
	CANopen Haberleşmeli Frenli	ASD-A2R-1B43-M + ECMA-L1221BS3 + ASD-CAPW4705 + ASD-CAE1005 + ASD-CNSC0050	8.920 \$
	EtherCAT Haberleşmeli Frensiz	ASD-A2-1B43-E + ECMA-L1221BR3 + ASD-CAPW4505 + ASD-CAE1005 + ASD-CNSC0026	8.240 \$
	EtherCAT Haberleşmeli Frenli	ASD-A2-1B43-E + ECMA-L1221BS3 + ASD-CAPW4705 + ASD-CAE1005 + ASD-CNSC0026	8.965 \$
Sürücü	ASD-A2R-1F43-M	15kW CANopen haberleşmeli	3.535 \$
	ASD-A2-1F43-E	15kW EtherCAT haberleşmeli	3.570 \$
Motor	ECMA-L1221FRS	15KW 20 Bit Incremental Enkoder 1500RPM Frensiz 95.4 Nm, 220mm flanş, 55mm şaft	6.230 \$
	ECMA-L1221FSS	15KW 20 Bit Incremental Enkoder 1500RPM Frenli 95.4 Nm, 220mm flanş, 55mm şaft	6.855 \$
Kablo	ASD-CAPW4605	Güç Kablosu 5metre 15kW frensiz motorlar için	565 \$
	ASD-CAPW4805	Güç Kablosu 5metre 15kW frenli motorlar için	610 \$
	ASD-CAEN1005	Enkoder Kablosu 5metre (ASD-A2 serisi) 1kW ve üstü motorlar için	75 \$
Konnektör	ASD-CNSC0050	ASDA-A2-...-M(F) CANopen/DMCNET Sürücüler için CN1 I-O bağlantı konnektörü - 50 pin	20 \$
	ASD-CNSC0026	ASDA-A2-...-E EtherCAT Sürücüler için CN1 I-O bağlantı konnektörü - 26 pin	25 \$
15kW Set	CANopen Haberleşmeli Frensiz	ASD-A2R-1F43-M + ECMA-L1221FR3 + ASD-CAPW4605 + ASD-CAEN1005 + ASD-CNSC0050	10.425 \$
	CANopen Haberleşmeli Frenli	ASD-A2R-1F43-M + ECMA-L1221FS3 + ASD-CAPW4805 + ASD-CAEN1005 + ASD-CNSC0050	11.095 \$
	EtherCAT Haberleşmeli Frensiz	ASD-A2-1F43-E + ECMA-L1221FR3 + ASD-CAPW4605 + ASD-CAEN1005 + ASD-CNSC0026	10.465 \$
	EtherCAT Haberleşmeli Frenli	ASD-A2-1F43-E + ECMA-L1221FS3 + ASD-CAPW4805 + ASD-CAEN1005 + ASD-CNSC0026	11.135 \$



AC Servo Motorlar

ECMA

Düşük Ataletli Incremental Enkoderli Servo Motorlar

Ürün Kodu	Açıklama	Fiyat \$
ECMA-C11010RS	1KW 20 Bit Incremental Enkoder 3000RPM Frensiz 3.18 Nm, 100mm flanş, 22mm şaft	560 \$
ECMA-C11010SS	1KW 20 Bit Incremental Enkoder 3000RPM Frenli 3.18 Nm, 100mm flanş, 22mm şaft	860 \$
ECMA-J11020RS	2KW 20 Bit Incremental Enkoder 3000RPM Frensiz 6.37 Nm, 100mm flanş, 22mm şaft	695 \$
ECMA-J11020SS	2KW 20 Bit Incremental Enkoder 3000RPM Frenli 6.37 Nm, 100mm flanş, 22mm şaft	1.005 \$
ECMA-J11330R4	3KW 20 Bit Incremental Enkoder 3000RPM Frensiz 9.55 Nm, 130mm flanş, 24mm şaft	935 \$
ECMA-J11330S4	3KW 20 Bit Incremental Enkoder 3000RPM Frenli 9.55 Nm, 130mm flanş, 24mm şaft	1.270 \$
ECMA-J11350R8LA	5KW 20 Bit Incremental Enkoder 3000RPM Frensiz 15.9 Nm, 130mm flanş, 28mm şaft	1.295 \$
ECMA-J11350S8LA	5KW 20 Bit Incremental Enkoder 3000RPM Frenli 15.9 Nm, 130mm flanş, 28mm şaft	1.495 \$

200V Seri - Absolute Enkoderli Servo Motorlar

Ürün Kodu	Açıklama	Fiyat \$
ECMA-CA0602RS	200W 17 Bit Absolute Enkoder 3000RPM Frensiz 0.64 Nm, 60mm flanş, 14mm şaft	445 \$
ECMA-CA0602SS	200W 17 Bit Absolute Enkoder 3000RPM Frenli 0.64 Nm, 60mm flanş, 14mm şaft	665 \$
ECMA-CA0604RS	400W 17 Bit Absolute Enkoder 3000RPM Frensiz 1.27 Nm, 60mm flanş, 14mm şaft	460 \$
ECMA-CA0604SS	400W 17 Bit Absolute Enkoder 3000RPM Frenli 1.27 Nm, 60mm flanş, 14mm şaft	675 \$
ECMA-CA0807RS	750W 17 Bit Absolute Enkoder 3000RPM Frensiz 2.39 Nm, 80mm flanş, 19mm şaft	490 \$
ECMA-CA0807SS	750W 17 Bit Absolute Enkoder 3000RPM Frenli 2.39 Nm, 80mm flanş, 19mm şaft	710 \$
ECMA-CA1010RS	1KW 17 Bit Absolute Enkoder 3000RPM Frensiz 3.18 Nm, 100mm flanş, 22mm şaft	720 \$
ECMA-CA1010SS	1KW 17 Bit Absolute Enkoder 3000RPM Frenli 3.18 Nm, 100mm flanş, 22mm şaft	1.005 \$
ECMA-EA1310RS	1KW 17 Bit Absolute Enkoder 2000RPM Frensiz 4.77 Nm, 130mm flanş, 22mm şaft	790 \$
ECMA-EA1310SS	1KW 17 Bit Absolute Enkoder 2000RPM Frenli 4.77 Nm, 130mm flanş, 22mm şaft	1.145 \$
ECMA-EA1315RS	1.5KW 17 Bit Absolute Enkoder 2000RPM Frensiz 7.16 Nm, 130mm flanş, 22mm şaft	920 \$
ECMA-EA1315SS	1.5KW 17 Bit Absolute Enkoder 2000RPM Frenli 7.16 Nm, 130mm flanş, 22mm şaft	1.270 \$

400V Seri - Absolute Enkoderli Servo Motorlar

Ürün Kodu	Açıklama	Fiyat \$
ECMA-JA1020RS	2KW 17 Bit Absolute Enkoder 3000RPM Frensiz 6.37 Nm, 100mm flanş, 22mm şaft	850 \$
ECMA-JA1020SS	2KW 17 Bit Absolute Enkoder 3000RPM Frenli 6.37 Nm, 100mm flanş, 22mm şaft	1.215 \$
ECMA-KA1320RS	2KW 17 Bit Absolute Enkoder 2000RPM Frensiz 9.55 Nm, 130mm flanş, 22mm şaft	885 \$
ECMA-KA1320SS	2KW 17 Bit Absolute Enkoder 2000RPM Frenli 9.55 Nm, 130mm flanş, 22mm şaft	1.310 \$
ECMA-JA1330R4	3KW 17 Bit Absolute Enkoder 3000RPM Frensiz 9.55 Nm, 130mm flanş, 24mm şaft	1.060 \$
ECMA-JA1330S4	3KW 17 Bit Absolute Enkoder 3000RPM Frenli 9.55 Nm, 130mm flanş, 24mm şaft	1.410 \$
ECMA-LA1830RS	3KW 17 Bit Absolute Enkoder 1500RPM Frensiz 19.1 Nm, 180mm flanş, 35mm şaft	1.595 \$
ECMA-LA1830SS	3KW 17 Bit Absolute Enkoder 1500RPM Frenli 19.1 Nm, 180mm flanş, 35mm şaft	2.055 \$
ECMA-LA1845RS	4.5KW 17 Bit Absolute Enkoder 1500RPM Frensiz 28.65 Nm, 180mm flanş, 35mm şaft	1.900 \$
ECMA-LA1845SS	4.5KW 17 Bit Absolute Enkoder 1500RPM Frenli 28.65 Nm, 180mm flanş, 35mm şaft	2.410 \$
ECMA-LA1855R3	5.5KW 17 Bit Absolute Enkoder 1500RPM Frensiz 35 Nm, 180mm flanş, 42mm şaft	2.450 \$
ECMA-LA1855S3	5.5KW 17 Bit Absolute Enkoder 1500RPM Frenli 35 Nm, 180mm flanş, 42mm şaft	2.955 \$
ECMA-LA1875R3	7.5KW 17 Bit Absolute Enkoder 1500RPM Frensiz 47.75 Nm, 180mm flanş, 42mm şaft	3.005 \$
ECMA-LA1875S3	7.5KW 17 Bit Absolute Enkoder 1500RPM Frenli 47.75 Nm, 180mm flanş, 42mm şaft	3.400 \$

Absolute enkoderli servo motorlar:

- ASDA-A2 serisi sürücüler ile kullanılabilir.
- ASD-MDBT0100 batarya kutusu ile kullanılmalıdır. ([Sayfa 96](#)'ya bakınız)
- ASD-A2EB0005 veya ASD-A2EB1005 enkoder kabloları ile kullanılmalıdır.

Servo Motor Kabloları

ASDA-A2

ASDA-A2 Serisi Servo Motorlar İçin Enkoder Ve Güç Kabloları

Ürün Kodu	Tip	Konnektör	Kablo	Açıklama	05 Metre	10 Metre	15 Metre	20 Metre
ASDBCP00__C	Sabit	Geçmeli	Güç	100~750W, F40/60/80, Frensiz	20 \$	30 \$	40 \$	50 \$
ASDBCP00__CH	Hareketli	Geçmeli	Güç	100~750W, F40/60/80, Frensiz	35 \$	60 \$	80 \$	110 \$
ASDBCP01__C	Sabit	Geçmeli	Güç	100~750W, F40/60/80, Frenli	30 \$	50 \$	70 \$	85 \$
ASDBCP01__CH	Hareketli	Geçmeli	Güç	100~750W, F40/60/80, Frenli	50 \$	90 \$	130 \$	170 \$
ASD-CP11__C	Sabit	Düz	Güç	1~3kW, F100/130, Frenli	60 \$	75 \$	90 \$	110 \$
ASD-CP11__CH	Hareketli	Düz	Güç	1~3kW, F100/130, Frenli	130 \$	215 \$	305 \$	390 \$
ASD-CP11__CL	Sabit	90°	Güç	1~3kW, F100/130, Frenli	60 \$	75 \$	90 \$	110 \$
ASD-CP11__CHL	Hareketli	90°	Güç	1~3kW, F100/130, Frenli	130 \$	215 \$	305 \$	390 \$
ASD-CP10__C	Sabit	Düz	Güç	1~3kW, F100/130, Frensiz	60 \$	70 \$	85 \$	95 \$
ASD-CP10__CH	Hareketli	Düz	Güç	1~3kW, F100/130, Frensiz	85 \$	125 \$	170 \$	210 \$
ASD-CP10__CL	Sabit	90°	Güç	1~3kW, F100/130, Frensiz	60 \$	70 \$	85 \$	95 \$
ASD-CP10__CHL	Hareketli	90°	Güç	1~3kW, F100/130, Frensiz	85 \$	125 \$	170 \$	210 \$
ASD-CP22__C	Sabit	Düz	Güç	3~5.5kW, F180, Frensiz	95 \$	140 \$	185 \$	220 \$
ASD-CP22__CH	Hareketli	Düz	Güç	3~5.5kW, F180, Frensiz	155 \$	245 \$	340 \$	440 \$
ASD-CP22__CL	Sabit	90°	Güç	3~5.5kW, F180, Frensiz	95 \$	140 \$	185 \$	220 \$
ASD-CP22__CHL	Hareketli	90°	Güç	3~5.5kW, F180, Frensiz	155 \$	245 \$	340 \$	440 \$
ASD-CP23__C	Sabit	Düz	Güç	3~5.5kW, F180, Frenli	105 \$	165 \$	215 \$	270 \$
ASD-CP23__CH	Hareketli	Düz	Güç	3~5.5kW, F180, Frenli	190 \$	325 \$	460 \$	590 \$
ASD-CP23__CL	Sabit	90°	Güç	3~5.5kW, F180, Frenli	105 \$	165 \$	215 \$	270 \$
ASD-CP23__CHL	Hareketli	90°	Güç	3~5.5kW, F180, Frenli	190 \$	325 \$	460 \$	725 \$
ASD-CP32__C	Sabit	Düz	Güç	7.5kW, F180, Frensiz	120 \$	190 \$	255 \$	325 \$
ASD-CP32__CH	Hareketli	Düz	Güç	7.5kW, F180, Frensiz	185 \$	310 \$	440 \$	565 \$
ASD-CP32__CL	Sabit	90°	Güç	7.5kW, F180, Frensiz	120 \$	190 \$	255 \$	325 \$
ASD-CP32__CHL	Hareketli	90°	Güç	7.5kW, F180, Frensiz	185 \$	310 \$	440 \$	945 \$
ASD-CP33__C	Sabit	Düz	Güç	7.5kW, F180, Frenli	135 \$	215 \$	300 \$	380 \$
ASD-CP33__CH	Hareketli	Düz	Güç	7.5kW, F180, Frenli	230 \$	410 \$	590 \$	760 \$
ASD-CP33__CL	Sabit	90°	Güç	7.5kW, F180, Frenli	135 \$	215 \$	300 \$	380 \$
ASD-CP33__CHL	Hareketli	90°	Güç	7.5kW, F180, Frenli	230 \$	410 \$	590 \$	760 \$
ASD-CP45__CL	Sabit	90°	Güç	11 kW, F220, Frensiz	180 \$	275 \$	370 \$	470 \$
ASD-CP45__CHL	Hareketli	90°	Güç	11 kW, F220, Frensiz	335 \$	585 \$	830 \$	1075 \$
ASD-CP46__CL	Sabit	90°	Güç	15 kW, F220, Frensiz	235 \$	385 \$	535 \$	685 \$
ASD-CP46__CHL	Hareketli	90°	Güç	15 kW, F220, Frensiz	450 \$	815 \$	1175 \$	1540 \$
ASD-CBR10__CL	Sabit	90°	Fren	11-15kW, F220	50 \$	60 \$	70 \$	70 \$
ASD-AE00__C	Sabit	Geçmeli	Enkoder	100~750W	40 \$	60 \$	70 \$	90 \$
ASD-AE00__CH	Hareketli	Geçmeli	Enkoder	100~750W	70 \$	95 \$	120 \$	145 \$
ASD-CE10__C	Sabit	Düz	Enkoder	1kW&Üstü	60 \$	75 \$	90 \$	110 \$
ASD-CE10__CH	Hareketli	Düz	Enkoder	1kW&Üstü	70 \$	95 \$	120 \$	145 \$
ASD-CE10__CL	Sabit	90°	Enkoder	1kW&Üstü	60 \$	75 \$	90 \$	110 \$
ASD-CE10__CHL	Hareketli	90°	Enkoder	1kW&Üstü	70 \$	95 \$	120 \$	145 \$
ASD-AB00__C	Sabit	Geçmeli	Enkoder	100~750W, Absolute	50 \$	70 \$	90 \$	115 \$
ASD-AB00__CH	Hareketli	Geçmeli	Enkoder	100~750W, Absolute	50 \$	75 \$	100 \$	125 \$
ASD-AB10__C	Sabit	Düz	Enkoder	1kW&Üstü Absolute	70 \$	85 \$	110 \$	135 \$
ASD-AB10__CH	Hareketli	Düz	Enkoder	1kW&Üstü Absolute	70 \$	95 \$	120 \$	145 \$
ASD-AB10__CL	Sabit	90°	Enkoder	1kW&Üstü Absolute	70 \$	85 \$	110 \$	135 \$
ASD-AB10__CHL	Hareketli	90°	Enkoder	1kW&Üstü Absolute	70 \$	95 \$	120 \$	145 \$

ASDA-B2 Serisi Servo Motorlar İçin Enkoder Ve Güç Kabloları

Ürün Kodu	Tip	Konnektör	Kablo	Açıklama	05 Metre	10 Metre	15 Metre	20 Metre
ASDBCP02__C	Sabit	Geçmeli	Güç	100~750W, F40/60/80, Frensiz	20 \$	30 \$	40 \$	50 \$
ASDBCP02__CH	Hareketli	Geçmeli	Güç	100~750W, F40/60/80, Frensiz	35 \$	60 \$	80 \$	110 \$
ASDBCP03__C	Sabit	Geçmeli	Güç	100~750W, F40/60/80, Frenli	30 \$	50 \$	70 \$	85 \$
ASDBCP03__CH	Hareketli	Geçmeli	Güç	100~750W, F40/60/80, Frenli	50 \$	90 \$	130 \$	170 \$
ASD-CP13__C	Sabit	Düz	Güç	1-1,5kW, F100/130, Frenli	60 \$	75 \$	90 \$	110 \$
ASD-CP13__CH	Hareketli	Düz	Güç	1-1,5kW, F100/130, Frenli	130 \$	215 \$	305 \$	390 \$
ASD-CP13__CL	Sabit	90°	Güç	1-1,5kW, F100/130, Frenli	60 \$	75 \$	90 \$	110 \$
ASD-CP13__CHL	Hareketli	90°	Güç	1-1,5kW, F100/130, Frenli	130 \$	215 \$	305 \$	390 \$
ASD-CP12__C	Sabit	Düz	Güç	1-1,5kW, F100/130, Frensiz	60 \$	70 \$	85 \$	95 \$
ASD-CP12__CH	Hareketli	Düz	Güç	1-1,5kW, F100/130, Frensiz	85 \$	125 \$	170 \$	210 \$
ASD-CP12__CL	Sabit	90°	Güç	1-1,5kW, F100/130, Frensiz	60 \$	70 \$	85 \$	95 \$
ASD-CP12__CHL	Hareketli	90°	Güç	1-1,5kW, F100/130, Frensiz	85 \$	125 \$	170 \$	210 \$
ASDBCE00__C	Sabit	Geçmeli	Enkoder	100~750W, F40/60/80	35 \$	50 \$	70 \$	80 \$
ASDBCE00__CH	Hareketli	Geçmeli	Enkoder	100~750W, F40/60/80	45 \$	70 \$	90 \$	115 \$
ASDBCE10__C	Sabit	Düz	Enkoder	1-1,5kW, F100/130	60 \$	70 \$	85 \$	105 \$
ASDBCE10__CH	Hareketli	Düz	Enkoder	1-1,5kW, F100/130	70 \$	95 \$	120 \$	145 \$
ASDBCE10__CL	Sabit	90°	Enkoder	1-1,5kW, F100/130	60 \$	70 \$	85 \$	105 \$
ASDBCE10__CHL	Hareketli	90°	Enkoder	1-1,5kW, F100/130	70 \$	95 \$	120 \$	145 \$

* Ara ölçüler için lütfen bizimle iletişime geçiniz.

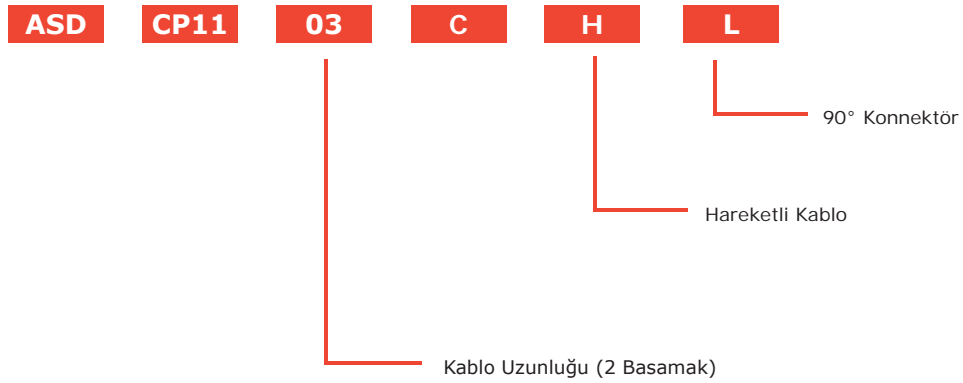

ASDA-A3-EP

İleri Düzey Servo Sürücü



Optimize edilmiş yeni tasarımıyla ASDA-A3-EP serisi servo sürücüler, yüksek standartlarda makine mimarisi oluşturmanıza olanak tanır.

- EtherCAT Safety (FSoE) özelliği daha az kablolama ile işçilik ve zamandan tasarruf etmenizi; aynı zamanda SIL3 PL e seviyesinde entegre STO (Safe Torque Off) ile global güvenlik standartlarında makine tasarımı yapmanıza olanak sağlar.
- Opsiyonel ek Safety kartı ile gelişmiş güvenlik fonksiyonları kullanılabilir.
- 250 µs'ye kadar EtherCAT, CoE, EoE, FoE desteği sunar.
- 0.4 – 15 kW arasındaki geniş güç aralığı ile tekstil, lojistik, paketlenme, ahşap/metal işleme gibi farklı uygulamalar için ideal çözüm ortağınızdır.
- Üçüncü parti motor desteği ile projelerinizde esneklik sağlar.

Yeni Nesil Servo Sistemlere Geçiř

Delta'nın yeni nesil hareket kontrol çözümleri ile zamana ayak uydurun!

ASDA-A2 serisi ile ASDA-A3 serisi servo motor ve sürücülerin geçiři için karşılařtım tablosunu ařađıda görebilirsiniz.

ASDA-A2'den ASDA-A3'e Geçiř

 ASDA-A2	Özellikler	 ASDA-A3
20-bit	Motor Enkoder Çözünürlüğü	24-bit
1 kHz	Sürücü Bant Geniřliđi	3.1 kHz
Manuel / Otomatik	Tuning	Manuel / Otomatik (Geliřtirilmiř)
5000 rpm	Motor Maksimum Hız	6000 rpm
x3	Motor Ařırı Yüklenme	x3.5
Standart	Güç/Enkoder Konnektörü	Standart / Bulkhead / IP67
SIL2, Cat. 3, PL d	Güvenlik (STO) Seviyesi	SIL3 , Cat. 3 , PL e
Grafiksel kullanıcı arayüzü	Ek Özellikler	Grafiksel kullanıcı arayüzü
		Daha kısa motor seçenekleri
		Daha küçük sürücü gövdesi
		Geriye dönük motor uyumluluđu



Bulkhead Konnektörlü
B3 Motor



Quick (Standart) Konnektörlü
A2 Motor



AC Servo Motor Ve Sürücü

ASDA-A3

ASDA-A3 servo sürücü ailesi; kompakt tasarımı, yüksek dinamik ve hassas pozisyon kontrolüyle paketleme, ahşap/metal işleme, kesme gibi ileri düzey hareket kontrol uygulamalarında ideal çözüm ortağınızdır. Dahili hareket kontrol fonksiyonlarıyla kullanıcılarına kullanım kolaylığı sağlamanın yanında, Codesys tabanlı Delta AX serisi hareket kontrolörleriyle oluşturacağınız üst düzey EtherCAT mimarisini oluşturabilirsiniz.

- Tam kapalı çevrim uygulamaları destekler.
- Flying Shear, Rotary Cut gibi kullanıma hazır E-Cam uygulamaları ile programlama sürenizi kısaltmanızı sağlar.
- Auto-tuning özelliği ile daha kısa sürede tuning ayarı yapmanızı sağlar ve makina performansını optimize etmenize yardımcı olur.
- ECM-A3 ve ECM-B3 servo motorla 1 turda üretilen 16,777,216 pulse (24-bit) ve sürücünün 3.1kHz Bant genişliği ile düşük hızlarda daha kararlı ve hassas hareketler sağlanır.
- Arttırılmış dahili pozisyonlama özelliği ile 99 adete kadar hareket fonksiyonu (PR Fonksiyonu) tanımlanabilir.
- PR Fonksiyonu ile aritmetik hesaplar ve program döngüleri geliştirebilme opsiyonu sunar.

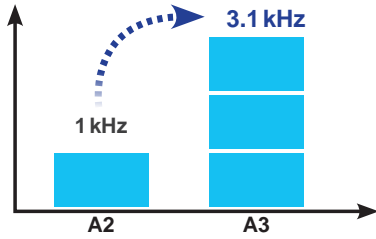

- Yenilenen ASDA-Soft ile ağaç görünümü gezinti sekmeleri kullanım kolaylığı sağlar.
- Grafiksel kullanıcı arayüzü kolay kurulum ve programlama sağlar.
- Homing, Position, Speed, Superimposition, Blending, hareket esnasında hareket profilini değiştirmeyi sağlayan komutlar ile A3 artık daha gelişmiş çözümler sunar.
- A3 servo sürücüler, daha küçük ebatları ile panoda yer kazanımı sağlar.
- SIL3, PL e, Cat. 3 seviyesinde entegre STO (Safe Torque Off) fonksiyonu sunar.
- EtherCAT modeli, ASDA-E3-E, ASDA-B3-E ve ASDA-A2-E modelleriyle uyumludur.
- ECM-A3 / B3, ECMA-A2 / B2 veya üçüncü parti motorlar ile çalışabilme özelliği¹ sayesinde projelerinizde esneklik sağlar.

1: Üçüncü parti motor desteği için lütfen Delta Türkiye ekibiyle iletişime geçiniz.

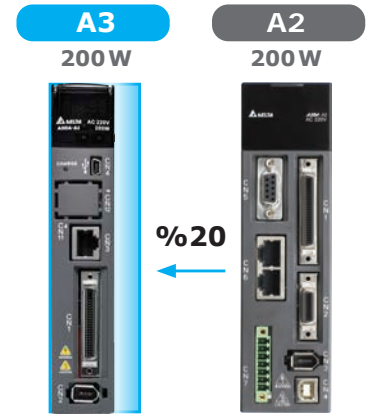
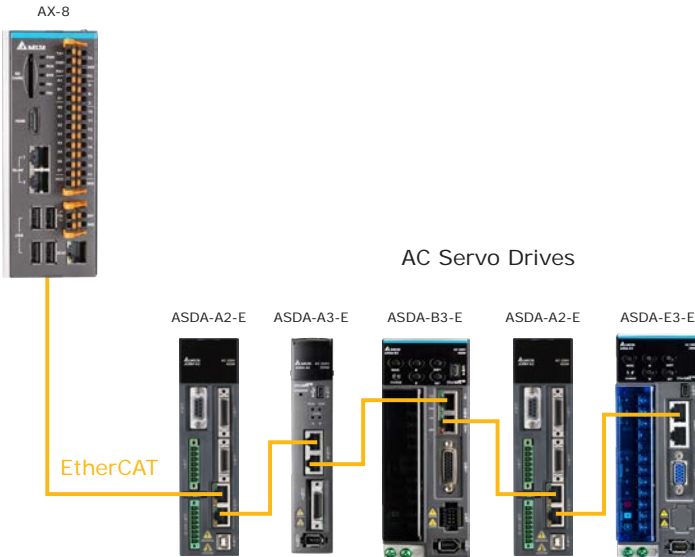

Notlar

1. Ürüne ait katalog, kullanım kılavuzu, çizim, yazılım vb. dokümanlara ulaşmak için [tıklayınız](#) veya QR kodu okutunuz.
2. Ürünlerimize ait teknik resimlere ulaşmak için [tıklayınız](#) veya QR kodu okutunuz.



ASDA-A3 Servo Sürücüler

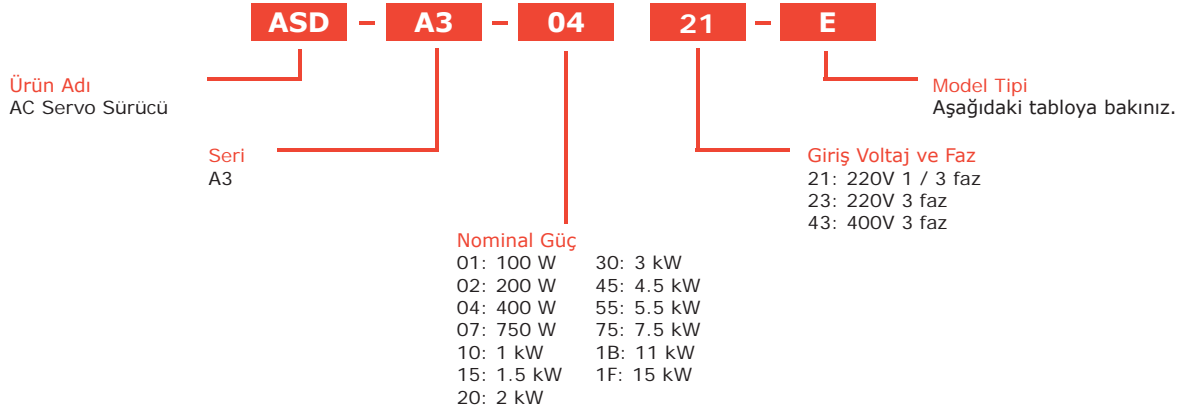

Model	PT Modu Pulse Giriş	PR Mod	RS-485	CANopen	DMCNET	EtherCAT	Tam Kapalı Çevrim	Analog Voltaj Kontrolü	E-CAM	STO
L	O	O	O	X	X	X	O	O	X	X
M	O	O	O	O	X	X	O	O	O	O
F	X	O	X	X	O	X	O	X	O	X
E	X	O	X	X	X	O	O	X	O	O

O: Dahildir
X: Dahil değildir.

AX-8

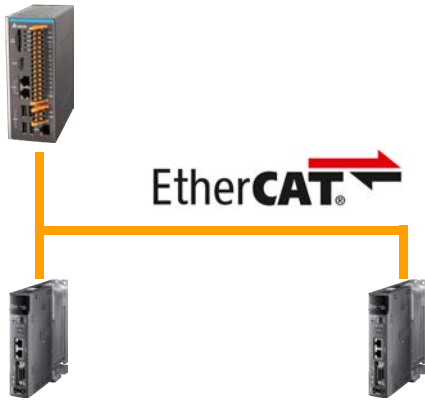

DVP15MC

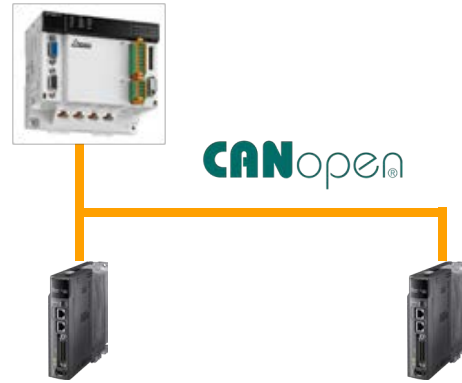

Uygulamalar

Takım Tezgahları

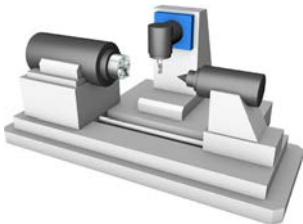

Açma Sarma

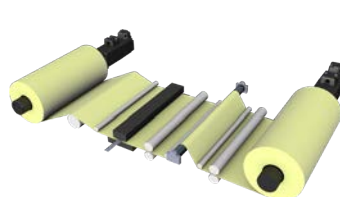

Pick & Place

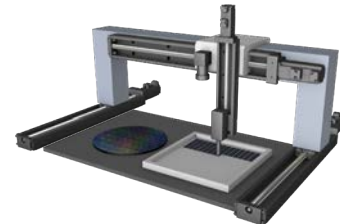

AC Servo Motor Ve Sürücü

ASDA-A3

ECM-A3 & ECM-B3 serisi servo motorlar; yüksek güç yoğunluğu, kararlı çalışma performansı, hızı ve hassasiyetiyle zorlu endüstriyel ortamlar için ideal çözümler sunar.

- F80'e kadar olan motorlarda bulkhead konnektör tipiyle daha yüksek koruma sağlar.
- 24-bit çözünürlüklü optik enkoderi ile hassasiyet gerektiren uygulamalarda en iyi çözüm ortağınızdır.
- Aşırı yüklenmelerde nominal torkun 3.5 katına kadar cevap verebilir.
- Düşük, orta ve yüksek atalet servo motor sınıfları ile ahşap, metal işleme, paketlenme, tekstil gibi birçok farklı uygulamaya uygun çözümler sunar.
- 220V seri için 1.5kW, 400V seri için 2 kW'a kadar olan modellerde 6000 rpm ile yüksek performans ve hız ihtiyaçlarını en iyi şekilde sağlar.
- Daha kısa gövde yapısı ile makine içerisinde ekstra yer kazancı sağlar.
- IP67 konnektör seçeneği ile toz ve suya karşı daha dayanıklıdır.



F60 400 W

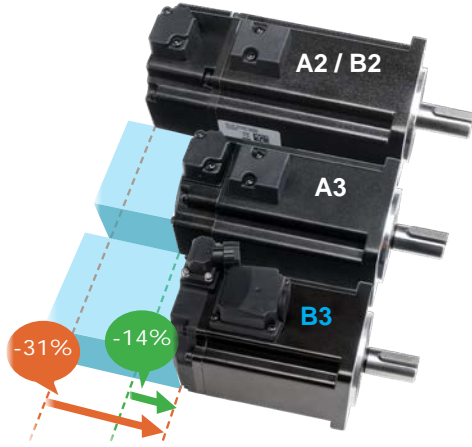

Bir turda 16,777,216 pulse

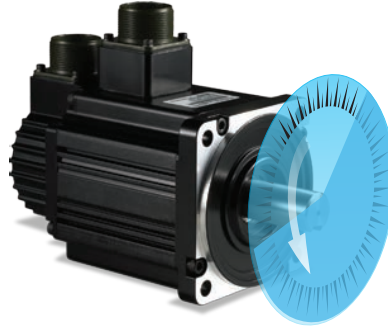

Bir derecede 46,603 pulse

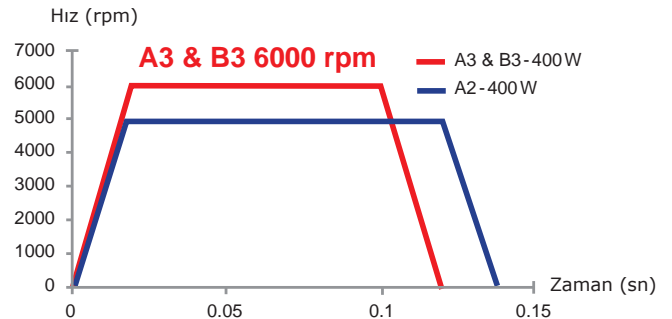
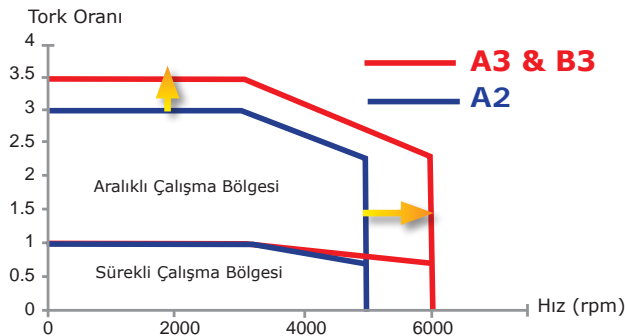
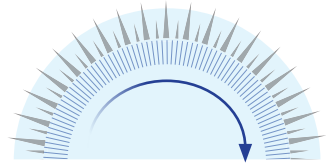

Notlar

1. Ürünler için teknik resimlere ulaşmak için [tıklayınız](#) veya QR kodu okutunuz.



ECM-A3 Servo Motorlar

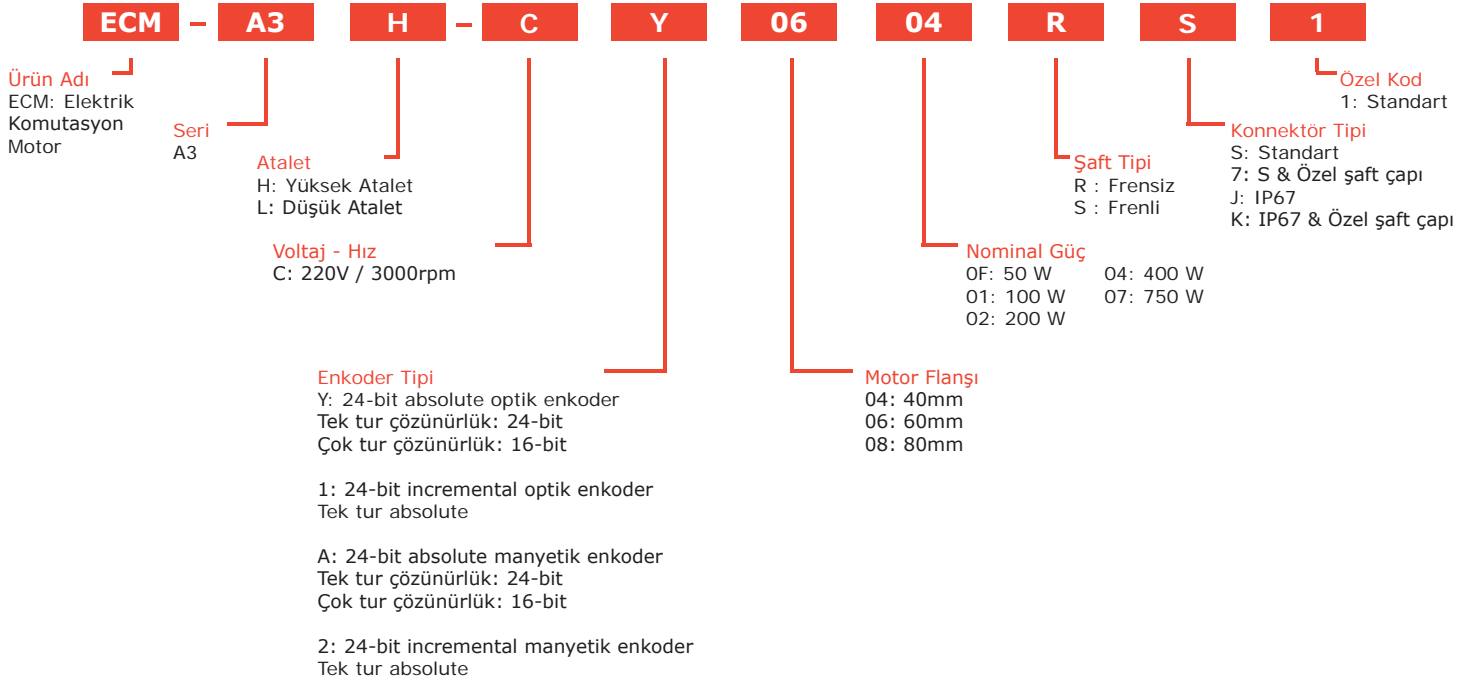

ECM-B3 Servo Motorlar

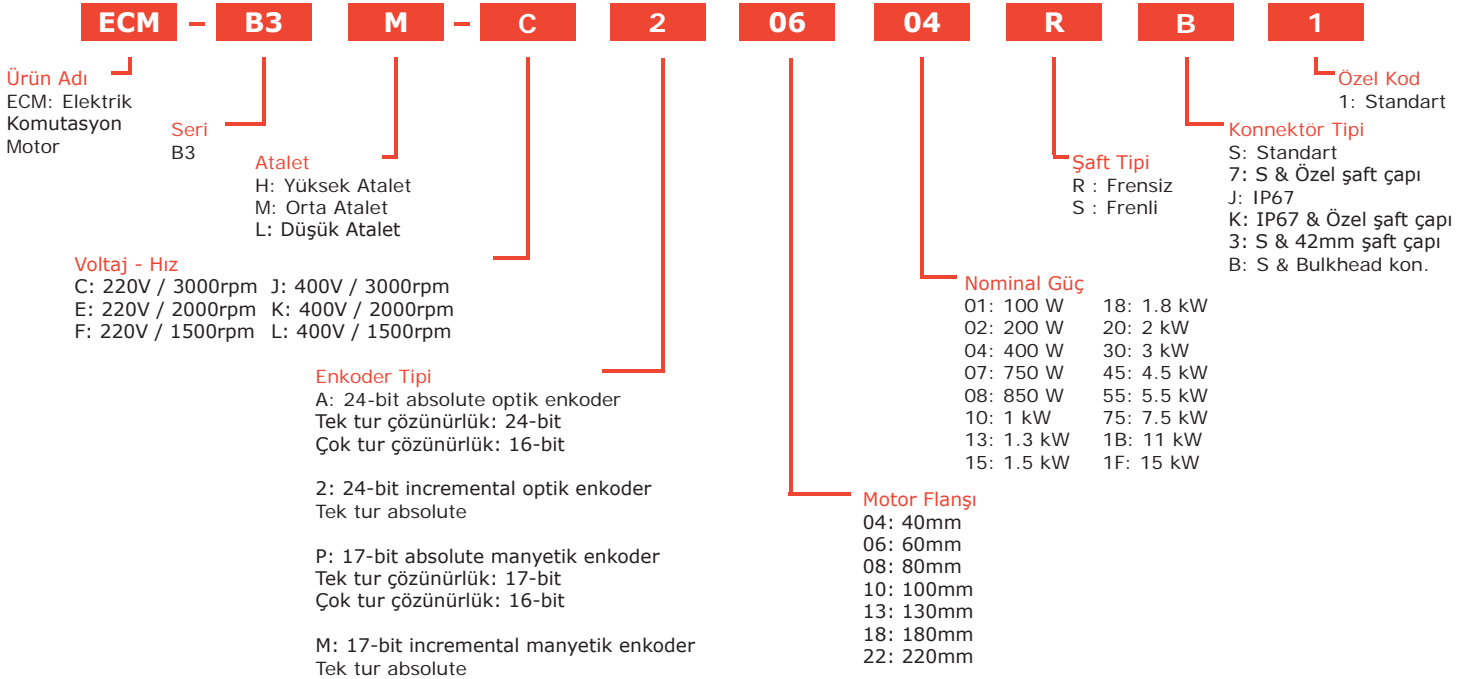

AC Servo Motor Ve Sürücü

ASDA-A3

220 V Motor Serisi		Faz	Güç (kW)	Motor	Flanş (mm)	Nom. Tork (Nm)	Mak. Tork (Nm)	Nom. Hız (rpm)	Mak. Hız (rpm)	Rotor Atalet Momenti (x10 ⁻⁴ kg-m ²)	
										Frensiz	Frenli
Düşük Atalet	ECM-B3L	1/3 Faz - 220V	0.1	ECM-B3L-C①0401②③1	40	0.32	1.12	3000	6000	0.0299	0.0315
			0.2	ECM-A3L-C①0602②③1	60	0.64	2.24			0.09	0.12
	0.4		ECM-A3L-C①0604②③1	60	1.27	4.45	0.15			0.18	
	0.4		ECM-A3L-C①0804②③1	80	1.27	4.44	0.352			0.408	
	0.75		ECM-A3L-C①0807②③1	80	2.39	8.36	0.559			0.614	
Orta Atalet	ECM-B3M		0.2	ECM-B3M-C①0602②③1	60	0.64	2.24	3000	6000	0.141	0.151
			0.4	ECM-B3M-C①0604②③1	60	1.27	4.45			0.254	0.264
			0.4	ECM-B3M-C①0804②③1	80	1.27	4.45			0.648	0.695
			0.75	ECM-B3M-C①0807②③1	80	2.4	8.4			1.07	1.13
			1	ECM-B3M-C①0810②③1	80	3.18	11.3			1.37	1.4
		1	ECM-B3M-C①1010②③1	100	3.18	9.54	2.78	3.06			
		1	ECM-B3M-E①1310②③1	130	4.47	14.3	2000	3000	7.79	7.94	
		1.5	ECM-B3M-C①1015②③1	100	4.77	14.31	3000	6000	3.69	3.97	
		1.5	ECM-B3M-E①1315②③1	130	7.16	21.48	2000	3000	11.22	11.37	
		Yüksek Atalet	ECM-B3H	0.2	ECM-B3H-C①0602②③1	60	0.64	2.43	3000	6700	0.265
0.4	ECM-B3H-C①0604②③1			60	1.27	4.83	3000	6700	0.523	0.538	
ECM-A3H	0.4		ECM-A3H-C①0804②③1	80	1.27	4.44	3000	6000	0.92	1.07	
	0.75		ECM-B3H-C①0807②③1	80	2.4	9.12	3000	6700	1.55	1.62	
ECM-B3H	0.85		ECM-B3H-F①1308②③1	130	5.39	16.17	1500	4000	12.44	12.62	
	1.3		ECM-B3H-F①1313②③1	130	8.34	25.02	1500	4000	18	18.14	

400V Motor Serisi		Faz	Güç (kW)	Motor	Flanş (mm)	Nom. Tork (Nm)	Mak. Tork (Nm)	Nom. Hız (rpm)	Mak. Hız (rpm)	Rotor Atalet Momenti (x10 ⁻⁴ kg-m ²)	
										Frensiz	Frenli
Orta Atalet	ECM-B3M	3 Faz - 400V	0.4	ECM-B3M-J①0604②③1	60	1.27	4.45	3000	6000	0.254	0.264
			0.75	ECM-B3M-J①0807②③1	80	2.4	8.4	3000	6000	1.07	1.13
			1	ECM-B3M-J①1010②③1	100	3.18	9.54	3000	6000	2.78	3.06
			1.5	ECM-B3M-J①1015②③1	100	4.77	14.31	3000	6000	3.69	3.97
			2	ECM-B3M-J①1020②③1	100	6.37	19.11	3000	6000	4.68	4.95
			1	ECM-B3M-K①1310②③1	130	4.77	14.3	2000	3000	7.79	7.94
			1.5	ECM-B3M-K①1315②③1	130	7.16	21.48	2000	3000	11.22	11.37
Yüksek Atalet	ECM-B3H		0.85	ECM-B3H-L①1308②③1	130	5.39	16.17	1500	4000	12.44	12.62
			1.3	ECM-B3H-L①1313②③1	130	8.34	25.02	1500	4000	18	18.14
			1.8	ECM-B3H-L①1318②③1	130	11.5	34.5	1500	4000	22.6	22.8
Orta Atalet	ECM-B3M		2	ECM-B3M-K①1820②③1	180	9.55	28.65	2000	3000	29.11	30.38
			3	ECM-B3M-L①1830②③1	180	19.1	57.29	1500	3000	53.63	54.9
			4.5	ECM-B3M-L①1845②③1	180	28.65	71.6	1500	4000	67.73	69.15
			5.5	ECM-B3M-L①1855②③1	180	35.01	105	1500	4000	98.88	100.1
		7.5	ECM-B3M-L①1875②③1	180	47.75	119	1500	4000	134.95	136.24	
		11	ECM-B3M-L①221E②③1	220	70.03	175	1500	4000	302.2	303.1	
15	ECM-B3M-L①221F②③1	220	95.49	238.5	1500	4000	400	400.9			

①: Enkoder tipini tanımlar.

B3 motorlar için
A: 24-bit absolute optik enkoder
Tek tur çözünürlüğü: 24-bit
Çok tur çözünürlüğü: 16-bit
2: 24-bit incremental optik enkoder
Tek tur absolute

A3 motorlar için
Y: 24-bit absolute optik enkoder
Tek tur çözünürlüğü: 24-bit
Çok tur çözünürlüğü: 16-bit
1: 24-bit incremental optik enkoder
Tek tur absolute

②: Fren, kama ve yağ keçesini tanımlar.

R: Frensiz
S: Frenli
Her iki model de yağ keçelidir.

③: Şaft ölçüsü ve konnektör tipini tanımlar.

S: Standart konnektör ve standart şaft çapı
7: Standart konnektör ve özel (14mm) şaft çapı
B: Bulkhead konnektör ve standart şaft çapı
J: IP67 sınıfı konnektör ve standart şaft çapı
K: IP67 sınıfı konnektör ve özel (14mm) şaft çapı

ASDA-A3 220V

Ürün Kodu	Açıklama	Fiyat \$
ASD-A3-0121-E	A3 Servo Sürücü, 1 faz 220VAC, 100W, EtherCAT	505 \$
ASD-A3-0121-M	A3 Servo Sürücü, 1 faz 220VAC, 100W, Pulse/CANopen	470 \$
ASD-CNSC0026	CN1 Konnektörü, A3-E, A3-F	25 \$
ACS3-CNADC150	CN1 Konnektörü, A3-L, A3-M	20 \$
ECM-B3L-C20401RB1	B3 Servo Motor, 100W, 24-Bit Inc. Enkoder, 3000/6000rpm, Frensiz, 0.32 Nm, 40mm flanş, Bulkhead Konn.	275 \$
ECM-B3L-C20401SB1	B3 Servo Motor, 100W, 24-Bit Inc. Enkoder, 3000/6000rpm, Frenli, 0.32 Nm, 40mm flanş, Bulkhead Konn.	480 \$
%DACS3-AFPWSR05C	B3, E3 Güç kablosu, Sabit, Flanş 80 e kadar, Frensiz, Bulkhead Konn, Şaft Yönü, 5m	30 \$
%DACS3-AFPWSS05C	B3, E3 Güç kablosu, Sabit, Flanş 80 e kadar, Frenli, Bulkhead Konn,Şaft Yönü, 5m	35 \$
%DACS3-AFERSI05C	B3, E3 Enkoder kablosu, Hareketli, Flanş 80 e kadar, Incremental, Bulkhead Konn, Şaft Yönü, 5m	35 \$
100W EtherCAT Frensiz Set	ASD-A3-0121-E + ECM-B3L-C20401RB1 + %DACS3-AFPWSR05C + %DACS3-AFERSI05C + ASD-CNSC0026	870 \$
100W EtherCAT Frenli Set	ASD-A3-0121-E + ECM-B3L-C20401SB1 + %DACS3-AFPWSS05C + %DACS3-AFERSI05C + ASD-CNSC0026	1.080 \$
100W Pulse/CANopen Frensiz Set	ASD-A3-0121-M + ECM-B3L-C20401RB1 + %DACS3-AFPWSR05C + %DACS3-AFERSI05C + ACS3-CNADC150	830 \$
100W Pulse/CANopen Frenli Set	ASD-A3-0121-M + ECM-B3L-C20401SB1 + %DACS3-AFPWSS05C + %DACS3-AFERSI05C + ACS3-CNADC150	1.040 \$
ASD-A3-0221-E	A3 Servo Sürücü, 1 faz 220VAC, 200W, EtherCAT	525 \$
ASD-A3-0221-M	A3 Servo Sürücü, 1 faz 220VAC, 200W, Pulse/CANopen	480 \$
ASD-CNSC0026	CN1 Konnektörü, A3-E, A3-F	25 \$
ACS3-CNADC150	CN1 Konnektörü, A3-L, A3-M	20 \$
ECM-B3M-C20602RB1	B3 Servo Motor, 200W, 24-Bit Inc. Enkoder, 3000/6000rpm, Frensiz, 0.64 Nm, 60mm flanş, Bulkhead Konn.	275 \$
ECM-B3M-C20602SB1	B3 Servo Motor, 200W, 24-Bit Inc. Enkoder, 3000/6000rpm, Frenli, 0.64 Nm, 60mm flanş, Bulkhead Konn.	490 \$
%DACS3-AFPWSR05C	B3, E3 Güç kablosu, Sabit, Flanş 80 e kadar, Frensiz, Bulkhead Konn, Şaft Yönü, 5m	30 \$
%DACS3-AFPWSS05C	B3, E3 Güç kablosu, Sabit, Flanş 80 e kadar, Frenli, Bulkhead Konn,Şaft Yönü, 5m	35 \$
%DACS3-AFERSI05C	B3, E3 Enkoder kablosu, Hareketli, Flanş 80 e kadar, Incremental, Bulkhead Konn, Şaft Yönü, 5m	35 \$
200W EtherCAT Frensiz Set	ASD-A3-0221-E + ECM-B3M-C20602RB1 + %DACS3-AFPWSR05C + %DACS3-AFERSI05C + ASD-CNSC0026	890 \$
200W EtherCAT Frenli Set	ASD-A3-0221-E + ECM-B3M-C20602SB1 + %DACS3-AFPWSS05C + %DACS3-AFERSI05C + ASD-CNSC0026	1.110 \$
200W Pulse/CANopen Frensiz Set	ASD-A3-0221-M + ECM-B3M-C20602RB1 + %DACS3-AFPWSR05C + %DACS3-AFERSI05C + ACS3-CNADC150	840 \$
200W Pulse/CANopen Frenli Set	ASD-A3-0221-M + ECM-B3M-C20602SB1 + %DACS3-AFPWSS05C + %DACS3-AFERSI05C + ACS3-CNADC150	1.060 \$
ASD-A3-0421-E	A3 Servo Sürücü, 1 faz 220VAC, 400W, EtherCAT	570 \$
ASD-A3-0421-M	A3 Servo Sürücü, 1 faz 220VAC, 400W, Pulse/CANopen	505 \$
ASD-CNSC0026	CN1 Konnektörü, A3-E, A3-F	25 \$
ACS3-CNADC150	CN1 Konnektörü, A3-L, A3-M	20 \$
ECM-B3M-C20604RB1	B3 Servo Motor, 400W, 24-Bit Inc. Enkoder, 3000/6000rpm, Frensiz, 1.27 Nm, 60mm flanş, Bulkhead Konn.	275 \$
ECM-B3M-C20604SB1	B3 Servo Motor, 400W, 24-Bit Inc. Enkoder, 3000/6000rpm, Frenli, 1.27 Nm, 60mm flanş, Bulkhead Konn.	490 \$
%DACS3-AFPWSR05C	B3, E3 Güç kablosu, Sabit, Flanş 80 e kadar, Frensiz, Bulkhead Konn, Şaft Yönü, 5m	30 \$
%DACS3-AFPWSS05C	B3, E3 Güç kablosu, Sabit, Flanş 80 e kadar, Frenli, Bulkhead Konn,Şaft Yönü, 5m	35 \$
%DACS3-AFERSI05C	B3, E3 Enkoder kablosu, Hareketli, Flanş 80 e kadar, Incremental, Bulkhead Konn, Şaft Yönü, 5m	35 \$
400W EtherCAT Frensiz Set	ASD-A3-0421-E + ECM-B3M-C20604RB1 + %DACS3-AFPWSR05C + %DACS3-AFERSI05C + ASD-CNSC0026	935 \$
400W EtherCAT Frenli Set	ASD-A3-0421-E + ECM-B3M-C20604SB1 + %DACS3-AFPWSS05C + %DACS3-AFERSI05C + ASD-CNSC0026	1.155 \$
400W Pulse/CANopen Frensiz Set	ASD-A3-0421-M + ECM-B3M-C20604RB1 + %DACS3-AFPWSR05C + %DACS3-AFERSI05C + ACS3-CNADC150	865 \$
400W Pulse/CANopen Frenli Set	ASD-A3-0421-M + ECM-B3M-C20604SB1 + %DACS3-AFPWSS05C + %DACS3-AFERSI05C + ACS3-CNADC150	1.085 \$

AC Servo Motor Ve Sürücü

ASDA-A3

ASDA-A3 220V

Ürün Kodu	Açıklama	Fiyat \$
ASD-A3-0721-E	A3 Servo Sürücü, 1 faz 220VAC, 750W, EtherCAT	585 \$
ASD-A3-0721-M	A3 Servo Sürücü, 1 faz 220VAC, 750W, Pulse/CANopen	545 \$
ASD-CNSC0026	CN1 Konnektörü, A3-E, A3-F	25 \$
ACS3-CNADC150	CN1 Konnektörü, A3-L, A3-M	20 \$
ECM-B3M-C20807RB1	B3 Servo Motor, 750W, 24-Bit Inc. Enkoder, 3000/6000rpm, Frensiz, 2.4 Nm, 80mm flanş, Bulkhead Konn.	300 \$
ECM-B3M-C20807SB1	B3 Servo Motor, 750W, 24-Bit Inc. Enkoder, 3000/6000rpm, Frenli, 2.4 Nm, 80mm flanş, Bulkhead Konn.	515 \$
%DACS3-AFPWSR05C	B3, E3 Güç kablosu, Sabit, Flanş 80 e kadar, Frensiz, Bulkhead Konn, Şaft Yönü, 5m	30 \$
%DACS3-AFPWSS05C	B3, E3 Güç kablosu, Sabit, Flanş 80 e kadar, Frenli, Bulkhead Konn, Şaft Yönü, 5m	35 \$
%DACS3-AFERSI05C	B3, E3 Enkoder kablosu, Hareketli, Flanş 80 e kadar, Incremental, Bulkhead Konn, Şaft Yönü, 5m	35 \$
750W EtherCAT Frensiz Set	ASD-A3-0721-E + ECM-B3M-C20807RB1 + %DACS3-AFPWSR05C + %DACS3-AFERSI05C + ASD-CNSC0026	975 \$
750W EtherCAT Frenli Set	ASD-A3-0721-E + ECM-B3M-C20807SB1 + %DACS3-AFPWSS05C + %DACS3-AFERSI05C + ASD-CNSC0026	1.195 \$
750W Pulse/CANopen Frensiz Set	ASD-A3-0721-M + ECM-B3M-C20807RB1 + %DACS3-AFPWSR05C + %DACS3-AFERSI05C + ACS3-CNADC150	930 \$
750W Pulse/CANopen Frenli Set	ASD-A3-0721-M + ECM-B3M-C20807SB1 + %DACS3-AFPWSS05C + %DACS3-AFERSI05C + ACS3-CNADC150	1.150 \$
ASD-A3-1021-E	A3 Servo Sürücü, 1 faz 220VAC, 1kW, EtherCAT	590 \$
ASD-A3-1021-M	A3 Servo Sürücü, 1 faz 220VAC, 1kW, Pulse/CANopen	550 \$
ASD-CNSC0026	CN1 Konnektörü, A3-E, A3-F	25 \$
ACS3-CNADC150	CN1 Konnektörü, A3-L, A3-M	20 \$
ECM-B3M-E21310RS1	B3 Servo Motor, 1kW, 24-Bit Inc. Enkoder, 2000/3000rpm, Frensiz, 4.47 Nm, 130mm flanş	505 \$
ECM-B3M-E21310SS1	B3 Servo Motor, 1kW, 24-Bit Inc. Enkoder, 2000/3000rpm, Frenli, 4.47 Nm, 130mm flanş	790 \$
%DACS3-CAPWA205C	B3, E3 Güç kablosu, Sabit, Flanş 100-130, Frensiz, Düz Military Konn, 5m	75 \$
%DACS3-CABRA105C	B3, E3 Fren kablosu, Sabit, Flanş 100-220, Düz Military Konn, 5m	40 \$
%DACS3-CAEFA105C	B3, E3 Enkoder kablosu, Hareketli, Flanş 100-220, Incremental, Düz Military Konn, 5m	65 \$
1kW EtherCAT Frensiz Set	ASD-A3-1021-E + ECM-B3M-E21310RS1 + %DACS3-CAPWA205C + %DACS3-CAEFA105C + ASD-CNSC0026	1.260 \$
1kW EtherCAT Frenli Set	ASD-A3-1021-E + ECM-B3M-E21310SS1 + %DACS3-CAPWA205C + %DACS3-CABRA105C + %DACS3-CAEFA105C + ASD-CNSC0026	1.585 \$
1kW Pulse/CANopen Frensiz Set	ASD-A3-1021-M + ECM-B3M-E21310RS1 + %DACS3-CAPWA205C + %DACS3-CAEFA105C + ACS3-CNADC150	1.215 \$
1kW Pulse/CANopen Frenli Set	ASD-A3-1021-M + ECM-B3M-E21310SS1 + %DACS3-CAPWA205C + %DACS3-CABRA105C + %DACS3-CAEFA105C + ACS3-CNADC150	1.540 \$
ASD-A3-1521-E	A3 Servo Sürücü, 1 faz 220VAC, 1.5kW, EtherCAT	745 \$
ASD-A3-1521-M	A3 Servo Sürücü, 1 faz 220VAC, 1.5kW, Pulse/CANopen	700 \$
ASD-CNSC0026	CN1 Konnektörü, A3-E, A3-F	25 \$
ACS3-CNADC150	CN1 Konnektörü, A3-L, A3-M	20 \$
ECM-B3M-E21315RS1	B3 Servo Motor, 1.5kW, 24-Bit Inc. Enkoder, 2000/3000rpm, Frensiz, 7.16 Nm, 130mm flanş	600 \$
ECM-B3M-E21315SS1	B3 Servo Motor, 1.5kW, 24-Bit Inc. Enkoder, 2000/3000rpm, Frenli, 7.16 Nm, 130mm flanş	890 \$
%DACS3-CAPWA205C	B3, E3 Güç kablosu, Sabit, Flanş 100-130, Frensiz, Düz Military Konn, 5m	75 \$
%DACS3-CABRA105C	B3, E3 Fren kablosu, Sabit, Flanş 100-220, Düz Military Konn, 5m	40 \$
%DACS3-CAEFA105C	B3, E3 Enkoder kablosu, Hareketli, Flanş 100-220, Incremental, Düz Military Konn, 5m	65 \$
1.5kW EtherCAT Frensiz Set	ASD-A3-1521-E + ECM-B3M-E21315RS1 + %DACS3-CAPWA205C + %DACS3-CAEFA105C + ASD-CNSC0026	1.510 \$
1.5kW EtherCAT Frenli Set	ASD-A3-1521-E + ECM-B3M-E21315SS1 + %DACS3-CAPWA205C + %DACS3-CABRA105C + %DACS3-CAEFA105C + ASD-CNSC0026	1.840 \$
1.5kW Pulse/CANopen Frensiz Set	ASD-A3-1521-M + ECM-B3M-E21315RS1 + %DACS3-CAPWA205C + %DACS3-CAEFA105C + ACS3-CNADC150	1.460 \$
1.5kW Pulse/CANopen Frenli Set	ASD-A3-1521-M + ECM-B3M-E21315SS1 + %DACS3-CAPWA205C + %DACS3-CABRA105C + %DACS3-CAEFA105C + ACS3-CNADC150	1.790 \$



ASDA-A3 400V

Ürün Kodu	Açıklama	Fiyat \$
ASD-A3-1043-E	A3 Servo Sürücü, 3 faz 400VAC, 1kW, EtherCAT	695 \$
ASD-A3-1043-M	A3 Servo Sürücü, 3 faz 400VAC, 1kW, Pulse/CANopen	630 \$
ASD-CNSC0026	CN1 Konnektörü, A3-E, A3-F	25 \$
ACS3-CNADC150	CN1 Konnektörü, A3-L, A3-M	20 \$
ECM-B3M-K21310RS1	B3 Servo Motor, 1kW, 24-Bit Inc. Enkoder, 2000/3000rpm, Frensiz, 4.77 Nm, 130mm flanş	550 \$
ECM-B3M-K21310SS1	B3 Servo Motor, 1kW, 24-Bit Inc. Enkoder, 2000/3000rpm, Frenli, 4.77 Nm, 130mm flanş	850 \$
%DACS3-CAPWA205C	B3, E3 Güç kablosu, Sabit, Flanş 100-130, Frensiz, Düz Military Konn, 5m	75 \$
%DACS3-CABRA105C	B3, E3 Fren kablosu, Sabit, Flanş 100-220, Düz Military Konn, 5m	40 \$
%DACS3-CAEFA105C	B3, E3 Enkoder kablosu, Hareketli, Flanş 100-220, Incremental, Düz Military Konn, 5m	65 \$
1kW EtherCAT Frensiz Set	ASD-A3-1043-E + ECM-B3M-K21310RS1 + %DACS3-CAPWA205C + %DACS3-CAEFA105C + ASD-CNSC0026	1.410 \$
1kW EtherCAT Frenli Set	ASD-A3-1043-E + ECM-B3M-K21310SS1 + %DACS3-CAPWA205C + %DACS3-CABRA105C + %DACS3-CAEFA105C + ASD-CNSC0026	1.750 \$
1kW Pulse/CANopen Frensiz Set	ASD-A3-1043-M + ECM-B3M-K21310RS1 + %DACS3-CAPWA205C + %DACS3-CAEFA105C + ACS3-CNADC150	1.340 \$
1kW Pulse/CANopen Frenli Set	ASD-A3-1043-M + ECM-B3M-K21310SS1 + %DACS3-CAPWA205C + %DACS3-CABRA105C + %DACS3-CAEFA105C + ACS3-CNADC150	1.680 \$
ASD-A3-1543-E	A3 Servo Sürücü, 3 faz 400VAC, 1.5kW, EtherCAT	860 \$
ASD-A3-1543-M	A3 Servo Sürücü, 3 faz 400VAC, 1.5kW, Pulse/CANopen	775 \$
ASD-CNSC0026	CN1 Konnektörü, A3-E, A3-F	25 \$
ACS3-CNADC150	CN1 Konnektörü, A3-L, A3-M	20 \$
ECM-B3M-K21315RS1	B3 Servo Motor, 1.5kW, 24-Bit Inc. Enkoder, 2000/3000rpm, Frensiz, 7.16 Nm, 130mm flanş	615 \$
ECM-B3M-K21315SS1	B3 Servo Motor, 1.5kW, 24-Bit Inc. Enkoder, 2000/3000rpm, Frenli, 7.16 Nm, 130mm flanş	915 \$
%DACS3-CAPWA205C	B3, E3 Güç kablosu, Sabit, Flanş 100-130, Frensiz, Düz Military Konn, 5m	75 \$
%DACS3-CABRA105C	B3, E3 Fren kablosu, Sabit, Flanş 100-220, Düz Military Konn, 5m	40 \$
%DACS3-CAEFA105C	B3, E3 Enkoder kablosu, Hareketli, Flanş 100-220, Incremental, Düz Military Konn, 5m	65 \$
1.5kW EtherCAT Frensiz Set	ASD-A3-1543-E + ECM-B3M-K21315RS1 + %DACS3-CAPWA205C + %DACS3-CAEFA105C + ASD-CNSC0026	1.640 \$
1.5kW EtherCAT Frenli Set	ASD-A3-1543-E + ECM-B3M-K21315SS1 + %DACS3-CAPWA205C + %DACS3-CABRA105C + %DACS3-CAEFA105C + ASD-CNSC0026	1.980 \$
1.5kW Pulse/CANopen Frensiz Set	ASD-A3-1543-M + ECM-B3M-K21315RS1 + %DACS3-CAPWA205C + %DACS3-CAEFA105C + ACS3-CNADC150	1.550 \$
1.5kW Pulse/CANopen Frenli Set	ASD-A3-1543-M + ECM-B3M-K21315SS1 + %DACS3-CAPWA205C + %DACS3-CABRA105C + %DACS3-CAEFA105C + ACS3-CNADC150	1.890 \$
ASD-A3-2043-E	A3 Servo Sürücü, 3 faz 400VAC, 2kW, EtherCAT	1.055 \$
ASD-A3-2043-M	A3 Servo Sürücü, 3 faz 400VAC, 2kW, Pulse/CANopen	985 \$
ASD-CNSC0026	CN1 Konnektörü, A3-E, A3-F	25 \$
ACS3-CNADC150	CN1 Konnektörü, A3-L, A3-M	20 \$
ECM-B3M-K21320RS1	B3 Servo Motor, 2kW, 24-Bit Inc. Enkoder, 2000/3000rpm, Frensiz, 9.55 Nm, 130mm flanş	640 \$
ECM-B3M-K21320SS1	B3 Servo Motor, 2kW, 24-Bit Inc. Enkoder, 2000/3000rpm, Frenli, 9.55 Nm, 130mm flanş	945 \$
%DACS3-CAPWA205C	B3, E3 Güç kablosu, Sabit, Flanş 100-130, Frensiz, Düz Military Konn, 5m	75 \$
%DACS3-CABRA105C	B3, E3 Fren kablosu, Sabit, Flanş 100-220, Düz Military Konn, 5m	40 \$
%DACS3-CAEFA105C	B3, E3 Enkoder kablosu, Hareketli, Flanş 100-220, Incremental, Düz Military Konn, 5m	65 \$
2kW EtherCAT Frensiz Set	ASD-A3-2043-E + ECM-B3M-K21320RS1 + %DACS3-CAPWA205C + %DACS3-CAEFA105C + ASD-CNSC0026	1.860 \$
2kW EtherCAT Frenli Set	ASD-A3-2043-E + ECM-B3M-K21320SS1 + %DACS3-CAPWA205C + %DACS3-CABRA105C + %DACS3-CAEFA105C + ASD-CNSC0026	2.205 \$
2kW Pulse/CANopen Frensiz Set	ASD-A3-2043-M + ECM-B3M-K21320RS1 + %DACS3-CAPWA205C + %DACS3-CAEFA105C + ACS3-CNADC150	1.785 \$
2kW Pulse/CANopen Frenli Set	ASD-A3-2043-M + ECM-B3M-K21320SS1 + %DACS3-CAPWA205C + %DACS3-CABRA105C + %DACS3-CAEFA105C + ACS3-CNADC150	2.130 \$



AC Servo Motor Ve Sürücü

ASDA-A3

ASDA-A3 400V

Ürün Kodu	Açıklama	Fiyat \$
ASD-A3-3043-E	A3 Servo Sürücü, 3 faz 400VAC, 3kW, EtherCAT	1.295 \$
ASD-A3-3043-M	A3 Servo Sürücü, 3 faz 400VAC, 3kW, Pulse/CANopen	1.225 \$
ASD-CNSC0026	CN1 Konnektörü, A3-E, A3-F	25 \$
ACS3-CNADC150	CN1 Konnektörü, A3-L, A3-M	20 \$
ECM-B3M-L21830RS1	B3 Servo Motor, 3kW, 24-Bit Inc. Enkoder, 1500/3000rpm, Frensiz, 19.1 Nm, 180mm flanş	1.215 \$
ECM-B3M-L21830SS1	B3 Servo Motor, 3kW, 24-Bit Inc. Enkoder, 1500/3000rpm, Frenli, 19.1 Nm, 180mm flanş	1.575 \$
%DACS3-CAPWC305C	B3 Güç kablosu, Sabit, Flanş 180, 2-4.5kW, Frensiz, Düz Military Konn, 5m	90 \$
%DACS3-CABRA105C	B3, E3 Fren kablosu, Sabit, Flanş 100-220, Düz Military Konn, 5m	40 \$
%DACS3-CAEFA105C	B3, E3 Enkoder kablosu, Hareketli, Flanş 100-220, Incremental, Düz Military Konn, 5m	65 \$
3kW EtherCAT Frensiz Set	ASD-A3-3043-E + ECM-B3M-L21830RS1 + %DACS3-CAPWC305C + %DACS3-CAEFA105C + ASD-CNSC0026	2.690 \$
3kW EtherCAT Frenli Set	ASD-A3-3043-E + ECM-B3M-L21830SS1 + %DACS3-CAPWC305C + %DACS3-CABRA105C + %DACS3-CAEFA105C + ASD-CNSC0026	3.090 \$
3kW Pulse/CANopen Frensiz Set	ASD-A3-3043-M + ECM-B3M-L21830RS1 + %DACS3-CAPWC305C + %DACS3-CAEFA105C + ACS3-CNADC150	2.615 \$
3kW Pulse/CANopen Frenli Set	ASD-A3-3043-M + ECM-B3M-L21830SS1 + %DACS3-CAPWC305C + %DACS3-CABRA105C + %DACS3-CAEFA105C + ACS3-CNADC150	3.015 \$
ASD-A3-4543-E	A3 Servo Sürücü, 3 faz 400VAC, 4.5W, EtherCAT	1.355 \$
ASD-A3-4543-M	A3 Servo Sürücü, 3 faz 400VAC, 4.5W, Pulse/CANopen	1.295 \$
ASD-CNSC0026	CN1 Konnektörü, A3-E, A3-F	25 \$
ACS3-CNADC150	CN1 Konnektörü, A3-L, A3-M	20 \$
ECM-B3M-L21845RS1	B3 Servo Motor, 4.5kW, 24-Bit Inc. Enkoder, 1500/4000rpm, Frensiz, 28.65 Nm, 180mm flanş	1.495 \$
ECM-B3M-L21845SS1	B3 Servo Motor, 4.5kW, 24-Bit Inc. Enkoder, 1500/4000rpm, Frenli, 28.65 Nm, 180mm flanş	1.830 \$
%DACS3-CAPWC305C	B3 Güç kablosu, Sabit, Flanş 180, 2-4.5kW, Frensiz, Düz Military Konn, 5m	90 \$
%DACS3-CABRA105C	B3, E3 Fren kablosu, Sabit, Flanş 100-220, Düz Military Konn, 5m	40 \$
%DACS3-CAEFA105C	B3, E3 Enkoder kablosu, Hareketli, Flanş 100-220, Incremental, Düz Military Konn, 5m	65 \$
4.5kW EtherCAT Frensiz Set	ASD-A3-4543-E + ECM-B3M-L21845RS1 + %DACS3-CAPWC305C + %DACS3-CAEFA105C + ASD-CNSC0026	3.030 \$
4.5kW EtherCAT Frenli Set	ASD-A3-4543-E + ECM-B3M-L21845SS1 + %DACS3-CAPWC305C + %DACS3-CABRA105C + %DACS3-CAEFA105C + ASD-CNSC0026	3.405 \$
4.5kW Pulse/CANopen Frensiz Set	ASD-A3-4543-M + ECM-B3M-L21845RS1 + %DACS3-CAPWC305C + %DACS3-CAEFA105C + ACS3-CNADC150	2.965 \$
4.5kW Pulse/CANopen Frenli Set	ASD-A3-4543-M + ECM-B3M-L21845SS1 + %DACS3-CAPWC305C + %DACS3-CABRA105C + %DACS3-CAEFA105C + ACS3-CNADC150	3.340 \$
ASD-A3-5543-E	A3 Servo Sürücü, 3 faz 400VAC, 5.5kW, EtherCAT	1.540 \$
ASD-A3-5543-M	A3 Servo Sürücü, 3 faz 400VAC, 5.5kW, Pulse/CANopen	1.455 \$
ASD-CNSC0026	CN1 Konnektörü, A3-E, A3-F	25 \$
ACS3-CNADC150	CN1 Konnektörü, A3-L, A3-M	20 \$
ECM-B3M-L21855R31	B3 Servo Motor, 5.5kW, 24-Bit Inc. Enkoder, 1500/4000rpm, Frensiz, 35.01 Nm, 180mm flanş	1.905 \$
ECM-B3M-L21855S31	B3 Servo Motor, 5.5kW, 24-Bit Inc. Enkoder, 1500/4000rpm, Frenli, 35.01 Nm, 180mm flanş	2.240 \$
%DACS3-CAPWE605C	B3 Güç kablosu, Sabit, Flanş 180-220, 5.5-15 kW, Frensiz, Düz Military Konn, 5m	180 \$
%DACS3-CABRA105C	B3, E3 Fren kablosu, Sabit, Flanş 100-220, Düz Military Konn, 5m	40 \$
%DACS3-CAEFA105C	B3, E3 Enkoder kablosu, Hareketli, Flanş 100-220, Incremental, Düz Military Konn, 5m	65 \$
5.5kW EtherCAT Frensiz Set	ASD-A3-5543-E + ECM-B3M-L21855R31 + %DACS3-CAPWE605C + %DACS3-CAEFA105C + ASD-CNSC0026	3.715 \$
5.5kW EtherCAT Frenli Set	ASD-A3-5543-E + ECM-B3M-L21855S31 + %DACS3-CAPWE605C + %DACS3-CABRA105C + %DACS3-CAEFA105C + ASD-CNSC0026	4.090 \$
5.5kW Pulse/CANopen Frensiz Set	ASD-A3-5543-M + ECM-B3M-L21855R31 + %DACS3-CAPWE605C + %DACS3-CAEFA105C + ACS3-CNADC150	3.625 \$
5.5kW Pulse/CANopen Frenli Set	ASD-A3-5543-M + ECM-B3M-L21855S31 + %DACS3-CAPWE605C + %DACS3-CABRA105C + %DACS3-CAEFA105C + ACS3-CNADC150	4.000 \$



ASDA-A3 400V

Ürün Kodu	Açıklama	Fiyat \$
ASD-A3-7543-E	A3 Servo Sürücü, 3 faz 400VAC, 7.5kW, EtherCAT	2.650 \$
ASD-A3-7543-M	A3 Servo Sürücü, 3 faz 400VAC, 7.5kW, Pulse/CANopen	2.535 \$
ASD-CN5C0026	CN1 Konnektörü, A3-E, A3-F	25 \$
ACS3-CNADC150	CN1 Konnektörü, A3-L, A3-M	20 \$
ECM-B3M-LA1875R31	B3 Servo Motor, 7.5kW, 24-Bit Abs. Enkoder, 1500/4000rpm, Frensiz, 47.75 Nm, 180mm flanş	2.445 \$
ECM-B3M-LA1875S31	B3 Servo Motor, 7.5kW, 24-Bit Abs. Enkoder, 1500/4000rpm, Frenli, 47.75 Nm, 180mm flanş	2.780 \$
%DACS3-CAPWE605C	B3 Güç kablosu, Sabit, Flanş 180-220, 5.5-15 kW, Frensiz, Düz Military Konn, 5m	180 \$
%DACS3-CABRA105C	B3, E3 Fren kablosu, Sabit, Flanş 100-220, Düz Military Konn, 5m	40 \$
%DACS3-CAEBA105C	B3, E3 Enkoder kablosu, Hareketli, Flanş 100-220, Absolute, Düz Military Konn, 5m	65 \$
7.5kW EtherCAT Frensiz Set	ASD-A3-7543-E + ECM-B3M-LA1875R31 + %DACS3-CAPWE605C + %DACS3-CAEBA105C + ASD-CN5C0026	5.365 \$
7.5kW EtherCAT Frenli Set	ASD-A3-7543-E + ECM-B3M-LA1875S31 + %DACS3-CAPWE605C + %DACS3-CABRA105C + %DACS3-CAEBA105C + ASD-CN5C0026	5.740 \$
7.5kW Pulse/CANopen Frensiz Set	ASD-A3-7543-M + ECM-B3M-LA1875R31 + %DACS3-CAPWE605C + %DACS3-CAEBA105C + ACS3-CNADC150	5.245 \$
7.5kW Pulse/CANopen Frenli Set	ASD-A3-7543-M + ECM-B3M-LA1875S31 + %DACS3-CAPWE605C + %DACS3-CABRA105C + %DACS3-CAEBA105C + ACS3-CNADC150	5.620 \$
ASD-A3-1B43-E	A3 Servo Sürücü, 3 faz 400VAC, 11kW, EtherCAT	3.940 \$
ASD-A3-1B43-M	A3 Servo Sürücü, 3 faz 400VAC, 11kW, Pulse/CANopen	3.845 \$
ASD-CN5C0026	CN1 Konnektörü, A3-E, A3-F	25 \$
ACS3-CNADC150	CN1 Konnektörü, A3-L, A3-M	20 \$
ECM-B3M-LA221BR31	B3 Servo Motor, 11kW, 24-Bit Abs. Enkoder, 1500/4000rpm, Frensiz, 70.03 Nm, 220mm flanş	3.710 \$
ECM-B3M-LA221BS31	B3 Servo Motor, 11kW, 24-Bit Abs. Enkoder, 1500/4000rpm, Frenli, 70.03 Nm, 220mm flanş	4.320 \$
%DACS3-CAPWE605C	B3 Güç kablosu, Sabit, Flanş 180-220, 5.5-15 kW, Frensiz, Düz Military Konn, 5m	180 \$
%DACS3-CABRA105C	B3, E3 Fren kablosu, Sabit, Flanş 100-220, Düz Military Konn, 5m	40 \$
%DACS3-CAEBA105C	B3, E3 Enkoder kablosu, Hareketli, Flanş 100-220, Absolute, Düz Military Konn, 5m	65 \$
11kW EtherCAT Frensiz Set	ASD-A3-1B43-E + ECM-B3M-LA221BR31 + %DACS3-CAPWE605C + %DACS3-CAEBA105C + ASD-CN5C0026	7.920 \$
11kW EtherCAT Frenli Set	ASD-A3-1B43-E + ECM-B3M-LA221BS31 + %DACS3-CAPWE605C + %DACS3-CABRA105C + %DACS3-CAEBA105C + ASD-CN5C0026	8.570 \$
11kW Pulse/CANopen Frensiz Set	ASD-A3-1B43-M + ECM-B3M-LA221BR31 + %DACS3-CAPWE605C + %DACS3-CAEBA105C + ACS3-CNADC150	7.820 \$
11kW Pulse/CANopen Frenli Set	ASD-A3-1B43-M + ECM-B3M-LA221BS31 + %DACS3-CAPWE605C + %DACS3-CABRA105C + %DACS3-CAEBA105C + ACS3-CNADC150	8.470 \$
ASD-A3-1F43-E	A3 Servo Sürücü, 3 faz 400VAC, 15kW, EtherCAT	4.930 \$
ASD-A3-1F43-M	A3 Servo Sürücü, 3 faz 400VAC, 15kW, Pulse/CANopen	4.790 \$
ASD-CN5C0026	CN1 Konnektörü, A3-E, A3-F	25 \$
ACS3-CNADC150	CN1 Konnektörü, A3-L, A3-M	20 \$
ECM-B3M-LA221FRS1	B3 Servo Motor, 15kW, 24-Bit Abs. Enkoder, 1500/4000rpm, Frensiz, 95.49 Nm, 220mm flanş	4.805 \$
ECM-B3M-LA221FSS1	B3 Servo Motor, 15kW, 24-Bit Abs. Enkoder, 1500/4000rpm, Frenli, 95.49 Nm, 220mm flanş	5.415 \$
%DACS3-CAPWE605C	B3 Güç kablosu, Sabit, Flanş 180-220, 5.5-15 kW, Frensiz, Düz Military Konn, 5m	180 \$
%DACS3-CABRA105C	B3, E3 Fren kablosu, Sabit, Flanş 100-220, Düz Military Konn, 5m	40 \$
%DACS3-CAEBA105C	B3, E3 Enkoder kablosu, Hareketli, Flanş 100-220, Absolute, Düz Military Konn, 5m	65 \$
15kW EtherCAT Frensiz Set	ASD-A3-1F43-E + ECM-B3M-LA221FRS1 + %DACS3-CAPWE605C + %DACS3-CAEBA105C + ASD-CN5C0026	10.005 \$
15kW EtherCAT Frenli Set	ASD-A3-1F43-E + ECM-B3M-LA221FSS1 + %DACS3-CAPWE605C + %DACS3-CABRA105C + %DACS3-CAEBA105C + ASD-CN5C0026	10.655 \$
15kW Pulse/CANopen Frensiz Set	ASD-A3-1F43-M + ECM-B3M-LA221FRS1 + %DACS3-CAPWE605C + %DACS3-CAEBA105C + ACS3-CNADC150	9.860 \$
15kW Pulse/CANopen Frenli Set	ASD-A3-1F43-M + ECM-B3M-LA221FSS1 + %DACS3-CAPWE605C + %DACS3-CABRA105C + %DACS3-CAEBA105C + ACS3-CNADC150	10.510 \$



AC Servo Motorlar

ECM

Incremental Enkoderli Motorlar - 220V Serisi

	Ürün Kodu	Açıklama	Fiyat \$
Düşük Ataletli Motorlar	ECM-A3L-C10602RS1	A3 Servo Motor, 200W, 24 Bit Inc. Enkoder, 3000/6000rpm, Frensiz, 0.64 Nm, 60mm flanş, Quick konn.	335 \$
	ECM-A3L-C10602SS1	A3 Servo Motor, 200W, 24 Bit Inc. Enkoder, 3000/6000rpm, Frenli, 0.64 Nm, 60mm flanş, Quick konn.	550 \$
	ECM-A3L-C10604RS1	A3 Servo Motor, 400W, 24 Bit Inc. Enkoder, 3000/6000rpm, Frensiz, 1.27 Nm, 60mm flanş, Quick konn.	345 \$
	ECM-A3L-C10604SS1	A3 Servo Motor, 400W, 24 Bit Inc. Enkoder, 3000/6000rpm, Frenli, 1.27 Nm, 60mm flanş, Quick konn.	560 \$
	ECM-A3L-C10804R71	A3 Servo Motor, 400W, 24 Bit Inc. Enkoder, 3000/6000rpm, Frensiz, 1.27 Nm, 80mm flanş, Özel Şaft, Quick konn.	370 \$
	ECM-A3L-C10804S71	A3 Servo Motor, 400W, 24 Bit Inc. Enkoder, 3000/6000rpm, Frenli, 1.27 Nm, 80mm flanş, Özel Şaft, Quick konn.	585 \$
	ECM-A3L-C10807RS1	A3 Servo Motor, 750W, 24 Bit Inc. Enkoder, 3000/6000rpm, Frensiz, 2.39 Nm, 80mm flanş, Quick konn.	375 \$
	ECM-A3L-C10807SS1	A3 Servo Motor, 750W, 24 Bit Inc. Enkoder, 3000/6000rpm, Frenli, 2.39 Nm, 80mm flanş, Quick konn.	590 \$
Orta Ataletli Motorlar	ECM-B3M-C20804R71	B3 Servo Motor, 0.4kW, 24 Bit Inc. Enkoder, 3000/6000rpm, Frensiz, 1.27 Nm, 80mm flanş, Özel Şaft, Quick Konn.	305 \$
	ECM-B3M-C20804S71	B3 Servo Motor, 0.4kW, 24 Bit Inc. Enkoder, 3000/6000rpm, Frenli, 1.27 Nm, 80mm flanş, Özel Şaft, Quick Konn.	485 \$
	ECM-B3M-C20810RB1	B3 Servo Motor, 1kW, 24-Bit Inc. Enkoder, 3000/6000rpm, Frensiz, 3.18 Nm, 80mm flanş, Bulkhead Konn.	425 \$
	ECM-B3M-C20810SB1	B3 Servo Motor, 1kW, 24-Bit Inc. Enkoder, 3000/6000rpm, Frenli, 3.18 Nm, 80mm flanş, Bulkhead Konn.	695 \$
	ECM-B3M-C21010RS1	B3 Servo Motor, 1kW, 24 Bit Inc. Enkoder, 3000/6000rpm, Frensiz, 3.18 Nm, 100mm flanş	465 \$
	ECM-B3M-C21010SS1	B3 Servo Motor, 1kW, 24 Bit Inc. Enkoder, 3000/6000rpm, Frenli, 3.18 Nm, 100mm flanş	730 \$
	ECM-B3M-C21015RS1	B3 Servo Motor, 1.5kW, 24 Bit Inc. Enkoder, 3000/6000rpm, Frensiz, 4.77 Nm, 100mm flanş	540 \$
	ECM-B3M-C21015SS1	B3 Servo Motor, 1.5kW, 24 Bit Inc. Enkoder, 3000/6000rpm, Frenli, 4.77 Nm, 100mm flanş	805 \$
Yüksek Ataletli Motorlar	ECM-B3H-C20602RB1	B3 Servo Motor, 200W, 24 Bit Inc. Enkoder, 3000/6700rpm, Frensiz, 0.64 Nm, 60mm flanş, Bulkhead Konn.	295 \$
	ECM-B3H-C20602SB1	B3 Servo Motor, 200W, 24 Bit Inc. Enkoder, 3000/6700rpm, Frenli, 0.64 Nm, 60mm flanş, Bulkhead Konn.	530 \$
	ECM-B3H-C20604RB1	B3 Servo Motor, 400W, 24 Bit Inc. Enkoder, 3000/6700rpm, Frensiz, 1.27 Nm, 60mm flanş, Bulkhead Konn.	295 \$
	ECM-B3H-C20604SB1	B3 Servo Motor, 400W, 24 Bit Inc. Enkoder, 3000/6700rpm, Frenli, 1.27 Nm, 60mm flanş, Bulkhead Konn.	530 \$
	ECM-A3H-C10804R71	A3 Servo Motor, 400W, 24 Bit Inc. Enkoder, 3000/6000rpm, Frensiz, 1.27 Nm, 80mm flanş, Özel Şaft, Quick Konn.	365 \$
	ECM-A3H-C10804S71	A3 Servo Motor, 400W, 24 Bit Inc. Enkoder, 3000/6000rpm, Frenli, 1.27 Nm, 80mm flanş, Özel Şaft, Quick Konn.	575 \$
	ECM-B3H-C20807RB1	B3 Servo Motor, 200W, 24 Bit Inc. Enkoder, 3000/6700rpm, Frensiz, 2.4 Nm, 60mm flanş, Bulkhead Konn.	325 \$
	ECM-B3H-C20807SB1	B3 Servo Motor, 200W, 24 Bit Inc. Enkoder, 3000/6700rpm, Frenli, 2.4 Nm, 60mm flanş, Bulkhead Konn.	560 \$
	ECM-B3H-F21308RS1	B3 Servo Motor, 0.85kW, 24 Bit Inc. Enkoder, 1500/4000rpm, Frensiz, 5.39 Nm, 130mm flanş	480 \$
	ECM-B3H-F21308SS1	B3 Servo Motor, 0.85kW, 24 Bit Inc. Enkoder, 1500/4000rpm, Frenli, 5.39 Nm, 130mm flanş	780 \$
	ECM-B3H-F21313RS1	B3 Servo Motor, 1.3kW, 24 Bit Inc. Enkoder, 1500/4000rpm, Frensiz, 8.34 Nm, 130mm flanş	640 \$
	ECM-B3H-F21313SS1	B3 Servo Motor, 1.3kW, 24 Bit Inc. Enkoder, 1500/4000rpm, Frenli, 8.34 Nm, 130mm flanş	915 \$

Incremental Enkoderli Motorlar - 400V Serisi

	Ürün Kodu	Açıklama	Fiyat \$
Orta Ataletli Motorlar	ECM-B3M-J21010RS1	B3 Servo Motor, 1kW, 24 Bit Inc. Enkoder, 3000/6000rpm, Frensiz, 3.18 Nm, 100mm flanş	555 \$
	ECM-B3M-J21010SS1	B3 Servo Motor, 1kW, 24 Bit Inc. Enkoder, 3000/6000rpm, Frenli, 3.18 Nm, 100mm flanş	825 \$
	ECM-B3M-J21015RS1	B3 Servo Motor, 1.5kW, 24 Bit Inc. Enkoder, 3000/6000rpm, Frensiz, 4.77 Nm, 100mm flanş	615 \$
	ECM-B3M-J21015SS1	B3 Servo Motor, 1.5kW, 24 Bit Inc. Enkoder, 3000/6000rpm, Frenli, 4.77 Nm, 100mm flanş	885 \$
	ECM-B3M-J21020RS1	B3 Servo Motor, 2kW, 24 Bit Inc. Enkoder, 3000/6000rpm, Frensiz, 6.37 Nm, 100mm flanş	670 \$
	ECM-B3M-J21020SS1	B3 Servo Motor, 2kW, 24 Bit Inc. Enkoder, 3000/6000rpm, Frenli, 6.37 Nm, 100mm flanş	940 \$
	ECM-B3M-K21820RS1	B3 Servo Motor, 2kW, 24 Bit Inc. Enkoder, 2000/3000rpm, Frensiz, 9.55 Nm, 180mm flanş	805 \$
	ECM-B3M-K21820SS1	B3 Servo Motor, 2kW, 24 Bit Inc. Enkoder, 2000/3000rpm, Frenli, 9.55 Nm, 180mm flanş	1.110 \$
Yüksek Ataletli Motorlar	ECM-B3H-L21308RS1	B3 Servo Motor, 0.85kW, 24 Bit Inc. Enkoder, 1500/4000rpm, Frensiz, 5.39 Nm, 130mm flanş	500 \$
	ECM-B3H-L21308SS1	B3 Servo Motor, 0.85kW, 24 Bit Inc. Enkoder, 1500/4000rpm, Frenli, 5.39 Nm, 130mm flanş	750 \$
	ECM-B3H-L21313RS1	B3 Servo Motor, 1.3kW, 24 Bit Inc. Enkoder, 1500/4000rpm, Frensiz, 8.34 Nm, 130mm flanş	650 \$
	ECM-B3H-L21313SS1	B3 Servo Motor, 1.3kW, 24 Bit Inc. Enkoder, 1500/4000rpm, Frenli, 8.34 Nm, 130mm flanş	925 \$
	ECM-B3H-L21318RS1	B3 Servo Motor, 1.8kW, 24 Bit Inc. Enkoder, 1500/4000rpm, Frensiz, 11.5 Nm, 130mm flanş	880 \$
	ECM-B3H-L21318SS1	B3 Servo Motor, 1.8kW, 24 Bit Inc. Enkoder, 1500/4000rpm, Frenli, 11.5 Nm, 130mm flanş	1.150 \$

AC Servo Motorlar

ECM

Absolute Enkoderli Motorlar - 220V Serisi

	Ürün Kodu	Açıklama	Fiyat \$
Düşük Ataletli Motorlar	ECM-E3L-CA0401RBE	E3 Servo Motor, 100W, 22-Bit (Multi turn: 16-Bit), 3000/6000rpm, Frensiz, 0.32 Nm, 40mm flanş, Bulkhead Konn.	335 \$
	ECM-E3L-CA0401SBE	E3 Servo Motor, 100W, 22-Bit (Multi turn: 16-Bit), 3000/6000rpm, Frenli, 0.32 Nm, 40mm flanş, Bulkhead Konn.	570 \$
	ECM-B3L-CA0401RB1	B3 Servo Motor, 100W, 24-Bit (Multi turn: 16-Bit), 3000/6000rpm, Frensiz, 0.32 Nm, 40mm flanş, Bulkhead Konn.	390 \$
	ECM-B3L-CA0401SB1	B3 Servo Motor, 100W, 24-Bit (Multi turn: 16-Bit), 3000/6000rpm, Frenli, 0.32 Nm, 40mm flanş, Bulkhead Konn.	675 \$
	ECM-A3L-CY0602RS1	A3 Servo Motor, 200W, 24-Bit (Multi turn: 16-Bit), 3000/6000rpm, Frensiz, 0.64 Nm, 60mm flanş, Quick konn.	485 \$
	ECM-A3L-CY0602SS1	A3 Servo Motor, 200W, 24-Bit (Multi turn: 16-Bit), 3000/6000rpm, Frenli, 0.64 Nm, 60mm flanş, Quick konn.	710 \$
	ECM-A3L-CY0604RS1	A3 Servo Motor, 400W, 24-Bit (Multi turn: 16-Bit), 3000/6000rpm, Frensiz, 1.27 Nm, 60mm flanş, Quick konn.	485 \$
	ECM-A3L-CY0604SS1	A3 Servo Motor, 400W, 24-Bit (Multi turn: 16-Bit), 3000/6000rpm, Frenli, 1.27 Nm, 60mm flanş, Quick konn.	710 \$
	ECM-A3L-CY0804R71	A3 Servo Motor, 400W, 24-Bit (Multi turn: 16-Bit), 3000/6000rpm, Frensiz, 1.27 Nm, 80mm flanş, Quick konn.	545 \$
	ECM-A3L-CY0804S71	A3 Servo Motor, 400W, 24-Bit (Multi turn: 16-Bit), 3000/6000rpm, Frenli, 1.27 Nm, 80mm flanş, Quick konn.	775 \$
	ECM-A3L-CY0807RS1	A3 Servo Motor, 750W, 24-Bit (Multi turn: 16-Bit), 3000/6000rpm, Frensiz, 2.39 Nm, 80mm flanş, Quick konn.	535 \$
	ECM-A3L-CY0807SS1	A3 Servo Motor, 750W, 24-Bit (Multi turn: 16-Bit), 3000/6000rpm, Frenli, 2.39 Nm, 80mm flanş, Quick konn.	770 \$
Orta Ataletli Motorlar	ECM-E3M-CA0602RBE	E3 Servo Motor, 200W, 22-Bit (Multi turn: 16-Bit), 3000/6000rpm, Frensiz, 0.64 Nm, 60mm flanş, Bulkhead Konn.	335 \$
	ECM-E3M-CA0602SBE	E3 Servo Motor, 200W, 22-Bit (Multi turn: 16-Bit), 3000/6000rpm, Frenli, 0.64 Nm, 60mm flanş, Bulkhead Konn.	570 \$
	ECM-E3M-CA0604RBE	E3 Servo Motor, 400W, 22-Bit (Multi turn: 16-Bit), 3000/6000rpm, Frensiz, 1.27 Nm, 60mm flanş, Bulkhead Konn.	335 \$
	ECM-E3M-CA0604SBE	E3 Servo Motor, 400W, 22-Bit (Multi turn: 16-Bit), 3000/6000rpm, Frenli, 1.27 Nm, 60mm flanş, Bulkhead Konn.	575 \$
	ECM-E3M-CA0807RBE	E3 Servo Motor, 750W, 22-Bit (Multi turn: 16-Bit), 3000/6000rpm, Frensiz, 2.4 Nm, 80mm flanş, Bulkhead Konn.	360 \$
	ECM-E3M-CA0807SBE	E3 Servo Motor, 750W, 22-Bit (Multi turn: 16-Bit), 3000/6000rpm, Frenli, 2.4 Nm, 80mm flanş, Bulkhead Konn.	600 \$
	ECM-E3M-EA1310RSE	E3 Servo Motor, 1kW, 22-Bit (Multi turn: 16-Bit), 2000/3000rpm, Frensiz, 4.77 Nm, 130mm flanş	600 \$
	ECM-E3M-EA1310SSE	E3 Servo Motor, 1kW, 22-Bit (Multi turn: 16-Bit), 2000/3000rpm, Frenli, 4.77 Nm, 130mm flanş	915 \$
	ECM-E3M-EA1315RSE	E3 Servo Motor, 1.5kW, 22-Bit (Multi turn: 16-Bit), 2000/3000rpm, Frensiz, 7.16 Nm, 130mm flanş	695 \$
	ECM-E3M-EA1315SSE	E3 Servo Motor, 1.5kW, 22-Bit (Multi turn: 16-Bit), 2000/3000rpm, Frenli, 7.16 Nm, 130mm flanş	1.055 \$
	ECM-B3M-CA0602RB1	B3 Servo Motor, 200W, 24-Bit (Multi turn: 16-Bit), 3000/6000rpm, Frensiz, 0.64 Nm, 60mm flanş, Bulkhead Konn.	390 \$
	ECM-B3M-CA0602SB1	B3 Servo Motor, 200W, 24-Bit (Multi turn: 16-Bit), 3000/6000rpm, Frenli, 0.64 Nm, 60mm flanş, Bulkhead Konn.	675 \$
	ECM-B3M-CA0604RB1	B3 Servo Motor, 400W, 24-Bit (Multi turn: 16-Bit), 3000/6000rpm, Frensiz, 1.27 Nm, 60mm flanş, Bulkhead Konn.	390 \$
	ECM-B3M-CA0604SB1	B3 Servo Motor, 400W, 24-Bit (Multi turn: 16-Bit), 3000/6000rpm, Frenli, 1.27 Nm, 60mm flanş, Bulkhead Konn.	680 \$
	ECM-B3M-CA0804R71	B3 Servo Motor, 0.4kW, 24-Bit (Multi turn: 16-Bit), 3000/6000rpm, Frensiz, 1.27 Nm, 80mm flanş, Özel Şaft, Quick Konn.	430 \$
	ECM-B3M-CA0804S71	B3 Servo Motor, 0.4kW, 24-Bit (Multi turn: 16-Bit), 3000/6000rpm, Frenli, 1.27 Nm, 80mm flanş, Özel Şaft, Quick Konn.	655 \$
	ECM-B3M-CA0807RB1	B3 Servo Motor, 750W, 24-Bit (Multi turn: 16-Bit), 3000/6000rpm, Frensiz, 2.4 Nm, 80mm flanş, Bulkhead Konn.	425 \$
	ECM-B3M-CA0807SB1	B3 Servo Motor, 750W, 24-Bit (Multi turn: 16-Bit), 3000/6000rpm, Frenli, 2.4 Nm, 80mm flanş, Bulkhead Konn.	715 \$
	ECM-B3M-CA0810RB1	B3 Servo Motor, 1kW, 24-Bit (Multi turn: 16-Bit), 3000/6000rpm, Frensiz, 3.18 Nm, 80mm flanş, Bulkhead Konn.	590 \$
	ECM-B3M-CA0810SB1	B3 Servo Motor, 1kW, 24-Bit (Multi turn: 16-Bit), 3000/6000rpm, Frenli, 3.18 Nm, 80mm flanş, Bulkhead Konn.	925 \$
	ECM-B3M-CA1010RS1	B3 Servo Motor, 1kW, 24-Bit (Multi turn: 16-Bit), 3000/6000rpm, Frensiz, 3.18 Nm, 100mm flanş	605 \$
	ECM-B3M-CA1010SS1	B3 Servo Motor, 1kW, 24-Bit (Multi turn: 16-Bit), 3000/6000rpm, Frenli, 3.18 Nm, 100mm flanş	910 \$
	ECM-B3M-EA1310RS1	B3 Servo Motor, 1kW, 24-Bit (Multi turn: 16-Bit), 2000/3000rpm, Frensiz, 4.47 Nm, 130mm flanş	640 \$
	ECM-B3M-EA1310SS1	B3 Servo Motor, 1kW, 24-Bit (Multi turn: 16-Bit), 2000/3000rpm, Frenli, 4.47 Nm, 130mm flanş	1.050 \$
	ECM-B3M-CA1015RS1	B3 Servo Motor, 1.5kW, 24-Bit (Multi turn: 16-Bit), 3000/6000rpm, Frensiz, 4.77 Nm, 100mm flanş	695 \$
	ECM-B3M-CA1015SS1	B3 Servo Motor, 1.5kW, 24-Bit (Multi turn: 16-Bit), 3000/6000rpm, Frenli, 4.77 Nm, 100mm flanş	1.005 \$
	ECM-B3M-EA1315RS1	B3 Servo Motor, 1.5kW, 24-Bit (Multi turn: 16-Bit), 2000/3000rpm, Frensiz, 7.16 Nm, 130mm flanş	800 \$
	ECM-B3M-EA1315SS1	B3 Servo Motor, 1.5kW, 24-Bit (Multi turn: 16-Bit), 2000/3000rpm, Frenli, 7.16 Nm, 130mm flanş	1.205 \$

Absolute enkoderli servo motorlar:

- ASD-MDBT0100 batarya kutusu ile kullanılmalıdır. (Sayfa 96'ya bakınız)
- %DACS3-AFERSA05C veya %DACS3-CAEBA105C enkoder kabloları ile kullanılmalıdır.

AC Servo Motorlar

ECM

Absolute Encoderli Motorlar - 220V Serisi

Ürün Kodu	Açıklama	Fiyat \$
ECM-B3H-CA0602RB1	B3 Servo Motor, 200W, 24-Bit (Multi turn: 16-Bit), 3000/6700rpm, Frensiz, 0.64 Nm, 60mm flanş, Bulkhead Konn.	425 \$
ECM-B3H-CA0602SB1	B3 Servo Motor, 200W, 24-Bit (Multi turn: 16-Bit), 3000/6700rpm, Frenli, 0.64 Nm, 60mm flanş, Bulkhead Konn.	730 \$
ECM-B3H-CA0604RB1	B3 Servo Motor, 400W, 24-Bit (Multi turn: 16-Bit), 3000/6700rpm, Frensiz, 1.27 Nm, 60mm flanş, Bulkhead Konn.	425 \$
ECM-B3H-CA0604SB1	B3 Servo Motor, 400W, 24-Bit (Multi turn: 16-Bit), 3000/6700rpm, Frenli, 1.27 Nm, 60mm flanş, Bulkhead Konn.	735 \$
ECM-A3H-CY0804R71	A3 Servo Motor, 400W, 24-Bit (Multi turn: 16-Bit), 3000/6000rpm, Frensiz, 1.27 Nm, 80mm flanş, Özel Şaft, Quick Konn.	545 \$
ECM-A3H-CY0804S71	A3 Servo Motor, 400W, 24-Bit (Multi turn: 16-Bit), 3000/6000rpm, Frenli, 1.27 Nm, 80mm flanş, Özel Şaft, Quick Konn.	775 \$
ECM-B3H-CA0807RB1	B3 Servo Motor, 200W, 24-Bit (Multi turn: 16-Bit), 3000/6700rpm, Frensiz, 2.4 Nm, 60mm flanş, Bulkhead Konn.	460 \$
ECM-B3H-CA0807SB1	B3 Servo Motor, 200W, 24-Bit (Multi turn: 16-Bit), 3000/6700rpm, Frenli, 2.4 Nm, 60mm flanş, Bulkhead Konn.	770 \$
ECM-B3H-FA1308RS1	B3 Servo Motor, 0.85kW, 24-Bit (Multi turn: 16-Bit), 1500/4000rpm, Frensiz, 5.39 Nm, 130mm flanş	665 \$
ECM-B3H-FA1308SS1	B3 Servo Motor, 0.85kW, 24-Bit (Multi turn: 16-Bit), 1500/4000rpm, Frenli, 5.39 Nm, 130mm flanş	1.015 \$
ECM-B3H-FA1313RS1	B3 Servo Motor, 1.3kW, 24-Bit (Multi turn: 16-Bit), 1500/4000rpm, Frensiz, 8.34 Nm, 130mm flanş	845 \$
ECM-B3H-FA1313SS1	B3 Servo Motor, 1.3kW, 24-Bit (Multi turn: 16-Bit), 1500/4000rpm, Frenli, 8.34 Nm, 130mm flanş	1.175 \$

Absolute Encoderli Motorlar - 400V Serisi

Ürün Kodu	Açıklama	Fiyat \$
ECM-B3M-JA0604RB1	B3 Servo Motor, 400W, 24-Bit (Multi-turn: 16-Bit), 3000/6000rpm, Frensiz, 1.27 Nm, 60mm flanş, Bulkhead Konn.	450 \$
ECM-B3M-JA0604SB1	B3 Servo Motor, 400W, 24-Bit (Multi-turn: 16-Bit), 3000/6000rpm, Frenli, 1.27 Nm, 60mm flanş, Bulkhead Konn.	725 \$
ECM-B3M-JA0807RB1	B3 Servo Motor, 750W, 24-Bit (Multi-turn: 16-Bit), 3000/6000rpm, Frensiz, 2.4 Nm, 80mm flanş, Bulkhead Konn.	515 \$
ECM-B3M-JA0807SB1	B3 Servo Motor, 750W, 24-Bit (Multi-turn: 16-Bit), 3000/6000rpm, Frenli, 2.4 Nm, 80mm flanş, Bulkhead Konn.	795 \$
ECM-B3M-JA1010RS1	B3 Servo Motor, 1kW, 24-Bit (Multi-turn: 16-Bit), 3000/6000rpm, Frensiz, 3.18 Nm, 100mm flanş	780 \$
ECM-B3M-JA1010SS1	B3 Servo Motor, 1kW, 24-Bit (Multi-turn: 16-Bit), 3000/6000rpm, Frenli, 3.18 Nm, 100mm flanş	1.125 \$
ECM-B3M-KA1310RS1	B3 Servo Motor, 1kW, 24-Bit (Multi-turn: 16-Bit), 2000/3000rpm, Frensiz, 4.77 Nm, 130mm flanş	770 \$
ECM-B3M-KA1310SS1	B3 Servo Motor, 1kW, 24-Bit (Multi-turn: 16-Bit), 2000/3000rpm, Frenli, 4.77 Nm, 130mm flanş	1.155 \$
ECM-B3M-JA1015RS1	B3 Servo Motor, 1.5kW, 24-Bit (Multi-turn: 16-Bit), 3000/6000rpm, Frensiz, 4.77 Nm, 100mm flanş	855 \$
ECM-B3M-JA1015SS1	B3 Servo Motor, 1.5kW, 24-Bit (Multi-turn: 16-Bit), 3000/6000rpm, Frenli, 4.77 Nm, 100mm flanş	1.200 \$
ECM-B3M-KA1315RS1	B3 Servo Motor, 1.5kW, 24-Bit (Multi-turn: 16-Bit), 2000/3000rpm, Frensiz, 7.16 Nm, 130mm flanş	880 \$
ECM-B3M-KA1315SS1	B3 Servo Motor, 1.5kW, 24-Bit (Multi-turn: 16-Bit), 2000/3000rpm, Frenli, 7.16 Nm, 130mm flanş	1.280 \$
ECM-B3M-JA1020RS1	B3 Servo Motor, 2kW, 24-Bit (Multi-turn: 16-Bit), 3000/6000rpm, Frensiz, 6.37 Nm, 100mm flanş	925 \$
ECM-B3M-JA1020SS1	B3 Servo Motor, 2kW, 24-Bit (Multi-turn: 16-Bit), 3000/6000rpm, Frenli, 6.37 Nm, 100mm flanş	1.275 \$
ECM-B3M-KA1320RS1	B3 Servo Motor, 2kW, 24-Bit (Multi-turn: 16-Bit), 2000/3000rpm, Frensiz, 9.55 Nm, 130mm flanş	695 \$
ECM-B3M-KA1320SS1	B3 Servo Motor, 2kW, 24-Bit (Multi-turn: 16-Bit), 2000/3000rpm, Frenli, 9.55 Nm, 130mm flanş	995 \$
ECM-B3M-KA1820RS1	B3 Servo Motor, 2kW, 24-Bit (Multi-turn: 16-Bit), 2000/3000rpm, Frensiz, 9.55 Nm, 180mm flanş	1.140 \$
ECM-B3M-KA1820SS1	B3 Servo Motor, 2kW, 24-Bit (Multi-turn: 16-Bit), 2000/3000rpm, Frenli, 9.55 Nm, 180mm flanş	1.540 \$
ECM-B3M-LA1830RS1	B3 Servo Motor, 3kW, 24-Bit (Multi-turn: 16-Bit), 1500/3000rpm, Frensiz, 19.1 Nm, 180mm flanş	1.300 \$
ECM-B3M-LA1830SS1	B3 Servo Motor, 3kW, 24-Bit (Multi-turn: 16-Bit), 1500/3000rpm, Frenli, 19.1 Nm, 180mm flanş	1.630 \$
ECM-B3M-LA1845RS1	B3 Servo Motor, 4.5kW, 24-Bit (Multi-turn: 16-Bit), 1500/4000rpm, Frensiz, 28.65 Nm, 180mm flanş	1.575 \$
ECM-B3M-LA1845SS1	B3 Servo Motor, 4.5kW, 24-Bit (Multi-turn: 16-Bit), 1500/4000rpm, Frenli, 28.65 Nm, 180mm flanş	1.915 \$
ECM-B3M-LA1855R31	B3 Servo Motor, 5.5kW, 24-Bit (Multi-turn: 16-Bit), 1500/4000rpm, Frensiz, 35.01 Nm, 180mm flanş	1.985 \$
ECM-B3M-LA1855S31	B3 Servo Motor, 5.5kW, 24-Bit (Multi-turn: 16-Bit), 1500/4000rpm, Frenli, 35.01 Nm, 180mm flanş	2.325 \$
ECM-B3H-LA1308RS1	B3 Servo Motor, 0.85kW, 24-Bit (Multi-turn: 16-Bit), 1500/4000rpm, Frensiz, 5.39 Nm, 130mm flanş	605 \$
ECM-B3H-LA1308SS1	B3 Servo Motor, 0.85kW, 24-Bit (Multi-turn: 16-Bit), 1500/4000rpm, Frenli, 5.39 Nm, 130mm flanş	865 \$
ECM-B3H-LA1313RS1	B3 Servo Motor, 1.3kW, 24-Bit (Multi-turn: 16-Bit), 1500/4000rpm, Frensiz, 8.34 Nm, 130mm flanş	735 \$
ECM-B3H-LA1313SS1	B3 Servo Motor, 1.3kW, 24-Bit (Multi-turn: 16-Bit), 1500/4000rpm, Frenli, 8.34 Nm, 130mm flanş	1.010 \$
ECM-B3H-LA1318RS1	B3 Servo Motor, 1.8kW, 24-Bit (Multi-turn: 16-Bit), 1500/4000rpm, Frensiz, 11.5 Nm, 130mm flanş	960 \$
ECM-B3H-LA1318SS1	B3 Servo Motor, 1.8kW, 24-Bit (Multi-turn: 16-Bit), 1500/4000rpm, Frenli, 11.5 Nm, 130mm flanş	1.240 \$

DMCNET Servo Motor Sürücüleri

ASDA-B3-F / ASDA-A2-F

DMCNET (Delta Motion Control Network) gerçek zamanlı endüstriyel haberleşme sistemi, çok eksenli hareket kontrol uygulamalar için uygun bir çözüm sunar. Delta Ar&Ge'sinde geliştirilen DMCNET, CNC çözümlerinden PC tabanlı endüstriyel uygulamalara kadar hız ve hassasiyet gerektiren bütün uygulamalarda çözüm sunan endüstriyel haberleşme protokolüdür.



ASDA-B3-F SERVO MOTOR SÜRÜCÜSÜ

- ECMA-A2, ECMA-B2, ECM-E3, ECM-B3 motorlarla uyumludur.
- 1/3 faz 220V, 3 faz 400V seçenekleri mevcuttur.
- Küçültülmüş sürücü gövdeleriyle pano içerisinde yer kazancı sağlar.
- 99 adet PR fonksiyonu grafiksel olarak programlanabilir.
- Yükseltilmiş bant genişliği ile daha hızlı geri dönüş ve kurulum sağlar.

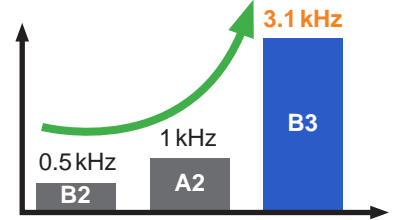

ASDA-B3 DMCNET HABERLEŞMELİ SÜRÜCÜLER

Ürün Kodu	Açıklama	Fiyat \$
ASD-B3-0221-F	200W sürücü, 220VAC 1 faz, DMCNET Haberleşmeli	525 \$
ASD-B3-0421-F	400W sürücü, 220VAC 1 faz, DMCNET Haberleşmeli	535 \$
ASD-B3-0721-F	750W sürücü, 220VAC 1 faz, DMCNET Haberleşmeli	595 \$
ASD-B3-1021-F	1kW sürücü, 220VAC 1 faz, DMCNET Haberleşmeli	620 \$
ASD-B3-1521-F	1.5kW sürücü, 220VAC 1 faz, DMCNET Haberleşmeli	770 \$
ASD-B3-1043-F	1kW sürücü, 400VAC 3 faz, DMCNET Haberleşmeli	685 \$
ASD-B3-1543-F	1.5kW sürücü, 400VAC 3 faz, DMCNET Haberleşmeli	865 \$
ASD-B3-2043-F	2kW sürücü, 400VAC 3 faz, DMCNET Haberleşmeli	1085 \$
ASD-B3-3043-F	3kW sürücü, 400VAC 3 faz, DMCNET Haberleşmeli	1295 \$
ASD-B3-4543-F	4.5kW sürücü, 400VAC 3 faz, DMCNET Haberleşmeli	1385 \$
ASD-B3-5543-F	5.5kW sürücü, 400VAC 3 faz, DMCNET Haberleşmeli	1665 \$
ASD-B3-7543-F	7.5kW sürücü, 400VAC 3 faz, DMCNET Haberleşmeli	2820 \$

ASDA-A2 DMCNET HABERLEŞMELİ SÜRÜCÜLER

Ürün Kodu	Açıklama	Fiyat \$
ASD-A2-0221-F	200W sürücü, 220VAC 1 faz, DMCNET Haberleşmeli	475 \$
ASD-A2-0421-F	400W sürücü, 220VAC 1 faz, DMCNET Haberleşmeli	485 \$
ASD-A2-0721-F	750W sürücü, 220VAC 1 faz, DMCNET Haberleşmeli	540 \$
ASD-A2-1021-F	1kW sürücü, 220VAC 1 faz, DMCNET Haberleşmeli	555 \$
ASD-A2-1521-F	1.5kW sürücü, 220VAC 1 faz, DMCNET Haberleşmeli	705 \$
ASD-A2-2043-F	2kW sürücü, 380VAC 3 faz, DMCNET Haberleşmeli	1.030 \$
ASD-A2-3043-F	3kW sürücü, 380VAC 3 faz, DMCNET Haberleşmeli	1.220 \$
ASD-A2-4543-F	4.5kW sürücü, 380VAC 3 faz, DMCNET Haberleşmeli	1.285 \$
ASD-A2-5543-F	5.5kW sürücü, 380VAC 3 faz, DMCNET Haberleşmeli	1.615 \$
ASD-A2-7543-F	7.5kW sürücü, 380VAC 3 faz, DMCNET Haberleşmeli	2.740 \$

NC300



Notlar

1.Ürüne ait katalog, kullanım kılavuzu, çizim, yazılım vb. dokümanlara ulaşmak için [tıklayınız](#) veya QR kodu okutunuz.



Servo Motor Kabloları

ASDA-A3 & ASDA-B3 & ASDA-E3

ASDA-A3 & ASDA-B3 & ASDA-E3 Serisi Sabit Güç - Fren Kabloları

	Ürün Kodu	Açıklama	Fiyat \$
F40-80 Bulkhead Konnektörlü Kablolar	%DACS3-AFPWSR05C	E3 & B3 Güç kablosu, Sabit, Flanş 80 e kadar, Frensiz, Bulkhead Konn, Şaft Yönü, 5m	30 \$
	%DACS3-AFPWSR10C	E3 & B3 Güç kablosu, Sabit, Flanş 80 e kadar, Frensiz, Bulkhead Konn, Şaft Yönü, 10m	40 \$
	%DACS3-AFPWSR15C	E3 & B3 Güç kablosu, Sabit, Flanş 80 e kadar, Frensiz, Bulkhead Konn, Şaft Yönü,15m	55 \$
	%DACS3-AFPWSR20C	E3 & B3 Güç kablosu, Sabit, Flanş 80 e kadar, Frensiz, Bulkhead Konn, Şaft Yönü, 20m	70 \$
	%DACS3-AFPWSS05C	E3 & B3 Güç kablosu, Sabit, Flanş 80 e kadar, Frenli, Bulkhead Konn,Şaft Yönü, 5m	35 \$
	%DACS3-AFPWSS10C	E3 & B3 Güç kablosu, Sabit, Flanş 80 e kadar, Frenli, Bulkhead Konn,Şaft Yönü,10m	50 \$
	%DACS3-AFPWSS15C	E3 & B3 Güç kablosu, Sabit, Flanş 80 e kadar, Frenli, Bulkhead Konn,Şaft Yönü,15m	70 \$
	%DACS3-AFPWSS20C	E3 & B3 Güç kablosu, Sabit, Flanş 80 e kadar, Frenli, Bulkhead Konn,Şaft Yönü, 20m	80 \$
	%DACS3-ABPWSR05C	E3 & B3 Güç kablosu, Sabit, Flanş 80 e kadar, Frensiz, Bulkhead Konn, Enkoder Yönü, 5m	30 \$
	%DACS3-ABPWSR10C	E3 & B3 Güç kablosu, Sabit, Flanş 80 e kadar, Frensiz, Bulkhead Konn, Enkoder Yönü, 10m	40 \$
	%DACS3-ABPWSR15C	E3 & B3 Güç kablosu, Sabit, Flanş 80 e kadar, Frensiz, Bulkhead Konn, Enkoder Yönü,15m	55 \$
	%DACS3-ABPWSR20C	E3 & B3 Güç kablosu, Sabit, Flanş 80 e kadar, Frensiz, Bulkhead Konn, Enkoder Yönü, 20m	70 \$
	%DACS3-ABPWSS05C	E3 & B3 Güç kablosu, Sabit, Flanş 80 e kadar, Frenli, Bulkhead Konn,Enkoder Yönü, 5m	35 \$
	%DACS3-ABPWSS10C	E3 & B3 Güç kablosu, Sabit, Flanş 80 e kadar, Frenli, Bulkhead Konn,Enkoder Yönü,10m	50 \$
	%DACS3-ABPWSS15C	E3 & B3 Güç kablosu, Sabit, Flanş 80 e kadar, Frenli, Bulkhead Konn,Enkoder Yönü,15m	70 \$
	%DACS3-ABPWSS20C	E3 & B3 Güç kablosu, Sabit, Flanş 80 e kadar, Frenli, Bulkhead Konn,Enkoder Yönü, 20m	80 \$
F100 ve üstü Düz Military Konnektörlü Kablolar	%DACS3-CAPWA205C	E3 & B3 Güç kablosu, Sabit, Flanş 100-130, Frensiz, Düz Military Konn, 5m	75 \$
	%DACS3-CAPWA210C	E3 & B3 Güç kablosu, Sabit, Flanş 100-130, Frensiz, Düz Military Konn, 10m	105 \$
	%DACS3-CAPWA215C	E3 & B3 Güç kablosu, Sabit, Flanş 100-130, Frensiz, Düz Military Konn, 15m	140 \$
	%DACS3-CAPWA220C	E3 & B3 Güç kablosu, Sabit, Flanş 100-130, Frensiz, Düz Military Konn, 20m	170 \$
	%DACS3-CAPWC305C	B3 Güç kablosu, Sabit, Flanş 180, 2-4.5kW, Frensiz, Düz Military Konn, 5m	90 \$
	%DACS3-CAPWC310C	B3 Güç kablosu, Sabit, Flanş 180, 2-4.5kW, Frensiz, Düz Military Konn, 10m	140 \$
	%DACS3-CAPWC315C	B3 Güç kablosu, Sabit, Flanş 180, 2-4.5kW, Frensiz, Düz Military Konn, 15m	190 \$
	%DACS3-CAPWC320C	B3 Güç kablosu, Sabit, Flanş 180, 2-4.5kW, Frensiz, Düz Military Konn, 20m	240 \$
	%DACS3-CAPWE605C	B3 Güç kablosu, Sabit, Flanş 180-220, 5.5-15 kW, Frensiz, Düz Military Konn, 5m	180 \$
	%DACS3-CAPWE610C	B3 Güç kablosu, Sabit, Flanş 180-220, 5.5-15 kW, Frensiz, Düz Military Konn, 10m	275 \$
F100 ve üstü 90 Derece Military Konnektörlü Kablolar	%DACS3-CRPWA205C	E3 & B3 Güç kablosu, Sabit, Flanş 100-130, Frensiz, 90 der. Military Konn, 5m	75 \$
	%DACS3-CRPWA210C	E3 & B3 Güç kablosu, Sabit, Flanş 100-130, Frensiz, 90 der. Military Konn, 5m	105 \$
	%DACS3-CRPWA215C	E3 & B3 Güç kablosu, Sabit, Flanş 100-130, Frensiz, 90 der. Military Konn, 5m	140 \$
	%DACS3-CRPWA220C	E3 & B3 Güç kablosu, Sabit, Flanş 100-130, Frensiz, 90 der. Military Konn, 5m	170 \$
	%DACS3-CRPWC305C	B3 Güç kablosu, Sabit, Flanş 180, 2-4.5kW, Frensiz, 90 der. Military Konn, 5m	90 \$
	%DACS3-CRPWC310C	B3 Güç kablosu, Sabit, Flanş 180, 2-4.5kW, Frensiz, 90 der. Military Konn, 10m	140 \$
	%DACS3-CRPWC315C	B3 Güç kablosu, Sabit, Flanş 180, 2-4.5kW, Frensiz, 90 der. Military Konn, 15m	190 \$
	%DACS3-CRPWC320C	B3 Güç kablosu, Sabit, Flanş 180, 2-4.5kW, Frensiz, 90 der. Military Konn, 20m	240 \$
	%DACS3-CRPWE605C	B3 Güç kablosu, Sabit, Flanş 180-220, 5.5-15 kW, Frensiz, 90 der. Military Konn, 5m	180 \$
	%DACS3-CRPWE610C	B3 Güç kablosu, Sabit, Flanş 180-220, 5.5-15 kW, Frensiz, 90 der. Military Konn, 10m	275 \$
Fren Kabloları	%DACS3-CABRA105C	E3 & B3 Fren kablosu, Sabit, Flanş 100-220, Düz Military Konn, 5m	40 \$
	%DACS3-CABRA110C	E3 & B3 Fren kablosu, Sabit, Flanş 100-220, Düz Military Konn, 10m	45 \$
	%DACS3-CABRA115C	E3 & B3 Fren kablosu, Sabit, Flanş 100-220, Düz Military Konn, 15m	55 \$
	%DACS3-CABRA120C	E3 & B3 Fren kablosu, Sabit, Flanş 100-220, Düz Military Konn, 20m	65 \$
	%DACS3-CRBRA105C	E3 & B3 Fren kablosu, Sabit, Flanş 100-220, 90 der. Military Konn, 5m	40 \$
	%DACS3-CRBRA110C	E3 & B3 Fren kablosu, Sabit, Flanş 100-220, 90 der. Military Konn, 10m	45 \$
	%DACS3-CRBRA115C	E3 & B3 Fren kablosu, Sabit, Flanş 100-220, 90 der. Military Konn, 15m	55 \$
	%DACS3-CRBRA120C	E3 & B3 Fren kablosu, Sabit, Flanş 100-220, 90 der. Military Konn, 20m	65 \$

ASDA-A3 & ASDA-B3 & ASDA-E3

ASDA-A3 & ASDA-B3 & ASDA-E3 Serisi Hareketli Güç - Fren Kabloları

	Ürün Kodu	Açıklama	Fiyat \$
F40-80 Bulkhead Konnektörlü Kablolar	%DACS3-AFPRSR05C	E3 & B3 Güç kablosu, Hareketli, Flanş 80 e kadar, Frensiz, Bulkhead Konn, Şaft Yönü, 5m	30 \$
	%DACS3-AFPRSR10C	E3 & B3 Güç kablosu, Hareketli, Flanş 80 e kadar, Frensiz, Bulkhead Konn, Şaft Yönü, 10m	45 \$
	%DACS3-AFPRSR15C	E3 & B3 Güç kablosu, Hareketli, Flanş 80 e kadar, Frensiz, Bulkhead Konn, Şaft Yönü,15m	70 \$
	%DACS3-AFPRSR20C	E3 & B3 Güç kablosu, Hareketli, Flanş 80 e kadar, Frensiz, Bulkhead Konn, Şaft Yönü, 20m	85 \$
	%DACS3-AFPRSS05C	E3 & B3 Güç kablosu, Hareketli, Flanş 80 e kadar, Frenli, Bulkhead Konn,Şaft Yönü, 5m	35 \$
	%DACS3-AFPRSS10C	E3 & B3 Güç kablosu, Hareketli, Flanş 80 e kadar, Frenli, Bulkhead Konn,Şaft Yönü,10m	55 \$
	%DACS3-AFPRSS15C	E3 & B3 Güç kablosu, Hareketli, Flanş 80 e kadar, Frenli, Bulkhead Konn,Şaft Yönü,15m	85 \$
	%DACS3-AFPRSS20C	E3 & B3 Güç kablosu, Hareketli, Flanş 80 e kadar, Frenli, Bulkhead Konn,Şaft Yönü, 20m	105 \$
	%DACS3-ABPRSR05C	E3 & B3 Güç kablosu, Hareketli, Flanş 80 e kadar, Frensiz, Bulkhead Konn, Enkoder Yönü, 5m	30 \$
	%DACS3-ABPRSR10C	E3 & B3 Güç kablosu, Hareketli, Flanş 80 e kadar, Frensiz, Bulkhead Konn, Enkoder Yönü, 10m	45 \$
	%DACS3-ABPRSR15C	E3 & B3 Güç kablosu, Hareketli, Flanş 80 e kadar, Frensiz, Bulkhead Konn, Enkoder Yönü,15m	70 \$
	%DACS3-ABPRSR20C	E3 & B3 Güç kablosu, Hareketli, Flanş 80 e kadar, Frensiz, Bulkhead Konn, Enkoder Yönü, 20m	85 \$
	%DACS3-ABPRSS05C	E3 & B3 Güç kablosu, Hareketli, Flanş 80 e kadar, Frenli, Bulkhead Konn,Enkoder Yönü, 5m	35 \$
	%DACS3-ABPRSS10C	E3 & B3 Güç kablosu, Hareketli, Flanş 80 e kadar, Frenli, Bulkhead Konn,Enkoder Yönü,10m	55 \$
	%DACS3-ABPRSS15C	E3 & B3 Güç kablosu, Hareketli, Flanş 80 e kadar, Frenli, Bulkhead Konn,Enkoder Yönü,15m	85 \$
	%DACS3-ABPRSS20C	E3 & B3 Güç kablosu, Hareketli, Flanş 80 e kadar, Frenli, Bulkhead Konn,Enkoder Yönü, 20m	105 \$
F100 ve üstü Düz Military Konnektörlü Kablolar	%DACS3-CAPFA205C	E3 & B3 Güç kablosu, Hareketli, Flanş 100-130, Frensiz, Düz Military Konn, 5m	105 \$
	%DACS3-CAPFA210C	E3 & B3 Güç kablosu, Hareketli, Flanş 100-130, Frensiz, Düz Military Konn, 10m	160 \$
	%DACS3-CAPFA215C	E3 & B3 Güç kablosu, Hareketli, Flanş 100-130, Frensiz, Düz Military Konn, 15m	220 \$
	%DACS3-CAPFA220C	E3 & B3 Güç kablosu, Hareketli, Flanş 100-130, Frensiz, Düz Military Konn, 20m	275 \$
	%DACS3-CAPFC305C	B3 Güç kablosu, Hareketli, Flanş 180, 2-4.5kW, Frensiz, Düz Military Konn, 5m	125 \$
	%DACS3-CAPFC310C	B3 Güç kablosu, Hareketli, Flanş 180, 2-4.5kW, Frensiz, Düz Military Konn, 10m	195 \$
	%DACS3-CAPFC315C	B3 Güç kablosu, Hareketli, Flanş 180, 2-4.5kW, Frensiz, Düz Military Konn, 15m	290 \$
	%DACS3-CAPFC320C	B3 Güç kablosu, Hareketli, Flanş 180, 2-4.5kW, Frensiz, Düz Military Konn, 20m	340 \$
	%DACS3-CAPFE605C	B3 Güç kablosu, Hareketli, Flanş 180-220, 5.5-15 kW, Frensiz, Düz Military Konn, 5m	290 \$
	%DACS3-CAPFE610C	B3 Güç kablosu, Hareketli, Flanş 180-220, 5.5-15 kW, Frensiz, Düz Military Konn, 10m	515 \$
%DACS3-CAPFE615C	B3 Güç kablosu, Hareketli, Flanş 180-220, 5.5-15 kW, Frensiz, Düz Military Konn, 15m	750 \$	
%DACS3-CAPFE620C	B3 Güç kablosu, Hareketli, Flanş 180-220, 5.5-15 kW, Frensiz, Düz Military Konn, 20m	915 \$	
F100 ve üstü 90 Derece Military Konnektörlü Kablolar	%DACS3-CRPFA205C	E3 & B3 Güç kablosu, Hareketli, Flanş 100-130, Frensiz, 90 der. Military Konn, 5m	105 \$
	%DACS3-CRPFA210C	E3 & B3 Güç kablosu, Hareketli, Flanş 100-130, Frensiz, 90 der. Military Konn, 10m	160 \$
	%DACS3-CRPFA215C	E3 & B3 Güç kablosu, Hareketli, Flanş 100-130, Frensiz, 90 der. Military Konn, 15m	220 \$
	%DACS3-CRPFA220C	E3 & B3 Güç kablosu, Hareketli, Flanş 100-130, Frensiz, 90 der. Military Konn, 20m	275 \$
	%DACS3-CRPF305C	B3 Güç kablosu, Hareketli, Flanş 180, 2-4.5kW, Frensiz, 90 der. Military Konn, 5m	125 \$
	%DACS3-CRPF310C	B3 Güç kablosu, Hareketli, Flanş 180, 2-4.5kW, Frensiz, 90 der. Military Konn, 10m	205 \$
	%DACS3-CRPF315C	B3 Güç kablosu, Hareketli, Flanş 180, 2-4.5kW, Frensiz, 90 der. Military Konn, 15m	290 \$
	%DACS3-CRPF320C	B3 Güç kablosu, Hareketli, Flanş 180, 2-4.5kW, Frensiz, 90 der. Military Konn, 20m	355 \$
	%DACS3-CRPFE605C	B3 Güç kablosu, Hareketli, Flanş 180-220, 5.5-15 kW, Frensiz, 90 der. Military Konn, 5m	340 \$
	%DACS3-CRPFE610C	B3 Güç kablosu, Hareketli, Flanş 180-220, 5.5-15 kW, Frensiz, 90 der. Military Konn, 10m	580 \$
%DACS3-CRPFE615C	B3 Güç kablosu, Hareketli, Flanş 180-220, 5.5-15 kW, Frensiz, 90 der. Military Konn, 15m	820 \$	
%DACS3-CRPFE620C	B3 Güç kablosu, Hareketli, Flanş 180-220, 5.5-15 kW, Frensiz, 90 der. Military Konn, 20m	1.060 \$	
Fren Kabloları	%DACS3-CABFA105C	E3 & B3 Fren kablosu, Hareketli, Flanş 100-220, Düz Military Konn, 5m	45 \$
	%DACS3-CABFA110C	E3 & B3 Fren kablosu, Hareketli, Flanş 100-220, Düz Military Konn, 10m	55 \$
	%DACS3-CABFA115C	E3 & B3 Fren kablosu, Hareketli, Flanş 100-220, Düz Military Konn, 15m	80 \$
	%DACS3-CABFA120C	E3 & B3 Fren kablosu, Hareketli, Flanş 100-220, Düz Military Konn, 20m	95 \$
	%DACS3-CRBA105C	E3 & B3 Fren kablosu, Hareketli, Flanş 100-220, 90 der. Military Konn, 5m	75 \$
	%DACS3-CRBA110C	E3 & B3 Fren kablosu, Hareketli, Flanş 100-220, 90 der. Military Konn, 10m	100 \$
	%DACS3-CRBA115C	E3 & B3 Fren kablosu, Hareketli, Flanş 100-220, 90 der. Military Konn, 15m	130 \$
	%DACS3-CRBA120C	E3 & B3 Fren kablosu, Hareketli, Flanş 100-220, 90 der. Military Konn, 20m	150 \$

Servo Motor Kabloları

ASDA-A3 & ASDA-B3 & ASDA-E3

ASDA-A3 & ASDA-B3 & ASDA-E3 Serisi Hareketli Enkoder Kabloları

	Ürün Kodu	Açıklama	Fiyat \$
F40-80 Bulkhead Konnektörlü Kablolar	%DACS3-AFERSI05C	E3 & B3 Enkoder kablosu, Hareketli, Flanş 80 e kadar, Incremental, Bulkhead Konn, Şaft Yönü, 5m	35 \$
	%DACS3-AFERSI10C	E3 & B3 Enkoder kablosu, Hareketli, Flanş 80 e kadar, Incremental, Bulkhead Konn, Şaft Yönü, 10m	55 \$
	%DACS3-AFERSI15C	E3 & B3 Enkoder kablosu, Hareketli, Flanş 80 e kadar, Incremental, Bulkhead Konn, Şaft Yönü, 15m	85 \$
	%DACS3-AFERSI20C	E3 & B3 Enkoder kablosu, Hareketli, Flanş 80 e kadar, Incremental, Bulkhead Konn, Şaft Yönü, 20m	95 \$
	%DACS3-ABERSI05C	E3 & B3 Enkoder kablosu, Hareketli, Flanş 80 e kadar, Incremental, Bulkhead Konn, Enkoder Yönü, 5m	35 \$
	%DACS3-ABERSI10C	E3 & B3 Enkoder kablosu, Hareketli, Flanş 80 e kadar, Incremental, Bulkhead Konn, Enkoder Yönü, 10m	55 \$
	%DACS3-ABERSI15C	E3 & B3 Enkoder kablosu, Hareketli, Flanş 80 e kadar, Incremental, Bulkhead Konn, Enkoder Yönü, 15m	85 \$
	%DACS3-ABERSI20C	E3 & B3 Enkoder kablosu, Hareketli, Flanş 80 e kadar, Incremental, Bulkhead Konn, Enkoder Yönü, 20m	95 \$
F100 ve üstü Military Konnektörlü Kablolar	%DACS3-CAEFA105C	E3 & B3 Enkoder kablosu, Hareketli, Flanş 100-220, Incremental, Düz Military Konn, 5m	65 \$
	%DACS3-CAEFA110C	E3 & B3 Enkoder kablosu, Hareketli, Flanş 100-220, Incremental, Düz Military Konn, 10m	90 \$
	%DACS3-CAEFA115C	E3 & B3 Enkoder kablosu, Hareketli, Flanş 100-220, Incremental, Düz Military Konn, 15m	120 \$
	%DACS3-CAEFA120C	E3 & B3 Enkoder kablosu, Hareketli, Flanş 100-220, Incremental, Düz Military Konn, 20m	145 \$
	%DACS3-CREFA105C	E3 & B3 Enkoder kablosu, Hareketli, Flanş 100-220, Incremental, 90 der. Military Konn, 5m	65 \$
	%DACS3-CREFA110C	E3 & B3 Enkoder kablosu, Hareketli, Flanş 100-220, Incremental, 90 der. Military Konn, 10m	90 \$
	%DACS3-CREFA115C	E3 & B3 Enkoder kablosu, Hareketli, Flanş 100-220, Incremental, 90 der. Military Konn, 15m	120 \$
	%DACS3-CREFA120C	E3 & B3 Enkoder kablosu, Hareketli, Flanş 100-220, Incremental, 90 der. Military Konn, 20m	145 \$
F40-80 Bulkhead Konnektörlü Kablolar	%DACS3-AFERSA05C	E3 & B3 Enkoder kablosu, Hareketli, Flanş 80 e kadar, Absolute, Bulkhead Konn, Şaft Yönü, 5m	40 \$
	%DACS3-AFERSA10C	E3 & B3 Enkoder kablosu, Hareketli, Flanş 80 e kadar, Absolute, Bulkhead Konn, Şaft Yönü, 10m	55 \$
	%DACS3-AFERSA15C	E3 & B3 Enkoder kablosu, Hareketli, Flanş 80 e kadar, Absolute, Bulkhead Konn, Şaft Yönü, 15m	85 \$
	%DACS3-AFERSA20C	E3 & B3 Enkoder kablosu, Hareketli, Flanş 80 e kadar, Absolute, Bulkhead Konn, Şaft Yönü, 20m	95 \$
	%DACS3-ABERSA05C	E3 & B3 Enkoder kablosu, Hareketli, Flanş 80 e kadar, Absolute, Bulkhead Konn, Enkoder Yönü, 5m	40 \$
	%DACS3-ABERSA10C	E3 & B3 Enkoder kablosu, Hareketli, Flanş 80 e kadar, Absolute, Bulkhead Konn, Enkoder Yönü, 10m	55 \$
	%DACS3-ABERSA15C	E3 & B3 Enkoder kablosu, Hareketli, Flanş 80 e kadar, Absolute, Bulkhead Konn, Enkoder Yönü, 15m	85 \$
	%DACS3-ABERSA20C	E3 & B3 Enkoder kablosu, Hareketli, Flanş 80 e kadar, Absolute, Bulkhead Konn, Enkoder Yönü, 20m	95 \$
F100 ve üstü Military Konnektörlü Kablolar	%DACS3-CAEBA105C	E3 & B3 Enkoder kablosu, Hareketli, Flanş 100-220, Absolute, Düz Military Konn, 5m	65 \$
	%DACS3-CAEBA110C	E3 & B3 Enkoder kablosu, Hareketli, Flanş 100-220, Absolute, Düz Military Konn, 10m	90 \$
	%DACS3-CAEBA115C	E3 & B3 Enkoder kablosu, Hareketli, Flanş 100-220, Absolute, Düz Military Konn, 15m	115 \$
	%DACS3-CAEBA120C	E3 & B3 Enkoder kablosu, Hareketli, Flanş 100-220, Absolute, Düz Military Konn, 20m	140 \$
	%DACS3-CREBA105C	E3 & B3 Enkoder kablosu, Hareketli, Flanş 100-220, Absolute, 90 der. Military Konn, 5m	65 \$
	%DACS3-CREBA110C	E3 & B3 Enkoder kablosu, Hareketli, Flanş 100-220, Absolute, 90 der. Military Konn, 10m	90 \$
	%DACS3-CREBA115C	E3 & B3 Enkoder kablosu, Hareketli, Flanş 100-220, Absolute, 90 der. Military Konn, 15m	115 \$
	%DACS3-CREBA120C	E3 & B3 Enkoder kablosu, Hareketli, Flanş 100-220, Absolute, 90 der. Military Konn, 20m	140 \$

ASDA-B3A-P

ProfiNET Haberleşmeli Servo Sürücü



0.1-7.5 kW güç aralığında 200V ve 400V seçenekleriyle kullanıcılarıyla buluşan ASDA-B3A-P servo sürücü, standard ProfiNET protokollerine uygundur ve ProfiNET kontrolörleriyle sorunsuz bir şekilde entegrasyon sağlar.

- 24-bit absolute enkodere sahip Delta B3 motorları kullanarak, makineniz için yüksek hassasiyetli pozisyon kontrolü sağlar ve makine performansınızın gelişmesine katkıda bulunur.
- 3.1 kHz bant genişliği ve kısa ayarlama süresiyle yüksek verimlilik sağlar.
- RT / IRT haberleşmesini destekler.
- Makineniz için gelişmiş güvenlik sağlayan STO (Safe Torque Off) fonksiyonunu destekler.



AC Servo Motor ve Sürücü Aksesuarları

Ürün Kodu	Açıklama	Fiyat \$
ASDBCND0044	ASDA-B2 Sürücüler için CN1 I-O Bağlantı Konnektörü - 44 pin	15 \$
ACS3-CNTB0400	ASDA-B3-L / E3-L Sürücüler için CN1 I/O Bağlantı Adaptörü	15 \$
ACS3-IFSC4444	ASDA-B3-L / E3-L Sürücüler için CN1 Kolay I/O Bağlantı Konnektörü	40 \$
ACS3-MDTB4400	ASDA-B3-L / E3-L Sürücüler için CN1 Terminal Blok Bağlantı Modülü	80 \$
ACS3-CNTB0500	ASDA-B3-E / B3-M / B3-F Sürücüler İçin CN1 I/O Bağlantı Adaptörü	10 \$
ACS3-IFSC2626	ASDA-B3-E / B3-M / B3-F Sürücüler için CN1 Kolay I/O Bağlantı Konnektörü - 26 Pin	35 \$
ACS3-MDTD2600	ASDA-B3-E / B3-M / B3-F Sürücüler için CN1 Terminal Blok Bağlantı Modülü	85 \$
ACS3-CNADC150	ASDA-A3-L / A3-M Sürücüler İçin CN1 I/O Bağlantı Adaptörü	20 \$
ASD-CNSC0026	ASDA-A3-E / A3-F / A2-F CN1 I/O Bağlantı Adaptörü	25 \$
ACS3-IFSC5020	ASDA-A3-L / A3-M Sürücüler için CN1 Kolay I/O Bağlantı Konnektörü	35 \$
ACS3-IFSC2616	ASDA-A3-E / A3-F Sürücüler için CN1 Kolay I/O Bağlantı Konnektörü	35 \$
ACS3-MDTB5000	ASDA-A3-L / A3-M Sürücüler için CN1 Terminal Blok Bağlantı Modülü	130 \$
ACS3-MDTB2600	ASDA-A3-E / A3-F Sürücüler için CN1 Terminal Blok Bağlantı Modülü	165 \$
ACS3-CNENC200	A3-B3-E3 Sürücü Tarafı Enkoder Konnektörü	5 \$
ACS3-CAPW1000	ASDA-B3-E3 Motor Güç,Geçmeli Konnektör, Frensiz, F80'e Kadar Motorlar için	2 \$
ACS3-CAPW2000	ASDA-B3-E3 Motor Güç,Geçmeli Konnektör, Frenli, F80'e Kadar Motorlar için	3 \$
ACS3-AFPWSS00	ASDA-B3-E3 Motor Güç,IP67 Bulkhead Konnektör, F.siz/F.li, F80'e Kadar Motorlar için, Şaft Yönü	5 \$
ACS3-ABPWSS00	ASDA-B3-E3 Motor Güç,IP67 Bulkhead Konnektör, F.siz/F.li, F80'e Kadar Motorlar için, Enkoder Yönü	5 \$
ACS3-CAPWA000	ASDA-B3-E3 Motor Güç, Military Konnektör, Düz, Frensiz, F100-130 Motorlar için	20 \$
ACS3-CRPWA000	ASDA-B3-E3 Motor Güç, Military Konnektör, 90 der., Frensiz, F100-130 Motorlar için	20 \$
ACS3-CAPWE000	ASDA-B3 Motor Güç, Military Konnektör, Düz, Frensiz, F180-220 Motorlar için	70 \$
ACS3-CRPWE000	ASDA-B3 Motor Güç, Military Konnektör, 90 der., Frensiz, F180-220 Motorlar için	70 \$
ACS3-CABRA000	B3-E3 Motor Fren Konnektörü, F100-220, Military, Düz	15 \$
ACS3-CRBRA000	B3-E3 Motor Fren Konnektörü, F100-220, Military, 90 der.	20 \$
ACS3-AFEASA00	B3 Motor Tarafı Enkoder Konnektörü (F80'e kadar),220V/400V, IP67 Bulkhead Konnektör	5 \$
ACS3-CAEN0000	A3-B3-E3 Motor Tarafı Enkoder Konnektörü, F80'e kadar, Geçmeli	5 \$
ACS3-CAENA000	A3-B3-E3 Motor Tarafı Enkoder Konnektörü, F100-220, Military, Düz	20 \$
ACS3-CRENA000	A3-B3-E3 Motor Tarafı Enkoder Konnektörü, F100-220, Military, 90 der.	20 \$
ASD-MDBT0100	Absolute Enkoderli Motorlar İçin Batarya Kutusu	30 \$

AC Servo Motor ve Sürücü Aksesuarları

Ürün Kodu	Açıklama	Fiyat \$
ASD-CNESC0050	CN1 I-O Bağlantı Konnektörü (ASDA-A2-.-M(F) CANopen/DMCNET Sürücüler için, 50 pin)	20 \$
ASD-CARS0003	RS-232 Haberleşme Kablosu (ASDA-A2 / B2 için)	20 \$
ASD-CNIE0B06	RS-485 Bağlantı Konnektörü (ASDA-A2-B2 için)	15 \$
ACS3-CNADC3RC	RS-485 Bağlantı Konnektörü (ASDA-B3-L için)	10 \$
ASD-CNUS0A08	ASDA-Soft PC Bağlantı Kablosu	40 \$
ASD-IF-DS4444	Kolay I-O Bağlantı Konnektörü (ASDA-B2 Sürücüler için, 44 Pin)	40 \$
ASD-MDDS4444	Terminal Blok Modül (ASDA-B2 Sürücüler için, Kablolu, 44 PİN)	90 \$
ASD-BM-50A	Terminal Blok Modül (ASDA-A2 Sürücüler için, Kablolu, 50 PİN)	105 \$
ASD-IF-SC5020	Kolay I-O Bağlantı Konnektörü (ASDA-A2 Sürücüler için, 20 Pin)	35 \$
ASD-IF-SC2616	Kolay I-O Bağlantı Konnektörü (ASDA-A2-E Sürücüler için, 20 pin)	30 \$
ASD-CNESC2450-2M	CN1 Hazır Bağlantı Kablosu (ASDA-A2 Sürücüler için, 24 Damar, 2 metre)	40 \$
ASDBCND2444-2M	CN1 Hazır Bağlantı Kablosu (ASDA-B2 Sürücüler için, 24 Damar, 2 metre)	35 \$
ASDBCAEN0000	Enkoder Konnektörü (750W'a kadar ASDA-B2 Servo Motorlar için)	15 \$
ASDBCAEN1000	Enkoder Konnektörü (1 kW ve üstü ASDA-B2 Servo Motorlar için)	40 \$
ASD-ABEN0000	Enkoder Konnektörü (750W'a kadar, ASDA-A2 Servo Motorlar için)	25 \$
ASD-CAEN1000	Enkoder Konnektörü (1 kW ve üstü, ASDA-A2 Servo Motorlar için)	50 \$
ASDBCAPW0000	Güç Konnektörü (Frensiz, 750W'a kadar ASDA-A2 / B2 Motorlar için)	4 \$
ASDBCAPW0100	Güç Konnektörü (Frenli, 750W'a kadar ASDA-A2 / B2 Motorlar için)	5 \$
ASD-CAPW1000	Güç Konnektörü (1kW'dan 3 kW'a kadar ASDA-A2 Motorlar için)	35 \$
ASD-CAPW2000	Güç Konnektörü (4.5kW'dan 7.5kW'a kadar ASDA-A2 Motorlar için)	45 \$
ASD-A2EB0005	Absolute Enkoder Kablosu 5metre(0.75 kW'a kadar Servo Motorlar için)	70 \$
ASD-A2EB1005	Absolute Enkoder Kablosu 5metre (1kW ve üstü Servo Motorlar için)	95 \$
ASD-CNFS0808	STO Konnektörü (ASDA-A2-E için)	35 \$
ASD-IF-ENOA20	Delta Enkoder Sinyal Çevirici	100 \$

ASDA-W3

Yeni Nesil Çok Eksenli Servo Sürücü



ASDA-W3 serisi servo sürücüler; modüler tasarım ile panonuzda alan tasarrufu, esnek konfigürasyon seçenekleri ve uygulamalarınızda kurulum kolaylığı sağlar. Yerleşik ortak DC bara yapısına sahip olan ASDA-W3 serisi ile rejeneratif enerji kullanarak makinanızda enerji tasarrufu elde edebilirsiniz.

- Yüksek hassasiyetli uygulamalar için 27-bit yüksek çözünürlüklü absolute enkoder desteği
- Rack tipi montaj yapısıyla kurulum kolaylığı
- Çoklu eksen kontrolü ve modüler tasarımıyla panoda alan tasarrufu
- Çoklu eksen gantry uygulamalarını destekleyen dahili hareket kontrol fonksiyonları
- Gelişmiş otomatik kazanç ayarı ve sistem analizi arayüzü ile daha kolay kurulum
- SIL3 seviyesi STO özelliği ile global güvenlik standartlarında makine tasarımı
- Robotik sistemler, paketleme, ahşap işleme, lojistik gibi çoklu eksen uygulamalara uygun

Ürüne ait katalog, kullanım kılavuzu, çizim, yazılım vb. dokümanlara ulaşmak için [tıklayınız](#) veya QR kodu okutunuz.



Döner Enkoderler

ES

Geniş ürün gamı ile Delta enkoder ailesi birçok makine uygulamalarınız için kullanışlı ve idealdir.

Magnetik ve optik seçenekleri ile asansör kabin ve kapıları, paketleme uygulamaları, dolum makineleri gibi birçok alanda rahatlıkla kullanılabilir.

Incremental Tip Enkoder Genel Özellikleri

Şaft Tipi	: Standart Mil
Dış Çap	: 50 mm
Şaft Çapı	: 6 mm
Çıkış Tipi	: Open Collector, Line Driver
Giriş Voltajı	: 5-12VDC, 7-24VDC
Koruma Sınıfı	: IP40
Çalışma Sıcaklığı	: -10°C / 70°C



Ürün Kodu	Tip	Açıklama	Fiyat \$
ES5-01CN6942	Open Collector	100 pulse, 7-24V DC besleme	80 \$
ES5-02CN6942	Open Collector	200 pulse, 7-24V DC besleme	80 \$
ES5-0CCN6942	Open Collector	360 pulse, 7-24V DC besleme	80 \$
ES5-05CN6942	Open Collector	500 pulse, 7-24V DC besleme	100 \$
ES5-06CN6942	Open Collector	600 pulse, 7-24V DC besleme	100 \$
ES5-11CN6942	Open Collector	1024 pulse, 7-24V DC besleme	100 \$
ES5-01LN6842	Line Driver	100 pulse, 5-12V DC besleme	90 \$
ES5-02LN6842	Line Driver	200 pulse, 5-12V DC besleme	90 \$
ES5-0CLN6842	Line Driver	360 pulse, 5-12V DC besleme	90 \$
ES5-05LN6842	Line Driver	500 pulse, 5-12V DC besleme	110 \$
ES5-06LN6842	Line Driver	600 pulse, 5-12V DC besleme	110 \$
ES5-11LN6842	Line Driver	1024 pulse, 5-12V DC besleme	110 \$

Ürün Kodu	Açıklama	Fiyat \$
DEF-L50MS	ES5 Enkoder Flaşı, Metal gövde, Siyah	5 \$
DKP0606D19L23	Plastik kaplin, Delik Çapları 6mm, Dış Çap 19mm, Boy 23mm	5 \$

Notlar

1. Ürüne ait katalog, kullanım kılavuzu, çizim, yazılım vb. dokümanlara ulaşmak için [tıklayınız](#) veya QR kodu okutunuz.



Planet Redüktörler

PA / PS

Yüksek teknoloji imalat teknikleri kullanılarak üretilen Delta Planet Redüktörler hareket kontrol uygulamalarının vazgeçilmez gereksinimleri olan hassasiyet, verimlilik ve dayanıklılık ihtiyacını en iyi şekilde sağlar. Standart boşluklu PA ve düşük boşluklu PS serisi olarak sunulan planet redüktörler takım tezgâhları, gıda işleme & paketleme, ahşap işleme gibi birçok sektörde kullanılmaktadır.

PA

Yüksek Hassasiyet

- 1 Kademe Redüktör Boşluk Miktarı < 8 arcmin
- 2 Kademe Redüktör Boşluk Miktarı < 12 arcmin

Yüksek Verimlilik

- 1 Kademe Redüktör Verimlilik Oranı %95
- 2 Kademe Redüktör Verimlilik Oranı %92

Düşük Gürültü

Sessiz ve düzgün çalışmayı sağlamak için helis dişliler kullanılır. Koruma sınıfı IP65 conta tasarımı, sızıntı sorunlarını önler. Ömür boyu yağlama gerekmez.



PS

Hassasiyet Sınıfı

- 1 Kademe Redüktör Boşluk Miktarı < 3 arcmin
- 2 Kademe Redüktör Boşluk Miktarı < 4 arcmin

Verimlilik Oranı

- 1 Kademe Redüktör Verimlilik Oranı %97
- 2 Kademe Redüktör Verimlilik Oranı %94

Düşük Gürültü

Helis dişliler sayesinde çalışma anındaki ses seviyesi 65dB altındadır. Koruma sınıfı IP65 conta tasarımı, sızıntı sorunlarını önler. Ömür boyu yağlama gerekmez.

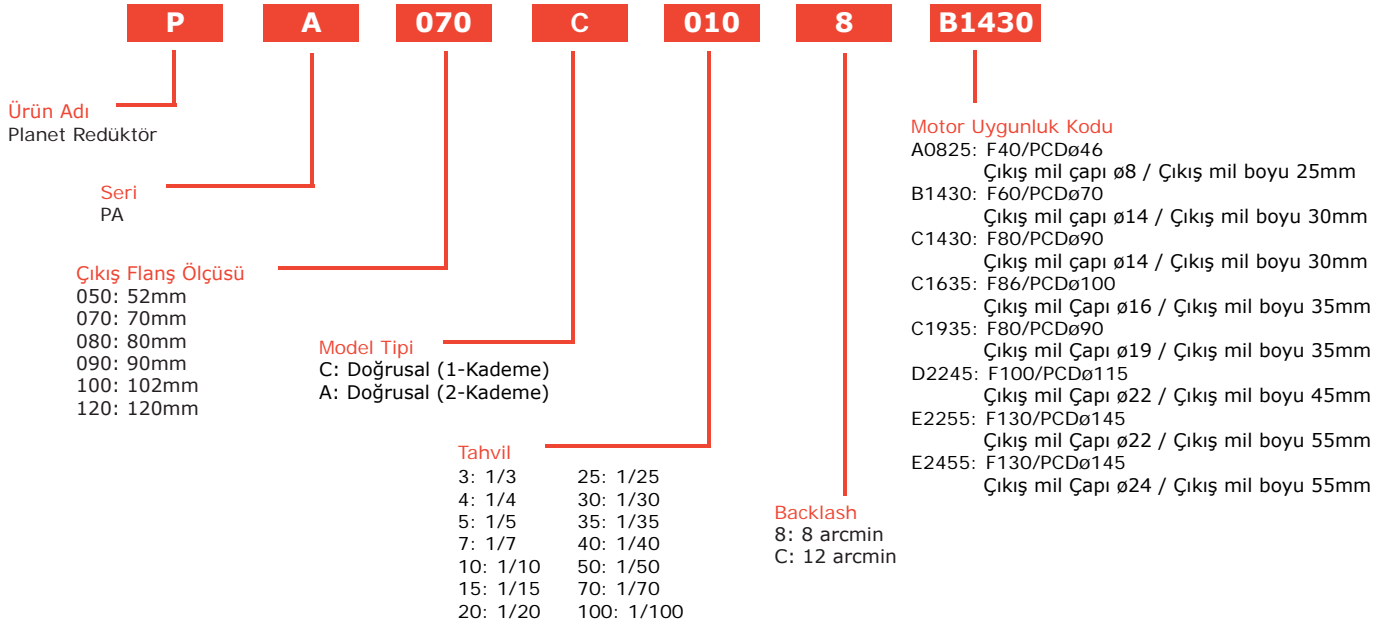

Ürün	Motor Flanş	Uygun Motor Gücü	Çevrim Oranı	Servo Mil Çapı ve Uzunluğu (mm)	Nominal Çıkış Torku(Nm)	Fiyat
PA070-C0058B1430	F60	200W-400W	5	14/30	45	335 \$
PA070-C0108B1430	F60	200W-400W	10	14/30	40	335 \$
PA070-A015CB1430	F60	200W-400W	15	14/30	54	530 \$
PA070-A020CB1430	F60	200W-400W	20	14/30	48	530 \$
PA090-C0058C1935	F80	750W	5	19/35	108	420 \$
PA090-C0108C1935	F80	750W	10	19/35	100	420 \$
PA090-A015CC1935	F80	750W	15	19/35	112	680 \$
PA090-A020CC1935	F80	750W	20	19/35	110	680 \$
PA100-C0058D2245	F100	2kW	5	22/45	160	515 \$
PA100-C0108D2245	F100	2kW	10	22/45	141	515 \$
PA100-A015CD2245	F100	2kW	15	22/45	165	790 \$
PA100-A020CD2245	F100	2kW	20	22/45	146	790 \$
PA100-C0058E2255	F130	1kW, 1.5kW, 2kW	5	22/55	160	515 \$
PA100-C0108E2255	F130	1kW, 1.5kW, 2kW	10	22/55	141	515 \$
PA100-A015CE2255	F130	1kW, 1.5kW, 2kW	15	22/55	165	790 \$
PA100-A020CE2255	F130	1kW, 1.5kW, 2kW	20	22/55	146	790 \$

Ürün	Motor Flanş	Uygun Motor Gücü	Çevrim Oranı	Servo Mil Çapı ve Uzunluğu (mm)	Nominal Çıkış Torku(Nm)	Fiyat
PS062-C0053B1430	F60	200W-400W	5	14/30	48	475 \$
PS062-C0103B1430	F60	200W-400W	10	14/30	43	475 \$
PS062-A0205B1430	F60	200W-400W	20	14/30	51	815 \$
PS090-C0053C1935	F80	750W	5	19/35	160	635 \$
PS090-C0103C1935	F80	750W	10	19/35	141	635 \$
PS090-A0205C1935	F80	750W	20	19/35	146	1035 \$
PS120-C0053E2255	F130	1kW-1.5kW-2kW	5	22/55	333	1030 \$
PS120-C0103E2255	F130	1kW-1.5kW-2kW	10	22/55	294	1030 \$
PS120-A0205E2255	F130	1kW-1.5kW-2kW	20	22/55	300	1610 \$

Notlar

1.Ürüne ait katalog, kullanım kılavuzu, çizim, yazılım vb. dokümanlara ulaşmak için [tıklayınız](#) veya QR kodu okutunuz.



CNC Kontrol Üniteleri

NC200 / NC300

CNC torna ve freze uygulamaları için tasarlanmış Delta CNC ürün ailesi, DMCNET haberleşme altyapısı ve ücretsiz sunulan programlama yazılımıyla ekonomik, esnek ve performanslı çözümler sunar. Delta servo motor ve sürücülerle mükemmel uyumu, kolay kurulum ve devreye alma özellikleriyle öne çıkan NC Serisi, çevresel ekipmanlarıyla birlikte projenizin tüm ihtiyaçlarına cevap verir.

Genel Özellikleri

Yüksek hızlı çift çekirdekli 32 bit işlemci ile gerçek zamanlı ve çok fonksiyonlu kontrol sağlar. Delta MPG (El çarkı) ve DMCNET I-O modülleri ile tek noktadan sistem bütünlüğü sağlar. G kod blokları dahili 4GB CF Kart, USB Flash Bellek veya PC üzerinden CNC kontrolöründe işletilebilir.

Kullanıcı dostu arayüzü ile kolay kullanım ve etkin görüntüleme imkanı sağlar.

CNC Soft yazılımı ile proje odaklı özel arayüzler tasarlanabilir, USB arayüzü ile parametre ve program yedekleri alınabilir. Ayrıca DMCNET arayüzü sayesinde servo motor kazanç ayarları CNC kontrolör üzerinden yapılabilir.

Yumuşak hareket geçişleri için Fine Interpolasyon, Sürtünme Kompanzasyonu ve harici enkoder ile Tam Kapalı Çevrim uygulamaları gerçekleştirilebilir. Standart ISO G, M, S, T kod formatları desteklenir. Çoklu dil desteği, aktif takım yolu izleme, geçmiş ve anlık alarm göstergesi, şifre koruması özellikleri mevcuttur. MLC editor programı ile ladder programları ve makro alt programları hazırlanabilir.

Servo Motor Seçenekleri

Delta ASDA-B3-F serisi DMCNET haberleşmeli servo motor sürücüsü ile otomasyon mimarisi kurgulanabilir.

AC Motor sürücüsü ile kontrol edilen Spindle için Analog Voltaj Çıkışı ile hız kontrolü yapılabilir. Gantry uygulamaları, CNC kontrolör üzerinden gerçek zamanlı sekronizasyon ile gerçekleştirilir.

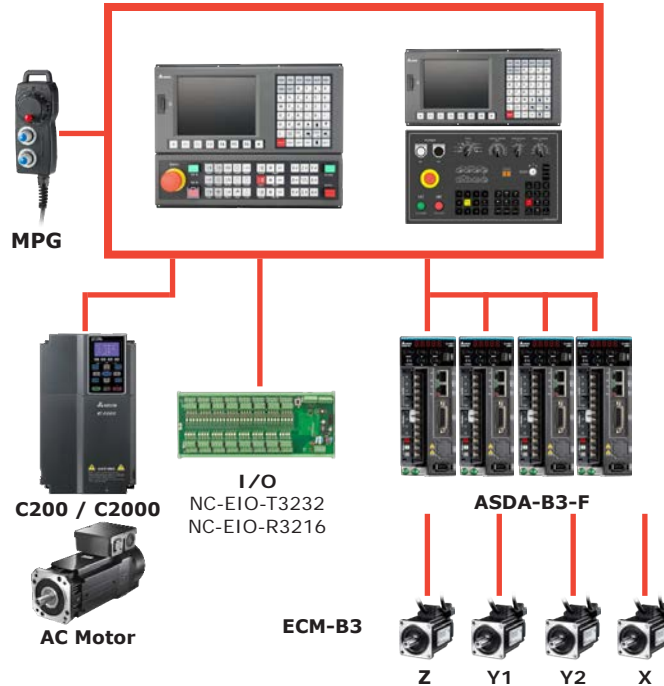

Notlar

1. Ürüne ait katalog, kullanım kılavuzu, çizim, yazılım vb. dokümanlara ulaşmak için [tıklayınız](#) veya QR kodu okutunuz.



Ürün Kodu	Açıklama	Fiyat \$
NC10EB	Open CNC Kontrolör, Ahşap İşleme	1980 \$
NC30EB	Open CNC Kontrolör, Torna ve İşleme Merkezi	2150 \$
NC-MOT-10SRTE	Dokunmatik Ekran 10"	900 \$
NC-MOT-15SRTE	Dokunmatik Ekran 15"	920 \$
NC200B-LI-AE	CNC Torna Kontrolörü, 5 Eksen, 8" TFT Ekran (Dahili el çarkı yok)	2500 \$
NC300B-MI-AE	CNC Freze Kontrolörü, 4 Eksen, 8" TFT Ekran, Kompakt	3035 \$
NC300B-MS-AE	CNC Freze Kontrolörü, 4 Eksen, 8" TFT Ekran, Modüler	2615 \$
NC-PAN-300BM-PE	NC300 Operatör Kontrol Paneli, Membran Buton Tipi	465 \$
NC311BH-MS-AE	NC300 Operatör Kontrol Paneli, Membran Buton Tipi	4390 \$
NC-PAN-311BM-PE	CNC Freze Kontrolörü, 5 Eksen, 10.1" TFT Ekran, Modüler	455 \$

Aksesuarlar

Ürün Kodu	Açıklama	Fiyat \$
NC-MPG-105HS-FL	5 Eksen Seçimi + MPG Harici El Çarkı	270 \$
NC-EIO-T3232	CNC I/O Kartı - 32 Giriş/32 Çıkış (Transistör)	335 \$
NC-EIO-R3216	CNC I/O Kartı - 32 Giriş/16 Çıkış (Röle)	455 \$
NC-CAB-TBM030	I/O Terminal Blok Kablosu - 3m	85 \$
NC-CAB-TBM050	I/O Terminal Blok Kablosu - 5m	125 \$
NC-TBM-T1616	I/O Terminal Blok - 16 Giriş/16 Çıkış (Transistör)	135 \$
NC-TBM-R1616	I/O Terminal Blok - 16 Giriş/16 Çıkış (Röle)	255 \$
NC-EXM-S01	Spindle + 4Eksen Terminal Blok	85 \$
NC-EXM-M01	MPG Terminal Blok	50 \$
NC-CAB-EXM-ML02	MPG / Spindle Terminal Blok Bağlantı Kablosu, 15Pin Erkek/Erkek, 2m	35 \$
NC-CAB-EXM-ML05	MPG / Spindle Terminal Blok Bağlantı Kablosu, 15Pin Erkek/Erkek, 5m	55 \$
NC-CAB-EXM-ML10	MPG / Spindle Terminal Blok Bağlantı Kablosu, 15Pin Erkek/Erkek, 10m	95 \$
NC-CAB-EXM-SL02	Spindle Terminal Blok Bağlantı Kablosu, Blok Bağlantı Kablosu, 15Pin Dişi/Dişi, 2m	35 \$
NC-CAB-EXM-SL05	Spindle Terminal Blok Bağlantı Kablosu, Blok Bağlantı Kablosu, 15Pin Dişi/Dişi, 5m	55 \$
NC-CAB-EXM-SL10	Spindle Terminal Blok Bağlantı Kablosu, Blok Bağlantı Kablosu, 15Pin Dişi/Dişi, 10m	95 \$

* Spindle motor sürücüsü için AC Motor Sürücü sayfasına bakınız.

* DMCNET kabloları için Haberleşme Kabloları sayfasına bakınız. ([Sayfa 156](#))

* Servo motor sürücüleri için ASDA-F (DMCNET) sürücü tipini seçiniz. ([Sayfa 91](#))

NC5

OpenCNC Kontrolör



- DOPSoft yazılım sayesinde üreticiye özel HMI geliştirme olanağı sunar.
- Delta'nın sağladığı CNC API kütüphanesi ile PC entegrasyonu yapılabilir ve gelişmiş uygulamalar tasarlanmanıza imkan sağlar.
- Standart G-Code ve Makro değişkenleri ile çalışabilir.
- Metal kasalı kompakt tasarımı ile dayanıklıdır.
- NC-PAN serisi harici tuş takımını destekler ve 4 adet USB 2.0 port ile klavye gibi çevresel bileşenler bağlanabilir.
- CPU üzerinde 32 giriş / 32 çıkış, Spindle pulse çıkışı ve 2 adet Analog çıkış mevcuttur. Harici I/O kartlar ile giriş / çıkış adetleri arttırılabilir.



DMV-ToF

3D Endüstriyel Kamera

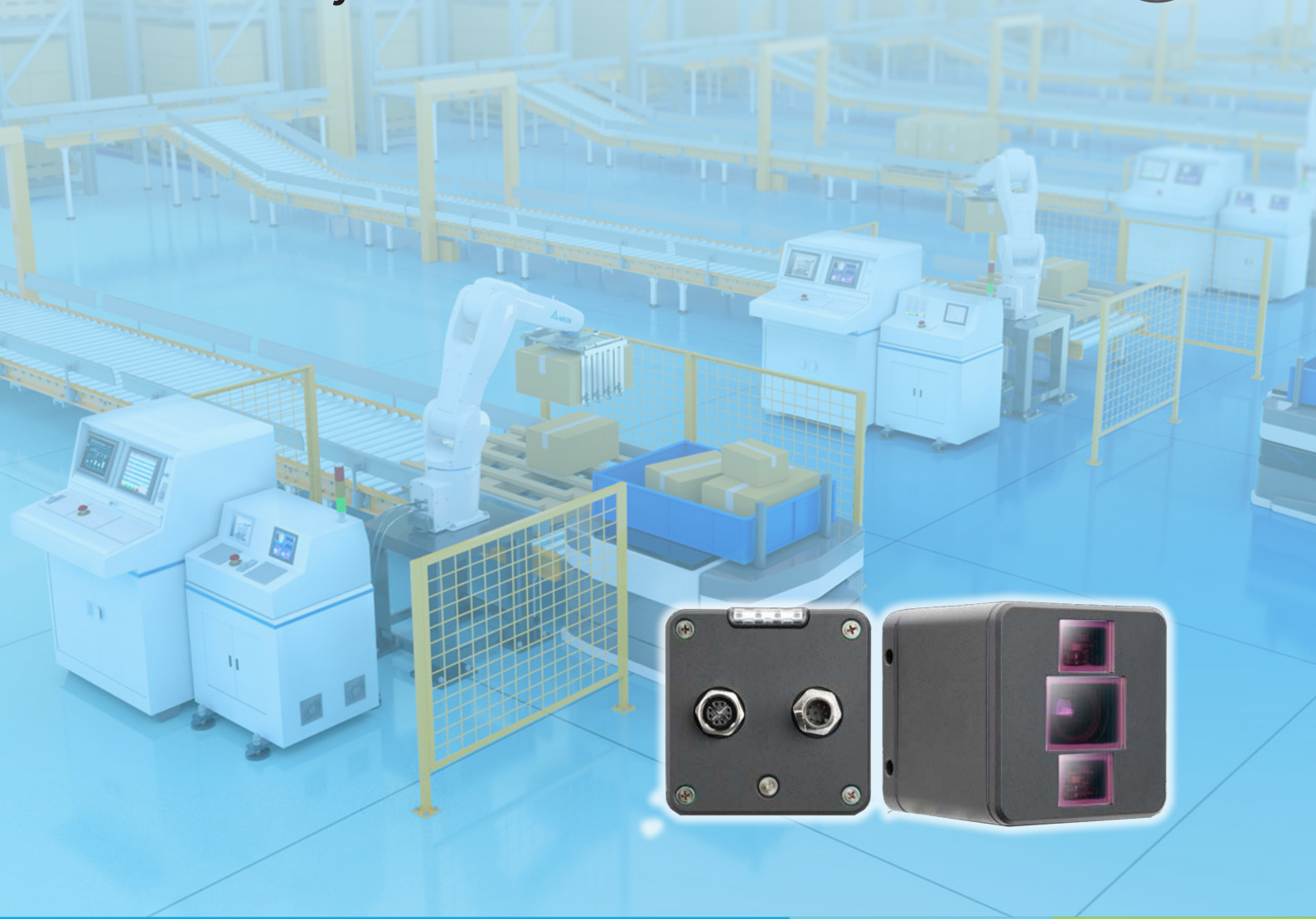

- Nesneleri 6 metreye kadar algılama yeteneği ile çeşitli uygulamalar için kapsama alanı sağlar.
- ToF (Time of Flight) sensörü aracılığıyla 3 boyutlu bilgi toplama imkanı sağlar.
- Saniyede 60 kare çekim hızıyla dinamik ortamlarda bile kaliteli veri elde etme imkanı sunar.
- Çeşitli yazılım dilleriyle (C++, Python vb.) kullanılabilir olması, farklı uygulamalara uyum ve esneklik sağlar.
- Dayanıklı yapıya sahip olması çeşitli ortamlarda güvenilir çalışmayı sağlar. (IP67 veya IP68)
- Yazılım tarafı kullanıcıların kolayca kurulum yapmasını ve hızlı bir şekilde işlevsel hale getirmesini sağlayacak şekilde tasarlanmıştır.
- Derinlik haritası ve nokta bulutu çıktıları ile verileri farklı şekillerde işlemenizi sağlar.



Görüntü İşleme Sistemleri

DMV3000 / VGR Software

DMV3000

Akılcı ve kullanıcı dostu olarak tasarlanan arayüzü ve GigE kamera desteği ile DMV3000 Görüntü işleme sistemleri, hız gerektiren görüntü işleme uygulamaları için ideal tercihinizdir.

- 2 adet mono/rengli GigE kamera bağlantısı
- Programlanan çoklu görevler ile eş zamanlı olarak çalışma
- Dahili Ethernet, RS232/485, USB ve Dijital Giriş/Çıkış portları
- Kalite kontrol, pozisyon algılama, barkod ve karakter tanılama, ölçüm ve sayma uygulamaları için pratik çözümler

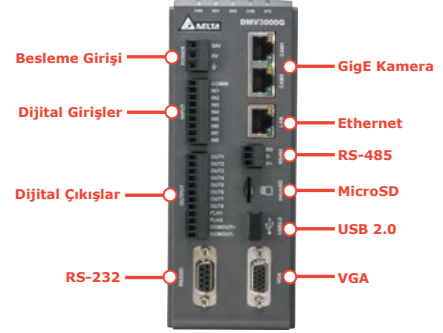

Ürüne ait katalog, kullanım kılavuzu, çizim, yazılım vb. dokümanlara ulaşmak için [tıklayınız](#) veya QR kodu okutunuz.

VGR Software

Robot ve hareket kontrolü için geliştirilmiş arayüzü sayesinde PC ve PC tabanlı kontrolcülerde kullanım kolaylığı sunar.

- Sezgisel ve kullanıcı dostu arayüz
- Dinamik çoklu proje akış şeması
- Otomatik robot konumlandırma algoritmaları
- Maliyet ve ayar sürelerinden tasarruf için hızlı kurulum
- Esnek platformu sayesinde gereksinimlere göre programlarda kolay değişiklik imkanı
- 12 kameraya kadar uygulama desteği
- Barkod okuma, OCV, benzerlik, alan ve ölçüm uygulamaları için gelişmiş fonksiyonlar
- Robot-kamera kalibrasyonları için hazır bloklar
- GigE kamera desteği
- C#, Python ve .Net kütüphane seçenekleri
- Windows ve Linux işletim sistemi desteği



Ürüne ait katalog, kullanım kılavuzu, çizim, yazılım vb. dokümanlara ulaşmak için [tıklayınız](#) veya QR kodu okutunuz.

Uygulamalar

Yiyecek & İçecek



Elektronik Üretimi



Lojistik



Paketleme



DMV3000 / VGR Software

Ürün Kodu	Açıklama	Fiyat \$
DMV3000-GE2-VL	Machine Vision Controller, 2 Kamera Desteği, VGA 1024x768, 9/12 I/O, 24VDC + 3 Button Mouse	Sorunuz
DMV-CM30CGE-D	0.3 MP Kamera, 1/1.8" Cmos Chip, 180 Fps, 4,8 µm pixel size, 640x480, GigE,Color	Sorunuz
DMV-CM2MCGE-D	2 MP Kamera, 1/3.6" Cmos Chip, 50 Fps, 4,7 µm pixel size, 1600x1200, GigE, Color	Sorunuz
DMV-CAF5MGE	Machine Vision Controller / Kamera Flex Kablosu, 5 metre	Sorunuz
DMV-CC400GC290	0.4 MP Kamera, 1/2.9" Cmos Chip, 290 FPS, 6.9 µm pixel size, 720x540, GigE, Color, Global	Sorunuz
DMV-CC1M6GC075	1.6 MP Kamera, 1/2.9" Cmos Chip, 75 FPS, 3.45 µm pixel size, 1440x1080, GigE, Color, Global	Sorunuz
DMV-CC3M2GC036	3.2 MP Kamera, 1/1.8" Cmos Chip, 36 FPS, 3.45 µm pixel size, 2048x1536, GigE, Color, Global	Sorunuz
DMV-CX5M0GC023	5 MP Kamera, 2/3" Cmos Chip, 23 FPS, 3.45 µm pixel size, 2448x2048, GigE, Color, Global	Sorunuz
DMV-CL5M0GM023	5 MP Kamera, 1/2.8" Cmos Chip, 23 FPS, 2 µm pixel size, 2592x1944, GigE, Color, Rolling	Sorunuz
DMV-CAF5MT	Kamera External Trigger (I/O) Kablosu, 5 Metre	Sorunuz
DMV-CAF5MG5E	PC / Kamera Cat5 Ethernet kablosu, 5 Metre	Sorunuz
DMV-VGR	Dongle Of Vision Guided Robotics	Sorunuz
DMV-LIB	Dongle Of Library	Sorunuz
DMV-IDM	VGR + OCV Dongle	Sorunuz
DMV-LN06W40	6mm focus length, 2/3" image size, 0.3MP kamera için lens	Sorunuz
DMV-LN08W40	8mm focus length, 2/3" image size, 0.3MP kamera için lens	Sorunuz
DMV-LN12W40	12mm focus length, 2/3" image size, 0.3MP kamera için lens	Sorunuz
DMV-LN16W40	16mm focus length, 2/3" image size, 0.3MP kamera için lens	Sorunuz
DMV-LN25W40	25mm focus length, 2/3" image size, 0.3MP kamera için lens	Sorunuz
DMV-LN35W40	35mm focus length, 2/3" image size, 0.3MP kamera için lens	Sorunuz
DMV-LN50W40	50mm focus length, 2/3" image size, 0.3MP kamera için lens	Sorunuz
DMV-LN08M	8mm focus length, 2/3" image size, 2MP kamera için lens	Sorunuz
DMV-LN12M	12mm focus length, 2/3" image size, 2MP kamera için lens	Sorunuz
DMV-LN16M	16mm focus length, 2/3" image size, 2MP kamera için lens	Sorunuz
DMV-LN25M	25mm focus length, 2/3" image size, 2MP kamera için lens	Sorunuz
DMV-LN35M	35mm focus length, 2/3" image size, 2MP kamera için lens	Sorunuz
DMV-LN50M	50mm focus length, 2/3" image size, 2MP kamera için lens	Sorunuz
DMV-LN75M	75mm focus length, 2/3" image size, 2MP kamera için lens	Sorunuz
DMV-LN100M	100mm focus length, 2/3" image size, 2MP kamera için lens	Sorunuz
DMV-LN08M05-D	8mm focus length, 2/3" image size, 5MP kamera için lens	Sorunuz
DMV-LN12M05-D	12mm focus length, 2/3" image size, 5MP kamera için lens	Sorunuz
DMV-LN16M05-D	16mm focus length, 2/3" image size, 5MP kamera için lens	Sorunuz
DMV-LN25M05-D	25mm focus length, 2/3" image size, 5MP kamera için lens	Sorunuz
DMV-LN35M05-D	35mm focus length, 2/3" image size, 5MP kamera için lens	Sorunuz
DMV-LN50M05-D	50mm focus length, 2/3" image size, 5MP kamera için lens	Sorunuz

Endüstriyel Robotlar

Eklemlili / Articulated Robotlar

Delta, yüksek teknoloji ürün gamının yeni üyesi eklemlili robotlar ile akıllı fabrikalar konseptine artık daha fazla katkıda bulunuyor. Yüksek hız ve hassasiyet gereksinimlerini sağlayan DRV Serisi 6 Eksen Robotlar, düşük çevrim sürelerinde üretim kapasitenizin artmasına destek olur.

Genel Özellikleri:

12kg'ye kadar taşıma kapasiteli DRV robotlar, 710mm'den 1400mm'ye kadar erişim seçenekleri ile sunulur. Esnek hareketler için tasarlanmış Hollow Wrist bilek yapısı ile daha sık ve güvenli kablolama yapabilirsiniz. Entegre 3 adet solenoid valf ile kompakt ve pratiktir. Standart olarak IP40 ve seçiminize özel IP65 koruma sınıfı ile sunulur.

Tekrarlanabilirlik:

DRV70L: $\pm 0.02\text{mm}$ / DRV90L: $\pm 0.03\text{mm}$
DRVA1L: $\pm 0.8\text{mm}$ / DRVA4L: $\pm 0.08\text{mm}$

Çevrim Süresi:

DRV70L: 0.32sn / DRV90L: 0.35sn

Çevrim süresi, robotun 1kg yük ile 25mm x 300mm (düşey x yatay) yolu ileri ve geri yönde hareketi ile hesaplanmıştır.

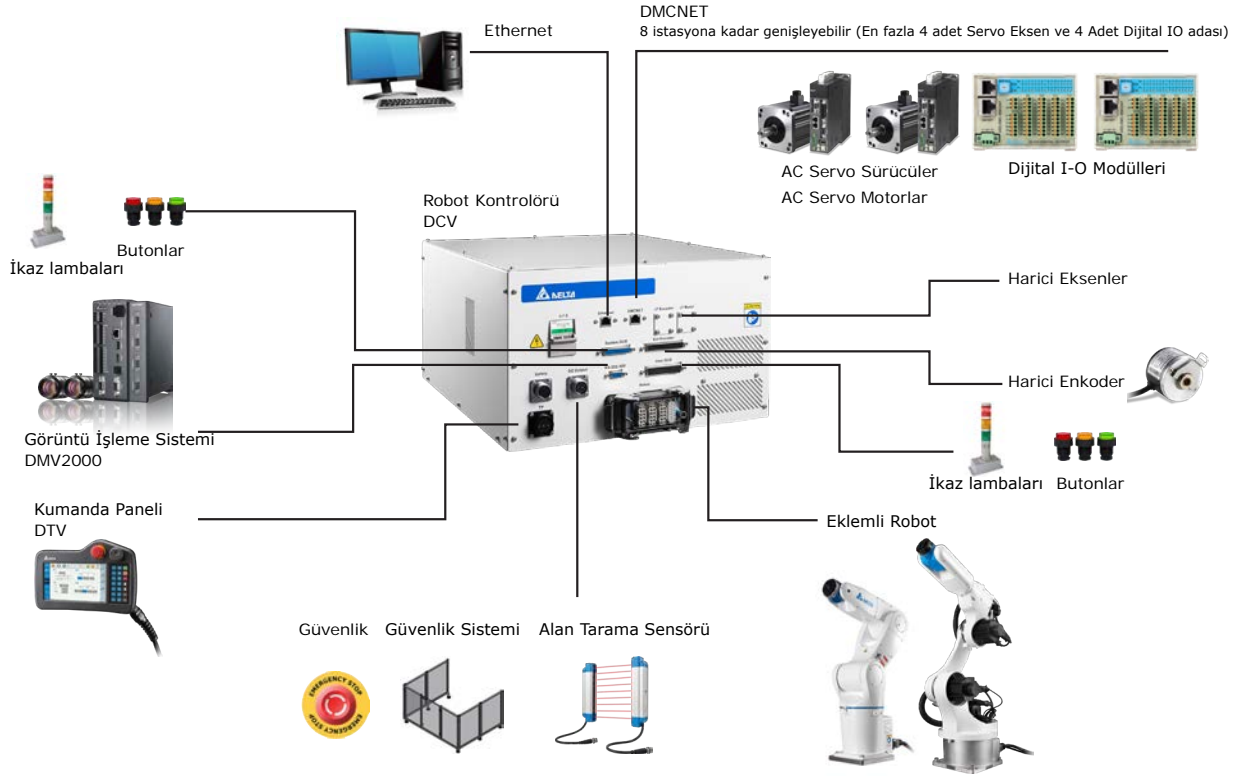

Ürün Kodu	Açıklama	Fiyat \$
DRV70L7E6215N	Articulated, 710mm, 7kg payload, 6 Axes, 5m Kablo, IP65	Sorunuz
DRV90L7E6215N	Articulated, 900mm, 7kg payload, 6 Axes, 5m Kablo, IP65	Sorunuz
DRVA1LCC6123N	Articulated, 1100mm, 12Kg, 6 Axes, 3m Kablo,	Sorunuz
DRVA4LCC6123N	Articulated, 1400mm, 12Kg, 6 Axes, 3m Kablo	Sorunuz
DTV-2FM	Articulated Teach Pendant, 21 Key, 5m Kablo, Military Konnektör	Sorunuz

Notlar

1. Ürüne ait katalog, kullanım kılavuzu, çizim, yazılım vb. dokümanlara ulaşmak için [tıklayınız](#) veya QR kodu okutunuz.



Endüstriyel Robotlar

SCARA Robotlar

Delta Robot ailesinin SCARA robot sınıfının üyeleri DRS40L, DRS60L, DRS80L ve DRSA0L ile küçük parçaların montajı, transferi, paketlenme, lehimleme, vidalama gibi birçok uygulama için ekonomik ve pratik çözümler sunar. Yüksek hassasiyet ve tekrarlanabilirlik kriterlerini tam yetkinlik ile sağlayan DRS robotlar hız ve dinamizm konusunda zirvededir.

Genel Özellikler:

Offline simulasyon yazılımı ile ofis ortamında uygulama geliştirerek, zaman tasarrufu sağlayabilir, daha hızlı ve güvenli uygulama geliştirebilirsiniz.

Programlama işlemi robot kumandası üzerinden yapılabildiği gibi robotun eksenleri el ile hareket ettirilerek robotun hareket noktalarını öğrenmesi sağlanabilir.

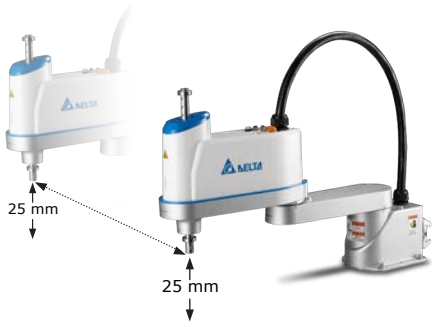

	DRS40L	DRS60L	DRS80L	DRSA0L
Yük	3kg	6kg	22kg	22kg
Çevrim Süresi	0.42sn	0.39sn	0.42sn	0.45sn
Erişim	400mm	600mm	800mm	1000mm
Tekrarlanabilirlik	X-Y	±0.01mm	±0.015mm	±0.025mm
	Z	±0.01mm	±0.01mm	±0.025mm
	R-Z	0.01°	±0.01°	±0.01°

Çevrim süresi, robotun 1kg yük ile 25mm x 300mm (düşey x yatay) yolu ileri ve geri yönde hareketi ile hesaplanmıştır.

SCARA Robot Uygulamaları



Yükleme Boşaltma

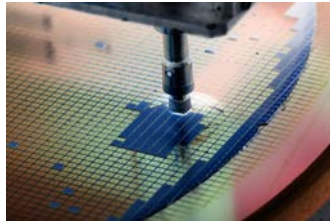

Yerleştirme



Vidalama



Lehimleme

Ürün Kodu	Açıklama	Fiyat \$
DRS40L3SSADN003	Scara, 400mm, 3 Kg Payload, 150mm Z axis, 3m Kablo, 4 Axes, IP20	Sorunuz
DRS60L6OSADN003	Scara, 600mm, 6 Kg Payload, 300mm Z axis, 3m Kablo, 4 Axes, IP20	Sorunuz
DRS80LCOSFDN002	Scara, 800mm, 12 Kg Payload, 420 mm Z axis, 3m Kablo, 4 Axes	Sorunuz
DRSA0LMOS1KN002	Scara, 1000mm, 22 Kg Payload, 420 mm Z axis, 5m Kablo, 4 Axes	Sorunuz
DTS-2FM	Scara Teach Pendant, 21 Key, 5m Kablo, Military Konnektör	Sorunuz

Notlar

1. Fiyat için lütfen iletişime geçiniz.
2. Ürüne ait katalog, kullanım kılavuzu, çizim, yazılım vb. dokümanlara ulaşmak için [tıklayınız](#) veya QR kodu okutunuz.



Endüstriyel Robotlar

D-BOT (Kolaboratif Robot / Cobot)

Delta'nın son teknoloji harikası olan D-bot'ları endüstriyel süreçlerde devrim yaratıyor. Bu küçük ama güçlü cobotlar (kolaboratif robotlar), üretim hatlarında insanlarla birlikte çalışarak verimliliği artırıyor ve işçilik maliyetlerini düşürüyor. Her bir D-bot, karmaşık görevleri üstlenmek için tasarlanmış özel algılayıcılar ve yapay zeka algoritmalarıyla donatılmış durumda. Bu sayede, montaj, paketleme ve hatta kalite kontrol gibi işlemlerde üstün performans sergiliyorlar. D-bot'ların esnekliği, üretim süreçlerinde hız ve doğruluk sağlayarak endüstriyel devrimin önündeki engelleri aşmada kritik bir rol oynuyor. Bu akıllı makineler, geleceğin fabrikalarında önemli bir yere sahip olacaktır.



Genel Özellikleri:

- Benzersiz hızıyla, işbirliği ve endüstriyel robotlar arasındaki farkı kapatır. Bu, üretim süreçlerini hızlandırır ve verimliliği artırır.
- 800-1800mm erişim kapasitesi ve 5-30 kg taşıma kapasitesi seçenekleri sunar.
- Karmaşık güvenlik önlemlerine ihtiyacı ortadan kaldırarak ve maliyetleri daha da azaltarak ekonomik bir çözüm sunar.
- Yenilikçi kullanıcı arayüzü ve 3 boyutlu görselleştirme, kullanıcıların kolayca robotu programlamasına olanak tanır.
- Dijital ikiz teknolojisi ile yeni uygulamalar güvenli bir simülasyon ortamında test edilebilir.
- Paletleme, makine beslemesi, kaynak, alma ve yerleştirme uygulamalarının hazır şablonları sayesinde kullanım kolaylığı sağlar.
- EtherCAT, CAN Bus, IO Link, Modbus haberleşme seçenekleri sayesinde sistemler arasında veri aktarımı ve entegrasyon daha kolay ve esnek hale gelir.

Ürün Kodu	DC06	DC08	DC10	DC16	DC20	DC30
Taşıma Kapasitesi (kg)	6	8	10	16	20	30
Erişim Mesafesi	800	1300	1200	1600	1800	1300
Ağırlık	26	48	45	60	88	95
IP Sınıfı	IP66					
Çalışma Sıcaklığı	0°C - 50°C					
Güvenlik	Pld Car. 3 /SIL 3 (Güvenli pozisyon, hız, tork, limitler, I/O)					
Arayüz	EtherCAT, Can Bus, IO Link, Modbus					
Hız	220°/s ' e kadar					
Tekrarlanabilirlik	+/-0.02mm					
GPIO	3x dijital giriş, 3x dijital çıkış , 2 analog					
Kontrol Ünitesi	20kg, 100-240 VAC, Ethernet IP, Modbus TCP, USB 3.0, Safety I/O, Teach Pendant					
Montaj Şekli	Çok yönlü montaj, Taban montaj, Tavan montaj, Duvar montaj					

D-BOT (Kolaboratif Robot / Cobot)

Yenilikçi Refleks Güvenliği

İnsanlarla veya nesnelere teması algılayacak ve anında çalışmayı durduracak şekilde tasarlandı.

Kullanıcı Arayüzü

Yenilikçi 3D görselleştirmeli arayüz, hızlı devreye alma imkanı sağlar.

Programlama

Hızlı pozisyon öğretme tasarımı ve tercih edilen dilde komut yürütme seçenekleri kolay programlama sunar.

HMI

Kontrol için herhangi bir ekstra cihaza ihtiyaç duymaz, kendi HMI ekranı tüm fonksiyonları barındırır.

Kolay kurulum

Programlama becerisi gerektirmez, sistem 1 saat içinde çalışır hale getirilebilir.

Kullanıma Hazır

Makine besleme, al-bırak ve paletleme uygulamaları hazır olarak gelir. Verimliliklerini artırma potansiyelleri ve düşük işletme maliyetleri nedeniyle yatırım getirisi açısından avantajlıdır. Sezgisel arayüz sayesinde hızlıca yeni görevlere veya üretim işlemlerine uyum sağlarlar. İşletmelerin üretim gereksinimlerine göre hızla yeniden yapılandırılabilirler.



Çok Yönlü Montaj Seçenekleri



Teach Pendant

Hafif ve Kompakt Tasarım

- Hafif ve kompakt yapılıdır, bu da D-Bot'ları taşınabilir kılar. Bu avantajı üretim hattında veya işyerinde çeşitli görevler için kolayca konumlandırılmalarını sağlar.
- Küçük boyutlara sahiptir, bu da işletmeler için alan tasarrufu sağlar. Daha az yer kapladıkları için fabrika ve atölye düzenlemesinde daha fazla esneklik sunar.
- D-Bot'lar kolayca mevcut üretim sistemlerine entegre edilebilirler. Standart endüstriyel robotlardan farklı olarak, özel montaj veya büyük ölçekli altyapı değişiklikleri gerektirmezler.
- Diğer robotlara göre daha az karmaşık bir yapıya sahiptir ve daha az parça içerir böylelikle daha az bakım gerektirir.

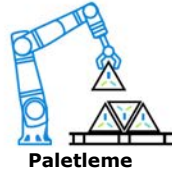

Paletleme

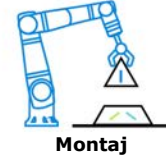

Montaj



Vidalama



Pick & Place



Şarj

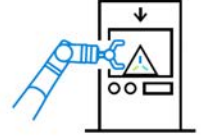

Makine Besleme



Kalite Kontrol



Taşıma



Polisaj

Ürün Kodu	Açıklama	Fiyat \$
DC06	Collaborative Robot 800mm 6KG IP66	Sorunuz
DC08	Collaborative Robot 1300mm 8KG IP66	Sorunuz
DC010	Collaborative Robot 1000mm 10KG IP66	Sorunuz
DC16	Collaborative Robot 1600mm 16KG IP66	Sorunuz
DC20	Collaborative Robot 1800mm 20KG IP66	Sorunuz
DC30	Collaborative Robot 1300mm 30KG IP66	Sorunuz

Esnek Robotik Sistemler

Codesys Robot

AX-8, CODESYS altyapısı sayesinde üretim hatlarında robotların derinlemesine entegrasyonunu mükemmel bir şekilde gerçekleştirebilir. Görüntü işleme sistemleri, invertörler ve uzak I/O modülleri gibi çeşitli bileşenlerle sıkı bir şekilde entegre olabilir. AX-8, yüksek performanslı hareket kontrolü sağlayarak üretim süreçlerini optimize etmekte ve verimliliği artırmaktadır. Ayrıca, CODESYS'in esnekliği ve güvenilirliği sayesinde tüm bu işlevler tek bir platformda sorunsuz bir şekilde birleştirilebilir. AX-8 Motion Controller, endüstriyel otomasyonunuzu en üst seviyeye taşıyan güçlü bir araçtır.

- AX-8 hareket kontrolörü sayesinde kullanıcılara sistem esnekliği sağlar.
- Evrensel bir programlama dili olan Codesys sayesinde programlama aşamasında zaman kazandırır.
- AX-8 kontrolcüsünün güçlü işlemcileri sayesinde çoklu robot uygulamaları tek kontrolcü ile gerçekleştirilebilir. Bu özellik, kullanıcılara tek bir yerden kontrol etme ve fiyat avantajı sağlar.
- AX-8 sayesinde makinanızın diğer kısımlarının da senaryolarını içine yazabilir, dolayısıyla karmaşık bir yapı oluşturmuş olursunuz.
- HMI ve Codesys tarafında robot programları şablon olarak kullanıcılara ücretsiz sunulur.
- 3rd cihazlarla haberleşme ve kontrol açısından büyük esneklik sağlar.
- Ethercat altyapısı sayesinde, makinanın farklı bileşenleri arasında hızlı ve güvenilir veri iletişimi sağlanır.

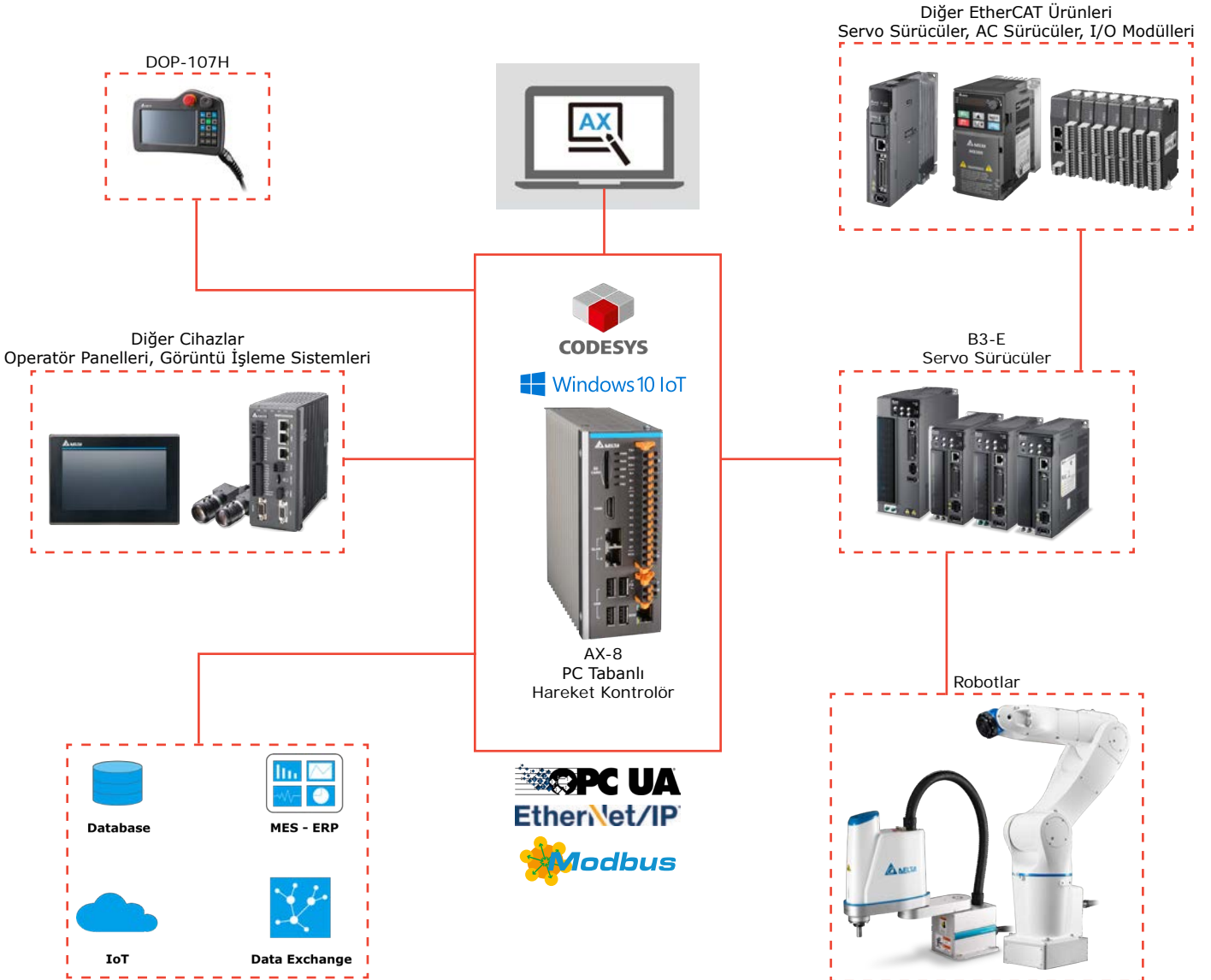

Notlar

1. Fiyat için lütfen iletişime geçiniz.
2. Ürüne ait katalog, kullanım kılavuzu, çizim, yazılım vb. dokümanlara ulaşmak için [tıklayınız](#) veya QR kodu okutunuz.



AX-8, kendi tasarladığınız robotunuzu kolaylıkla kontrol etmenizi sağlar. Kütüphanesinde bulunan örnek robotlardan sizinkine en uygun olanı seçmeniz ve kol uzunluklarını belirtmeniz yeterlidir. Kontrolcü, kinematik hesaplamaları otomatik olarak yapacak ve isteğiniz doğrultusunda robotunuzun hareketlerini yönetecektir. Bu sayede, **AX-8**, kullanıcıların kendi tasarımlarını verimli ve etkili bir şekilde kontrol etmelerine olanak tanır.

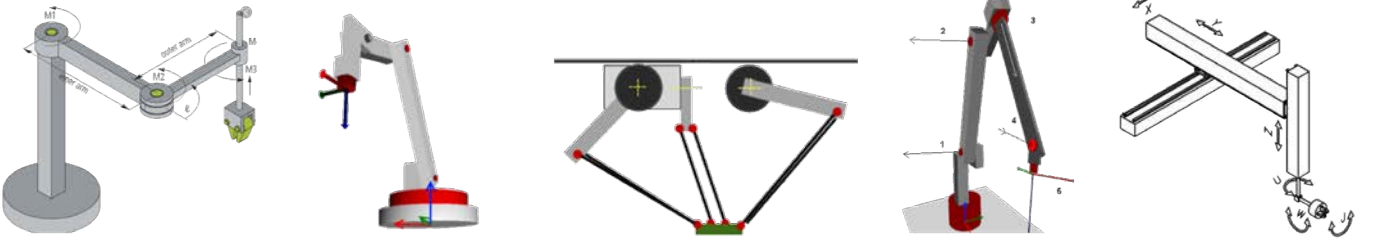

- AX-8, CODESYS ve kinematik kütüphaneleri sayesinde çok çeşitli hareket kontrol uygulamaları için esneklik sağlar.
- Endüstriyel otomasyon uygulamaları için gelişmiş güvenlik standartlarını karşılamak üzere tasarlanmıştır.
- AX-8 ile hatlarınızdaki robotları kontrol ederken; makinelerinizin diğer eksenlerini ya da çevre ekipmanların da kontrolünü sağlayabilirsiniz.
- 64 eksene kadar olan seçenekleri ve Windows – Linux altyapısı sayesinde kullanıcılara büyük esneklik sağlar.
- Delta, AX-8 ile robot uygulaması geliştirmeyi planlayan kullanıcılarına CODESYS ve HMI programlarının altyapısını ücretsiz olarak sunar.

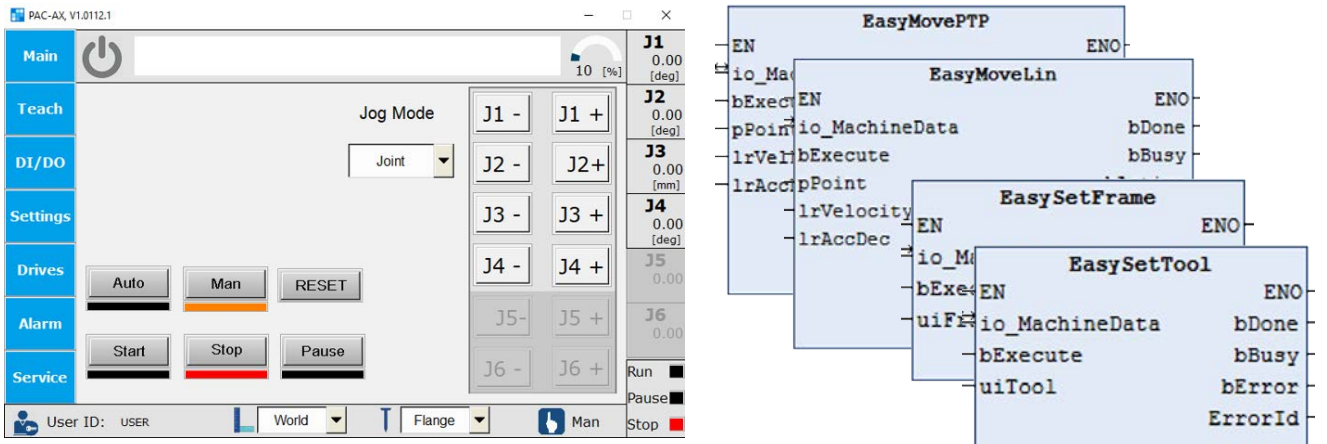

Örnek Topoloji

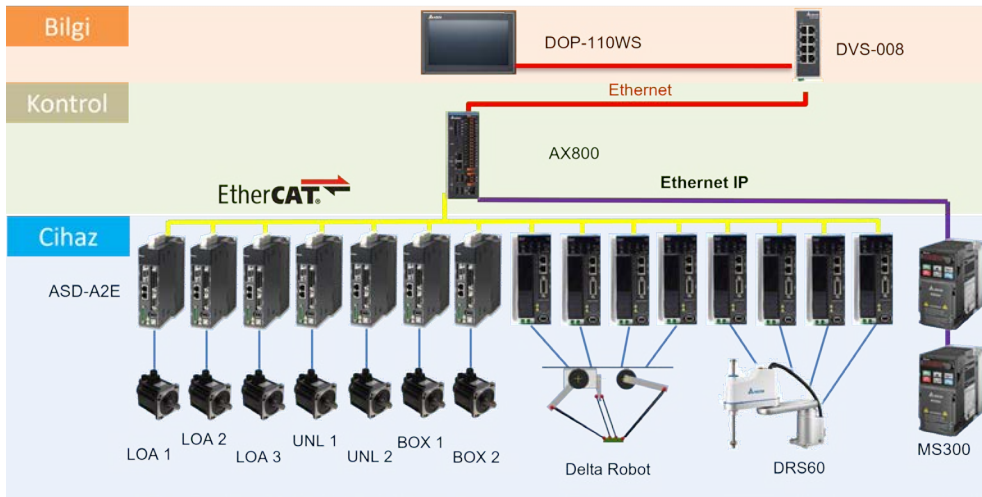

Üretimde Hazır Çözümler

Vidalama Sistemleri

Delta'nın vidalayıcı sistemleri, endüstriyel üretimdeki yüksek hassasiyet ve kalite gereksinimlerini karşılamak üzere tasarlanmış yenilikçi çözümler sunar. Vidalamada oluşabilecek sorunları önleyen bu sistemler, ürün kalitesini arttırmak için gerekli olan sıkıştırma işlemini hassas bir şekilde yönetir. Her vidalama işleminin sonucunu belgeleyerek takip edilebilirlik ve tork yönetimi için bilgi saklama imkanı sunar. Müşterilerin özel gereksinimlerine uygun olarak tasarlanan ve esnekliği sağlayan bu sistemler, endüstriyel üretim süreçlerinde verimliliği arttırmak için ideal bir çözüm sunar.

Genel Özellikleri:

- Çift tornavidalı esnek yapı
- İki akıllı tornavidayı tek yerden kontrol ederek yer ve maliyet tasarrufu sağlar.
- İstenilen durumlarda çift tornavida aynı değerlerle yada farklı değerler ile çalışabilir.
- Farklı çalışma şekilleri
- Tork veya açı modunda çalışma imkanı sunar.



Sistem Mimarisi

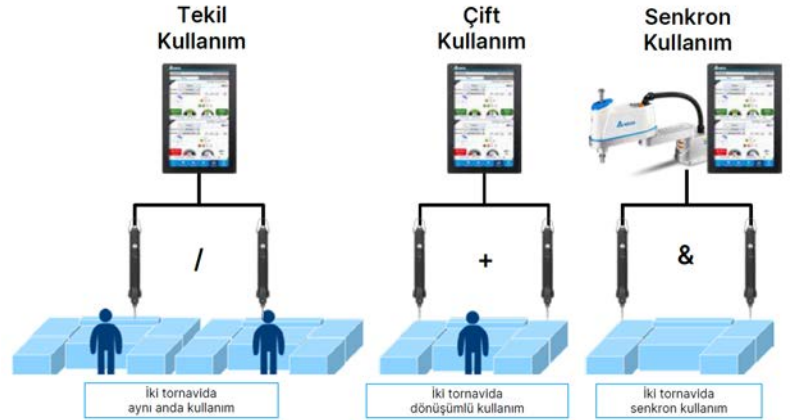
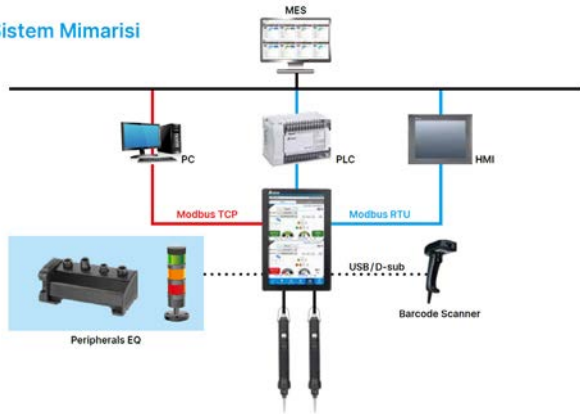

Ürün Kodu	Açıklama	Fiyat \$
ECM-SD3-F12S0	2.4 - 12 kgf-cm tork, 6.35mm Altıgen başlık	Sorunuz
ECM-SD3-F30S0	6 - 30 kgf-cm tork, 6.35mm Altıgen başlık	Sorunuz
ECM-SD3-F50S0	10 - 50 kgf-cm tork, 6.35mm Altıgen başlık	Sorunuz
ECM-SD3-F75S0	15 - 75 kgf-cm tork, 6.35mm Altıgen başlık	Sorunuz
ASD-SD3021B-1	Akıllı Vidalama Kontrolcüsü, 100-240 VAC, 200W, Tek Eksen	Sorunuz
ASD-SD3041B-2	Akıllı Vidalama Kontrolcüsü, 100-240 VAC, 400W, Çift Eksen	Sorunuz
ACS3-CASDFH03	3M Kablo	Sorunuz
ACS3-CASDFH05	5M Kablo	Sorunuz
ACS3-CASDFH07	7M Kablo	Sorunuz
ACS3-CASDFH10	10M Kablo	Sorunuz
ACS3-CAPW311C	Güç Kablosu	Sorunuz
ECM-SD3-ACSSR	Montaj Plakası	Sorunuz

Notlar

- Ürüne ait katalog, kullanım kılavuzu, çizim, yazılım vb. dokümanlara ulaşmak için [tıklayınız](#) veya QR kodu okutunuz.



Üretimde Hazır Çözümler

Servo Pres

Delta'nın elektrik servo presleri, endüstriyel üretim süreçlerinde yüksek hassasiyet ve güvenilirlik sunmak için tasarlanmış yenilikçi çözümler sunar. Bu presler, çeşitli uygulama gereksinimlerini karşılamak üzere servo motor teknolojisiyle entegre edilmiştir. Geniş ürün yelpazesi, farklı güç seviyeleri ve özelliklerle çeşitli müşteri ihtiyaçlarını karşılamak üzere tasarlanmıştır. Elektrik servo preslerinin kullanımı, operatörlere yüksek kontrol ve esneklik sağlar, aynı zamanda enerji tasarrufu ve bakım kolaylığı sunar.

Genel Özellikler

- Hassas kuvvet ve konum kontrolü
- Çoklu kontrol modları
- Hızlı işleyiş için uzaktan kontrol
- Kullanıcı dostu arayüz
- İşlem giriş/çıkış kontrolü
- Yüksek verimlilik için kapsamlı PC tabanlı yazılım
- Dinamik çerçeve sınırı



	S+ (8 Farklı Model)	E (18 Farklı Model)	F (18 Farklı Model)
Ürün Tipi	Entegre Çözüm	Tek Tip Çözüm (Ekstra Load Cell)	Tek Tip Çözüm (Ekstra Load Cell)
Ürün Hassasiyet	Yüksek	Standart	Yüksek
Tork Hassasiyet	Yüksek	Standart	Yüksek
Fiyat	Yüksek	Düşük	Orta
Tork	500 - 5000 kgf	100 - 5000 kgf	100 - 5000 kgf
Strok Mesafesi	100 - 200 mm	100 - 400 mm	100 - 400 mm

Uygulamalar



Otomotiv



Metal Parçalar

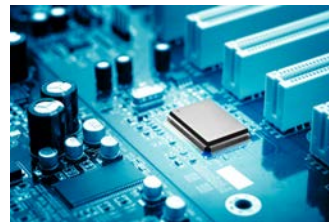

Elektronik Komponentler



Endüstriyel Robotlar

Notlar

1. Fiyat için lütfen iletişime geçiniz.
2. Ürüne ait katalog, kullanım kılavuzu, çizim, yazılım vb. dokümanlara ulaşmak için [tıklayınız](#) veya QR kodu okutunuz.



Yazılımlar













DIADesigner-AX

DIADesigner-AX uygulama platformu, yeni nesil AX serisi hareket kontrolörler için geliştirildi. Kullanıcı dostu uygulama arayüzü ve zengin hareket kontrol kütüphanesi ile gelişmiş uygulamalar için uygun ve etkin mühendislik programıdır.

IEC61131-3 programlama standardı ile programlama imkanı sunar.

PLCOpen hareket komutları ile uygulama geliştirebilirsiniz.

DIAScreen ve AX Kontrolörler ile Tag paylaşımı yapılabilir, bu sayede daha kısa sürede ve kolayca program geliştirmenize yardımcı olur.

Yazılım			
Hareket Kontrolör	PC Tabanlı	PLC Tabanlı	HMI
	 AX-8 serisi	 AX-3 serisi	 DOP-100
Saha Cihazları	Servo Sürücüler	Uzak I/O Modülleri	AC Motor Sürücüler
	 ASDA-A2-E	 R1-EC	 C2000 Plus
	 ASDA-A3-E	 R2-EC	 MH300
	 ASDA-B3-E	 RTU-ECAT (EtherCAT Uzak I/O)	 MS300

Notlar

1. DIADesigner-AX yazılımını indirmek için [tıklayınız](#) veya QR kodu okutunuz.



PCI / PCIe Hareket Kontrol Kartları



Standart bir bilgisayarı hareket kontrolöre çeviren Delta PCI Hareket Kontrol Kartları, giriş seviyesinden gelişmiş seviye uygulamalara kadar ihtiyacınız olan sistem desteğini sağlar.

- EtherCAT ve DMCNET haberleşme sistemini destekler.
- PCI ve PCIe modelleri ile 8 / 16 / 32 eksen desteği sağlar.
- Haberleşme sistemi üzerinden servo sürücüler, uzak I/O lar ile haberleşme imkanı sunar.
- Delta DLL dosyası ile PC tabanlı projelerinizde ihtiyaç duyulan API desteği sağlar.
- Tek ve çok eksenli uygulamalar için uygundur. 2 ve 3 eksen interpolasyon uygulamaları yapılabilir.
- G-Code destekler, Gantry uygulaması ile CNC Router uygulamaları yapılabilir.

Ürüne ait katalog, kullanım kılavuzu, çizim, yazılım vb. dokümanlara ulaşmak için [tıklayınız](#) veya QR kodu okutunuz.



AX-C12E

PLC Tabanlı Hareket Kontrolör



AX-C12E serisi PLC tabanlı hareket kontrolörü; Codesys desteği, hızlı ve güvenilir endüstriyel haberleşme imkanları ile akıllı makine uygulamalarınız için fiyat/performans garantisi sunar.

- 12 eksene kadar senkron hareketi destekler.
- Dahili EtherCAT master, çift Ethernet portu ve SD kart yuvası sunar.
- Temel kontrol ihtiyaçları için entegre RS-485 portu, enkoder girişi, 16 kanal dijital giriş (4 kanal 200kHz hızlı sayıcılarla) ve 8 kanal dijital çıkış (4 kanal 200kHz P-T çıkış) sunar.
- EtherCAT, EtherNet/IP, Modbus, OPC UA ve ProfiNET protokolleri ile geniş entegrasyon kabiliyeti sunar.
- Dolum/paketleme makineleri, metal/ahşap işleme makineleri, batarya üretim hatları, elektronik montaj hatları gibi uygulamalar için tercih edilebilir.



CODESYS

EtherCAT

EtherNet/IP

Modbus

OPC UA

PROFI
NET



PLC Seçim Tablosu

	DVP-MC	AX-3 PLC	AX-3 MC	AX-8	DVP-ES2	DVP-S	AS	AH	
Donanım	PLC Türü	Delta Hareket Kontrol	Codesys PLC	Codesys Hareket Kontrol	Codesys Hareket Kontrol	Delta PLC	Delta PLC	Delta PLC	Delta PLC
	Performans (Komut İşleme Süresi)	0.005 µs	0.005 µs	0.001 - 0.005 µs	0.001 µs	0.35 µs	0.24 - 0.64 µs	0.015 µs	0.010 µs
	Program Kapasitesi	20 MB	8	8 - 128 MB	1 GB	16 kStep	8 - 30 kStep	64 - 128 kStep	32 - 1000 kStep
	Maks Dijital G/Ç Sayısı	480	16 kByte	16 kByte	256 kByte	272	480 - 512	1024	768 - 4352
	Maks Ek Modül Sayısı	32	32	32		16	32	32	2048
	Diğer Ek Modül Limiti	8 Sağ / 8 Sol Özel	16 Analog 4 Haber.	16 Analog 4 Haber.		8 Analog	8 Sağ / 8 Sol Özel ^{*1}	16 Analog 4 Haber.	128 RTU ^{*1} 32 Haber.
	Motion Kütüphane (PLC open) Desteği	✓		✓	✓				
	Güç Beslemesi	24V DC	24V DC	24V DC	24V DC	220V AC	24V DC	24V DC	24V DC / 220V AC
	Gerçek Zaman Saati	Dahili Pil	Ek CR1620	Ek CR1620	Ek CR1620	Dahili Pil	Dahili Pil ^{*2}	Ek CR1620	Dahili Kon. ^{*3}
	Dahili Analog					✓ ^{*1}	✓ ^{*1}	✓ ^{*1}	
	Çalışma Sıcaklığı (°C)	0 ~ 55	-20 ~ 55	-20 ~ 55	0 ~ 50	0 ~ 55	0 ~ 55	-20 ~ 60	-20 ~ 60
Desteklenen Ek Modül Ailesi	Dijital - Analog G/Ç	DVP-S	AS	AS		DVP-ES2	DVP-S	AS	AH
	Sıcaklık	DVP-S	AS	AS		DVP-ES2	DVP-S	AS	AH
	Loadcell	DVP-S	AS	AS			DVP-S	AS	
	Enkoder - Pulse Çıkış	DVP-S	AS	AS			DVP-S	AS	
	Güç Kaynağı	DVP-S	AS	AS			DVP-S	AS	AH
	Haberleşme	DVP-S	AS	AS			DVP-S	AS	AH
	Uzak G/Ç	DVP ^{*4}	DVP - AS	DVP - AS	DVP - R1		DVP-S	DVP - AS	AH
Haberleşme Arayüzü	RS232	✓	✓	✓		✓	✓ ^{*1}	O	✓
	RS485	✓	✓	✓		✓	✓	✓	✓
	CANopen	✓	O	O			O	✓ ^{*1}	
	USB		✓	✓	✓		✓ ^{*1}	✓	✓
	Ethernet	✓	✓	✓	✓		✓ ^{*1}	✓	✓ ^{*1}
	EtherCAT	✓ ^{*1}		✓	✓			O	
Haberleşme Protokolü	Modbus RTU/ASCII	✓	✓	✓		✓	✓	✓	✓
	BACnet MS-TP	✓					✓		
	CANopen	✓	O	O			O	✓ ^{*1}	
	Profibus	✓					✓		✓
	Modbus TCP	✓	✓	✓	✓	✓ ^{*1}	✓ ^{*1}	✓	✓ ^{*1}
	EtherNet/IP	✓	✓	✓	✓		✓ ^{*1}	✓	✓ ^{*1}
	IO-Link		O	O				O	
	Profinet		O	O				O	
	OPC UA		✓	✓	✓			O ^{*1}	
	IEC 60870								O
	EtherCAT	✓ ^{*1}		✓	✓			O	
	Webserver/FTP/WServis		O	O	✓			O	✓
Programlama	WPLSoft					✓	✓		
	ISPSOft	✓				✓	✓	✓	✓
	Codesys		✓	✓	✓				
	CANopen Builder	✓							
	Desteklenen Programlama Dilleri	LD/ST	LD/ST/SFC CFC/FBD	LD/ST/SFC CFC/FBD	LD/ST/SFC CFC/FBD	LD/SFC	LD/SFC *V3 LD/ST/SFC/CFC	LD/ST/SFC CFC	LD/ST/SFC CFC/FBD

Notlar

*1 Tüm modellerde bulunmamaktadır. Detaylı bilgi için ürün sayfasına bakınız.

*2 DVP28SV modelinde dahili pil ile DVP12SA-20SX-12SE modellerinde kondansatör ile maks. 7 gün

*3 Tüm AH modellerinde kondansatör ile maks. 30 gün

*4 DVP50MC ile RTU-ECAT birlikte kullanımı için lütfen bizimle iletişime geçiniz.

✓ : Standart

O : Opsiyonel

DVP Standart Hareket Kontrolörleri

DVP-MC Serisi

DVP serisi hareket kontrolörler, standart ve ileri düzeyde hareket kontrol (motion) sistemlerinde üstün, kararlı ve hassas çalışma esas alınarak tasarlanmıştır. Özel motion için geliştirilmiş işlemcisi, EtherCAT / CANopen (DS402) gibi hareket kontrol haberleşme protokolleri ve PLCopen hareket kontrol fonksiyon kütüphaneleri ile proje oluşturmayı ve geliştirmeyi kolaylaştırır.

DVP10MC PLC Tabanlı Hareket Kontrolör



CANopen

16 Eksen Servo Kontrol ve PLCopen Hareket Kontrol Komut Desteği

CANopen (DS402) motion haberleşmesi ile 16 eksene kadar servo kontrol edilebilir. Ayrıca G kodu işleyebilir.

Hızlı Dijital Giriş-Çıkış

Program kesme (Interrupt) destekli 8 dijital giriş, 4 dijital çıkışa ek olarak 1 adet 5VDC line driver enkoder desteği bulunmaktadır. Ek modüller ile Maksimum 480 giriş-çıkış noktasına kadar destekler.

Dahili CANopen, Ethernet, RS232 ve RS485 Portları

CANopen haberleşme portu dışında, Ethernet, RS232 ve RS485 haberleşme portları da bulunmaktadır. Gerekliğinde ek kart almadan Modbus ile haberleşme için de kullanılabilir.

DVP15MC / DVP50MC PLC Tabanlı Hareket Kontrolör



EtherCAT CANopen

4, 6, 16 veya 24 Eksen Servo Kontrol ve PLCopen Hareket Kontrol Komut Desteği

CANopen (DS402) veya EtherCAT motion haberleşmesi ile maksimum 24 gerçek, 32 eksene kadar servo kontrol edilebilir. İnterpolasyon, E-CAM, E-Gear, G Kodu uygulamaları için 2048 noktaya kadar destekler. Hareket kontrol sistemlerinde Jerk ve Buffer modlarını destekler.

Hızlı Dijital Giriş-Çıkış

Program kesme (Interrupt) destekli 16 dijital giriş, 8 dijital çıkışa ek olarak 2 adet 5VDC line driver enkoder ve 1 adet SSI enkoder desteği bulunmaktadır. Sağ tarafa toplam 14 adet modül takılabilir ve bu sayede maksimum 480 giriş-çıkış noktasına kadar destek sağlanır.

Dahili CANopen / EtherCAT Motion, CANopen, Ethernet, RS232 ve RS485 Portları

CANopen veya EtherCAT motion haberleşme portu dışında, CANopen, Ethernet, RS232 ve RS485 haberleşme portları da bulunmaktadır. Gerekliğinde ek kart almadan Modbus ile haberleşme içinde kullanılabilir.

DVP15MC11T-06	DVP15MC11T	DVP50MC11T-04S	DVP50MC11T-16S	DVP50MC11T-06	DVP50MC11T

Program Kapasitesi	20M							
Haberleşme	Motion	CANopen DS402			EtherCAT			
	Diğer	CANopen / Ethernet x2 / RS-232 / RS-485			CANopen / Ethernet / RS-232 / RS-485			
Enkoder	2x Artımsal / 1x SSI Mutlak							
Tek Motion Eksen Sayısı	Gerçek	6	24	4	16	6	24	
	Toplam	16	32	4	32	16	32	
Senkron Motion Eksen Sayısı	Lineer	8		0		2*1		8
	Dairesel	3		0		2*1		3
Sol/Sağ Özel Modül Desteği	8 Sol / 8 Sağ Özel Modül							

*1. Çoklu eksen komutları sınırlıdır. Tüm komutları desteklemez. Coupling, Coordination, G Code, Axis Group gibi komutlar geçerlidir. Detaylı bilgi için Kullanım Klavuzu Bölüm 11.1'deki Hareket Kontrol Talimatları Tablosuna bakın.

DVP Serisi Hareket Kontrolörler

	Ürün Kodu	Eksen Sayısı	Giriş	Çıkış	Açıklama	Fiyat
DVP Serisi Hareket Kontrolörler	DVP10MC11T	16	8	4 NPN	CANopen hareket kontrolörü, 4 eksen senk. süresi 2ms	1.520 \$
	DVP15MC11T-06	6	16	8 NPN	CANopen hareket kontrolörü, 4 eksen senk. süresi 2ms	960 \$
	DVP15MC11T	24	16	8 NPN	CANopen hareket kontrolörü, 4 eksen senk. süresi 2ms	1.320 \$
	DVP50MC11T-04S	4 (PTP)	16	8 NPN	EtherCAT hareket kontrolörü, 32 eksen senk. süresi 1ms.	760 \$
	DVP50MC11T-06	6	16	8 NPN	EtherCAT hareket kontrolörü, 32 eksen senk. süresi 1ms.	880 \$
	DVP50MC11T-16S	16 (PTP)	16	8 NPN	EtherCAT hareket kontrolörü, 32 eksen senk. süresi 1ms.	1.240 \$
	DVP50MC11T	24	16	8 NPN	EtherCAT hareket kontrolörü, 32 eksen senk. süresi 1ms.	1.500 \$

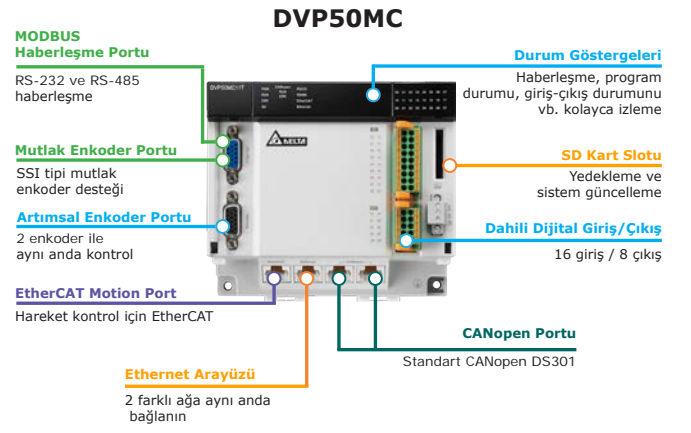
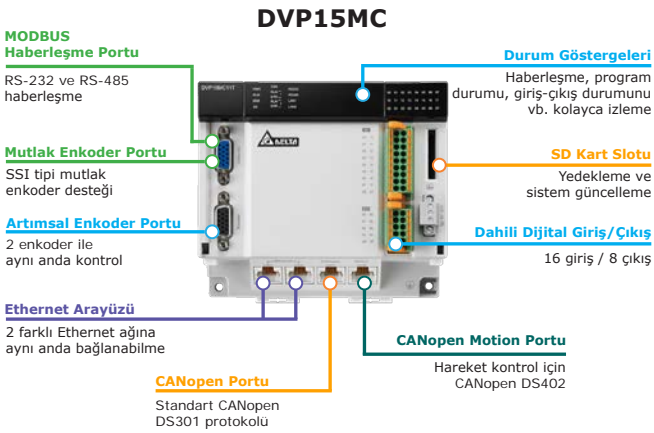

	Ürün Kodu	Kablo Uzunluğu	Açıklama	Fiyat
Haberleşme Kabloları	UC-PRG020-12A	2 metre	PLC (8pin mini DIN) - PC (USB) Programlama Kablosu	55 \$
	UC-MS030-01A	3 metre	PLC (8pin mini DIN) - PC / HMI (DB9 Dişi) Programlama ve Haberleşme Kablosu	15 \$
	UC-MS030-06A	3 metre	PLC (8pin mini DIN) - HMI (DB9 Erkek) Haberleşme Kablosu	15 \$
	UC-CMC003-01A	0.3 metre	CANopen / DMCNET Haberleşme Kablosu	10 \$
	UC-CMC010-01A	1 metre	CANopen / DMCNET Haberleşme Kablosu	15 \$
	UC-CMC020-01A	2 metre	CANopen / DMCNET Haberleşme Kablosu	20 \$
	UC-CMC030-01A	3 metre	CANopen / DMCNET Haberleşme Kablosu	35 \$
	UC-CMC050-01A	5 metre	CANopen / DMCNET Haberleşme Kablosu	40 \$
	UC-CMC100-01A	10 metre	CANopen / DMCNET Haberleşme Kablosu	65 \$
	TAP-CN03	-	CANopen Dağıtım Kutusu, 2x 5pin + 3x RJ45	90 \$
	TAP-TR01	-	CANopen Sonlandırma Direnci, 121ohm, RJ45 Soketi	5 \$
	UN-03EN-04A	-	TAP-TR01 Sonlandırma direnci için ek port (2 port)	20 \$
	UC-EMC003-02B	0.3 metre	EtherCAT Haberleşme Kablosu	20 \$
	UC-EMC010-02B	1 metre	EtherCAT Haberleşme Kablosu	25 \$
	UC-EMC020-02B	2 metre	EtherCAT Haberleşme Kablosu	35 \$
	UC-EMC030-02B	3 metre	EtherCAT Haberleşme Kablosu	45 \$
	UC-EMC050-02B	5 metre	EtherCAT Haberleşme Kablosu	60 \$
	UC-EMC100-02B	10 metre	EtherCAT Haberleşme Kablosu	105 \$

Notlar

- DVP hareket kontrolörleri DVP PLC ile aynı ek modülleri kullanmaktadır. Sol ve sağ taraf modülleri için lütfen [sayfa 131](#)'e bakınız.
- Uzak Giriş-Çıkış modülleri için lütfen [sayfa 127](#)'ye bakınız.
- Ürüne ait katalog, kullanım kılavuzu, çizim, yazılım vb. dokümanlara ulaşmak için [tıklayınız](#) veya QR kodu okutunuz.



AX Codesys Hareket Kontrolörleri

AX-3 / AX-8

Standart ve ileri seviye hareket kontrol uygulamaları için tasarlanan PLC tabanlı AX-3 ve PC tabanlı AX-8 hareket kontrolörler, evrensel IEC61131-3 standardındaki CODESYS platformunda EtherCAT haberleşmesi ile hareket kontrolden, robotik ve CNC'ye kadar çok eksenli tüm uygulamalar için yüksek işlevsellik ve ileri teknoloji sunan çözüm ortağınızdır.

AX-3 Standart PLC Tabanlı Hareket Kontrolör



4, 8, 12, 16 ve 64 Eksen Seçeneği ile Hareket Kontrol

2ms senkronizasyon zamanlı EtherCAT motion haberleşmesi ile maksimum 64 eksene kadar servo gerçek zamanlı olarak kontrol edilebilir. İnterpolasyon, E-CAM, E-Gear gibi birçok uygulamada esnek ve hassas hareket kontrol sağlar.

Dahili Hızlı Dijital Giriş-Çıkış ve AS Ek Modül Desteği

Program kesme (Interrupt) destekli 16 dijital giriş, 8 dijital çıkışa ek olarak 2 adet 5VDC Line-driver Enkoder ve 1 adet SSI Enkoder desteği bulunmaktadır. Toplam 32 adet As PLC ek modülü takılabilir ve bu sayede maksimum 1024 giriş-çıkış noktasına kadar destek sağlar.

Dahili EtherCAT Motion, USB, Ethernet, RS232 ve RS485 Portları

EtherCAT motion haberleşme portu dışında, USB, Ethernet, RS232 ve RS485 haberleşme portları da bulunmaktadır. Gerekliğinde ek kart almadan Modbus ile haberleşme için kolayca kullanılabilir.

Evrensel Codesys Programı

IEC61131-3 programlama standardında yazılım olan DIADesigner-AX veya Codesys ile AX serisini Ladder (LD), Function Block Diagram (FBD), Sequential Function Chart (SFC), Instruction List (IL) ve Structure Text (ST) dilleriyle programlayabilirsiniz.

AX-8 Gelişmiş PC Tabanlı Hareket Kontrolör



16, 32 ve 64 Eksen Seçeneği ile Hareket Kontrol

EtherCAT motion haberleşmesi ile maksimum 64 eksene kadar servo gerçek zamanlı olarak kontrol edilebilir. İnterpolasyon, E-CAM, E-Gear, G Kodu gibi birçok uygulamada esnek ve hassas hareket kontrol sağlar.

Codesys Soft Motion, CNC ve Robotik Kütüphanesi

Codesys SoftMotion ve CNC & Robotik paketleri ile yüksek teknoloji uygulamalarınız için pratik çözümler sunar. CNC & Robotik paketi ile Bipod, Tripod, SCARA gibi birçok robot kinematiki konfigüre edilebilir.

Dahili EtherCAT Motion, USB, Ethernet, RS232 ve RS485 Portları

EtherCAT motion haberleşme portu dışında, USB, Ethernet, RS232 ve RS485 haberleşme portları da bulunmaktadır. Gerekliğinde ek kart almadan Modbus ile haberleşme için kolayca kullanılabilir.

Windows 10 IoT İşletim Sistemli Kutu PC Esnekliği

Fansız kasa tasarımı ve Windows 10 IoT işletim sistemi ile nesneye yönelik programlama dilleri ile entegrasyon kabiliyeti vardır. Dahili DOPSoft arayüz desteği, entegre OPC UA Server ile MES, ERP ve PLC sistemleri ile Gigabit LAN üzerinden haberleşme sağlanabilir ve bu sayede büyük bir topolojinin parçası olabilir.

	AX-300/324NA0P	AX-304ELA0PA1P/T	AX-C12EB0MD1T	AX-308EA0MA1P/T	AX-316EA0MA1T	AX-364ELA0MA1T	
Program Kapasitesi	8 MB						
Codesys Lisans Tipi	PLC	Light Motion	Motion			Light Motion	
Haberleşme	Motion	-	EtherCAT				
	Diğer	Ethernet (Modbus TCP, EtherNet/IP, OPC-UA) / RS-232 / RS-485					
Enkoder	-	-	-	2x Artımsal / 1x SSI Mutlak			
Tek Motion Eksen Sayısı	Gerçek	-	4	12	8	16	64
	Toplam	-	8	12	16	32	64
Senkron Motion Eksen Sayısı	-	0	12	8	16	8	
Toplam Cihaz Sayısı	-	16	64			96	

AX-3 Serisi Hareket Kontrolörler

Ürün Kodu	Lisans Tipi	Eksen Sayısı	Giriş	Çıkış	Açıklama	Fiyat
AX-300NAOPA1	PLC	-	-	-	Ethernetli PLC	700 \$
AX-304ELAOPA1P	PTP Motion	4	16	8 PNP	EtherCAT hareket kontrolörü	850 \$
AX-304ELAOPA1T	PTP Motion	4	16	8 NPN	EtherCAT hareket kontrolörü	850 \$
AX-C12EBOMD1T	Motion	12	16	8 NPN	EtherCAT hareket kontrolörü, Ek G/Ç için RTU kullanımı	900 \$
AX-308EAOMA1P	Motion	8	16	8 PNP	EtherCAT hareket kontrolörü	1.100 \$
AX-308EAOMA1T	Motion	8	16	8 NPN	EtherCAT hareket kontrolörü	1.100 \$
AX-316EAOMA1T	Motion	16	16	8 NPN	EtherCAT hareket kontrolörü	1.530 \$
AX-324NAOPA1P	PLC	-	16	8 PNP	Ethernetli PLC	755 \$
AX-364ELAOMA1T	PTP Motion	64	16	8 NPN	EtherCAT hareket kontrolörü	1.880 \$

Notlar

- AX-3 PLC ailesi, AS PLC ile aynı ek modülleri kullanmaktadır. Ek modüller için lütfen [Sayfa 133](#)'e bakınız.
- Ürüne ait katalog, kullanım kılavuzu, çizim, yazılım vb. dokümanlara ulaşmak için [tıklayınız](#) veya QR kodu okutunuz.



AX-8 Serisi Hareket Kontrolörler

Ürün Kodu	Lisans Tipi	Eksen Sayısı	Giriş	Çıkış	Açıklama	Fiyat
AX-816EPOMB1P	Motion	16	8	8 PNP	EtherCAT hareket kontrolörü, 64 eksen senk. süresi 1ms.	2.115 \$
AX-832EPOMB1P	Motion	32	8	8 PNP	EtherCAT hareket kontrolörü, 64 eksen senk. süresi 1ms.	2.635 \$
AX-864EPOMB1P	Motion	64	8	8 PNP	EtherCAT hareket kontrolörü, 64 eksen senk. süresi 1ms.	3.000 \$
AX-816EPOCB1P	Motion CNC Robotik	16	8	8 PNP	EtherCAT hareket kontrolörü, 64 eksen senk. süresi 1ms.	2.460 \$
AX-832EPOCB1P	Motion CNC Robotik	32	8	8 PNP	EtherCAT hareket kontrolörü, 64 eksen senk. süresi 1ms.	2.875 \$
AX-864EPOCB1P	Motion CNC Robotik	64	8	8 PNP	EtherCAT hareket kontrolörü, 64 eksen senk. süresi 1ms.	3.455 \$

Notlar

- Ürüne ait katalog, kullanım kılavuzu, çizim, yazılım vb. dokümanlara ulaşmak için [tıklayınız](#) veya QR kodu okutunuz.



Ürün Kodu	Kablo Uzunluğu	Açıklama	Fiyat
UC-EMC003-02B	0.3 metre	EtherCAT Haberleşme Kablosu	20 \$
UC-EMC010-02B	1 metre	EtherCAT Haberleşme Kablosu	25 \$
UC-EMC020-02B	2 metre	EtherCAT Haberleşme Kablosu	35 \$
UC-EMC030-02B	3 metre	EtherCAT Haberleşme Kablosu	45 \$
UC-EMC050-02B	5 metre	EtherCAT Haberleşme Kablosu	60 \$
UC-EMC100-02B	10 metre	EtherCAT Haberleşme Kablosu	105 \$

	AX-816EPOMB1P	AX-832EPOMB1P	AX-864EPOMB1P	AX-816EPOCB1P	AX-832EPOCB1P	AX-864EPOCB1P	
Program Kapasitesi	1 GB						
Codesys Lisans Tipi	Motion			Motion / CNC / Robotik			
Haberleşme	Motion	EtherCAT					
	Diğer	Ethernet (Modbus TCP, EtherNet/IP, OPC-UA) / RS-232 / RS-485					
Enkoder	1x Artımsal / 1x SSI Mutlak						
Tek Motion Eksen Sayısı	Gerçek	16	32	64	16	32	64
	Toplam	16	32	64	16	32	64
Senkron Motion Eksen Sayısı	6	6	6	6	6	6	
Toplam Cihaz Sayısı	128	128	128	128	128	128	

AX-5 CPU

Gelişmiş IIoT ve Hareket Kontrol PLC

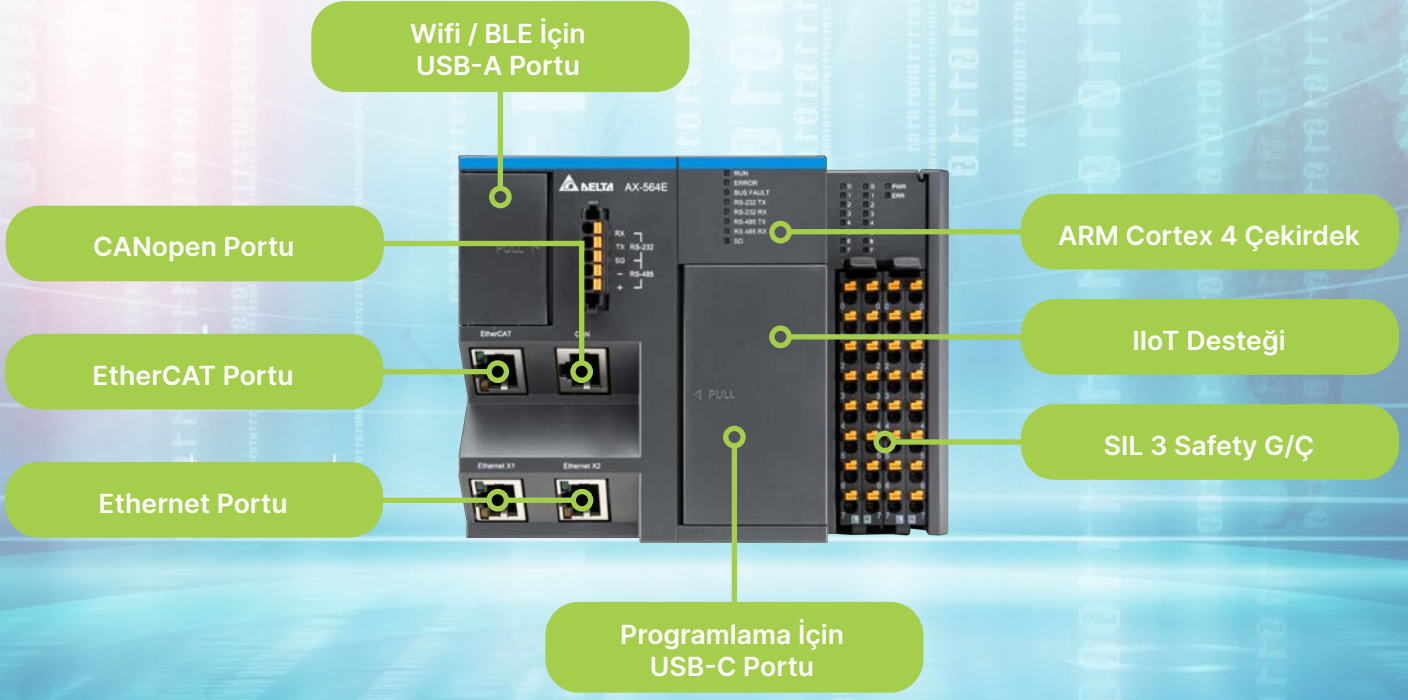

- ARM Cortex Quadcore işlemci ile 1ns komut işleme süresi
- USB-A portuna takılacak Wi-Fi veya Bluetooth adaptör ile kablosuz bağlantı ve mobil uygulama ile hızlı hata giderme
- Dahili Modbus TCP, ProfiNET, EtherNet/IP ve EtherCAT desteği ile tüm saha ekipmanları ile haberleşme
- Dahili OPC UA, MQTT ve Web Server ile Bulut, MES, Dashboard bağlantısı
- EtherCAT üzerinden 4.096 Uzak G/Ç veya cihaz ile haberleşme
- 16, 32, 64 eksen interpolasyonlu hareket kontrolör seçeneği
- Safety over EtherCAT (FSoE) ve Safety SIL 3 G/Ç modülleri ile daha az kablolama ve işçilik



AX-5 RTU

Gelişmiş ve İnce Uzak Giriş / Çıkış

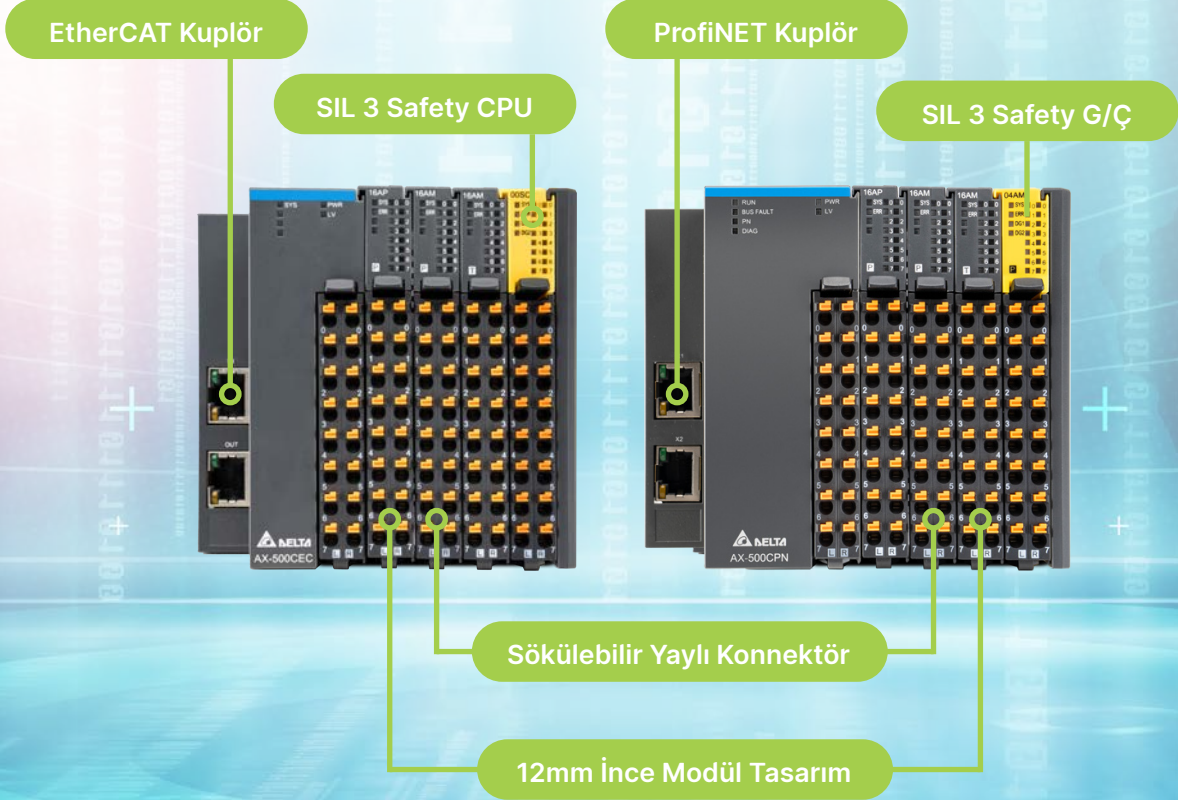

- EtherCAT ve ProfiNET kuplör seçeneği
- Kuplör ve modül arasında 100MHz EtherCAT haberleşme ve Distributed Clock (DC) desteği
- 12mm ince modüler sistem ile panonuzda %50'den fazla yer kazanın
- Safety over EtherCAT (FSoE) ve Safety SIL 3 G/Ç modülleri ile daha az kablolama ve işçilik
- G/Ç beslemesi ve sistem beslemesi güç modülleri ile gruplanabilir çözüm
- EtherCAT Hot Connect ile değiştirilen veya çıkarılan cihazlar sonrası sorunsuz haberleşme
- Sökülebilir ve yaylı klemens destekli modüller ile kolay bağlantı

Uzak Giriş-Çıkış Modülleri

DVP-RTU / R1

DVP ve R1 Serisi uzak giriş-çıkış modülleri ile geniş alanlardaki dağınık sistemlerin kontrolünde güvenli ve kararlı çözüm sağlar. Tercih edilen kontrol cihazına uygun CANopen, PROFIBUS, Modbus, Ethernet/IP, EtherCAT, DeviceNET gibi evrensel protokol desteğine sahip ana modülleri ve tüm ihtiyacınıza uygun DVP ve R1 ek modülleri ile basit uygulamalardan kompleks uygulamalara modüler ve dağınık çözümler sağlar.

DVP-RTU Standart Uzak Giriş-Çıkış Modülü



EtherCAT
CANopen

Dahili RS485 Portu

Haberleşme portu dışında ekstra üzerindeki RS232 ve RS485 portlarından ayar imkânı veya Modbus ile tüm cihazlarla haberleşme

Online Değer Görüntüleme

Uzak giriş-çıkış modülüne bağlanarak değerler ister web sayfasında ister programda izlenebilir ve incelenebilir. Ayrıca acil durumlarda değiştirilebilir.

Modüler Tasarım

Kilitlemeli modüler sistemiyle raya veya panele direkt montaj edilebilir.

Basit PLC Programı Desteği

Eğer, Ve, Veya, Zamanlayıcı, Sayıcı, Tarih Saat gibi fonksiyonlar ile kontrolöre göndermeden yapılması gereken değişiklikler veya ek programlar ana modül üzerinden çalıştırılabilir.

R1 Gelişmiş Uzak Giriş-Çıkış Modülü



EtherCAT

EtherCAT Hızında Modül Okuma

Uzak Giriş-Çıkış modülüne bağlı tüm ek modüller EtherCAT haberleşme sisteminin uydu terminali olarak gözükür ve kullanılabilir. Bu sayede tüm modüller EtherCAT hızında veri okuma imkanı sağlar.

Hızlı Giriş-Çıkış Modülü

0,1ms ve 2ms periyot opsiyonlu hızlı giriş, CIA401 standardına uygun CW/CCW/AB faz modlarını destekleyen hızlı çıkış modülleri ile dağınık servo/sayıcı ihtiyaçlarınızı karşılar.

Mikro Modüler Tasarım

İnce kasa tasarımlı modüler sistemiyle raya direkt montaj edilerek panoda yer kazancı sağlar.

Uzak Giriş-Çıkış Ana Modülleri

	Ürün Kodu	Haberleşme	Açıklama	Fiyat
DVP Serisi Uzak Giriş-Çıkış Modülleri	RTU-485	Modbus RTU/ASCII	RS485 Uzak G/Ç modülü, 8 Analog DVP-S modülü ve 256 Dijital G/Ç desteği	130 \$
	RTU-PD01	PROFIBUS DP	PROFIBUS DP Uzak G/Ç modülü, 8 Analog DVP-S modülü ve 256 Dijital G/Ç desteği	580 \$
	RTU-CN01	CANopen	CANopen Uzak G/Ç modülü, 8 Analog DVP-S modülü ve 256 Dijital G/Ç desteği	180 \$
	RTU-EN01	Modbus TCP	Ethernet Uzak G/Ç modülü, 8 Analog DVP-S modülü ve 256 Dijital G/Ç desteği	240 \$
	RTU-ECAT	EtherCAT	EtherCAT Uzak G/Ç modülü, 8 Analog DVP-S modülü ve 256 Dijital G/Ç desteği	195 \$

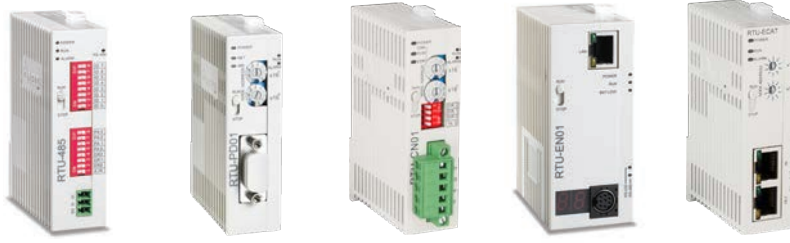

Notlar

1. DVP Uzak Giriş-Çıkış Modülleri, DVP PLC ile aynı ek modülleri kullanmaktadır. Sağ taraf modülleri için lütfen [Sayfa 131](#)'e bakınız.
2. RTU-ECAT ile DVP50MC birlikte kullanımı için lütfen bizimle iletişime geçiniz.
3. Ürüne ait katalog, kullanım kılavuzu, çizim, yazılım vb. dokümanlara ulaşmak için [tıklayınız](#) veya QR kodu okutunuz.



Uzak Giriş-Çıkış Modülleri

	Ürün Kodu	Açıklama	Fiyat
R1 Serisi Uzak Giriş-Çıkış Modülleri	R1-EC5500D1	EtherCAT Haberleşme modülü	150 \$
	R1-EC6002D1	Dijital Giriş Modülü, 16DI (0,1ms)	130 \$
	R1-EC6022D1	Dijital Giriş Modülü, 16DI (2ms)	130 \$
	R1-EC70A2D1	Dijital Çıkış Modülü, 16DO PNP	210 \$
	R1-EC8124D1	Analog Giriş Modülü, 4AI, V / I için 16-bit çözünürlük	280 \$
	R1-EC9144D1	Analog Çıkış Modülü, 4AI, V / I için 16-bit çözünürlük	270 \$
	R1-EC5621D1	Pulse Modülü, 1 Kanal	200 \$
	R1-EC5614D1	MPG Uzak IO Modülü	210 \$



Notlar

1. Ürüne ait katalog, kullanım kılavuzu, çizim, yazılım vb. dokümanlara ulaşmak için [tıklayınız](#) veya QR kodu okutunuz.



DVP Standart Modüler PLC

ES2 / ES2-E / EX2

DVP-ES2 Serisi programlanabilir lojik kontrolörleri; genel endüstriyel uygulamalar için dahili AC besleme girişi, opsiyonel Ethernet, analog giriş-çıkışına sahip tuğla tipi kasa tasarımı ile kolay montajlanabilir ve son derece güvenilir çözümler sunar.



AC Beslemeli Geniş Ürün Ailesi

100~240Vac güç beslemesine ve ihtiyaca göre 16 / 20 / 24 / 32 / 40 / 60 giriş-çıkışa sahip, geniş ürün seçeneği.

Hızlı Dijital Giriş-Çıkış

32-Bit yüksek hızlı işlemci ile saniyede 100.000 (100kHz) tetiğe kadar dijital giriş ve çıkış kontrolü.

Dâhili RS485 Portu

CPU üzerindeki RS232 ve RS485 portlarından Modbus ile tüm cihazlarla haberleşme.

Evrensel ISPSOFT Programı

IEC61131-3 programlama standardında yazılım olan ISPSOFT ile DVP serisini Ladder (LD), Sequential Function chart (SFC) ve Instruction List (IL) dilleriyle programlayabilirsiniz.

	ES2 Serisi Dijital PLC	ES2-E Serisi Dahili Ethernet PLC	EX2 Serisi Dahili Analog PLC
Program Kapasitesi	16k Step		
Komut İşleme Süresi	0.35 µs		
Giriş-Çıkış Sayısı	16 / 24 / 32 / 40 / 60	20 / 32 / 40 / 60	20 / 30
Maks. Giriş-Çıkış Sayısı	272		
Hızlı Giriş Sayısı	2x 100kHz 6x 10kHz		
Hızlı Çıkış Sayısı *	2x 100kHz 2x 10kHz		
Haberleşme	RS232 + 2x RS485	RS232 + 2x RS485 + Ethernet	RS232 + 2x RS485
Özel Modül Desteği	8 Özel Modül		

PLC Modelleri

	Ürün Kodu	Giriş	Çıkış	Açıklama	Fiyat
ES2 Serisi	DVP16ES200R	8	8 Röle	100~240Vac Besleme, 16k Step Program Kapasitesi	Sorunuz
	DVP24ES200R	16	8 Röle		Sorunuz
	DVP32ES200R	16	16 Röle		Sorunuz
	DVP40ES200R	24	16 Röle		Sorunuz
	DVP60ES200R	36	24 Röle		Sorunuz
	DVP80ES200R	40	40 Röle		Sorunuz
ES2-E Serisi	DVP20ES200RE	12	8 Röle	100~240Vac Besleme, Dahili Ethernet 16k Step Program Kapasitesi	Sorunuz
	DVP32ES200RE	16	16 Röle		Sorunuz
	DVP40ES200RE	24	16 Röle		Sorunuz
	DVP60ES200RE	36	24 Röle		Sorunuz
EX2 Serisi	DVP20EX200R	8DI - 4AI	6 Röle DO - 2AO	100~240Vac Besleme, Dahili Analog 16k Step Program Kapasitesi	Sorunuz
	DVP30EX200R	16DI - 3AI / PT	10 Röle DO - 1AO		Sorunuz

Genişleme Modülleri

	Ürün Kodu	Giriş	Çıkış	Açıklama	Fiyat
Dijital Giriş-Çıkış Modülleri	DVP08XM211N	8	-	8 Dijital Giriş	Sorunuz
	DVP16XM211N	16	-	16 Dijital Giriş	Sorunuz
	DVP08XN211R	-	8 Röle	8 Röle Çıkış	Sorunuz
	DVP16XN211R	-	16 Röle	16 Röle Çıkış	Sorunuz
	DVP08XP211R	4	4 Röle	4 Dijital Giriş + 4 Röle Çıkış	Sorunuz
	DVP16XP211R	8	8 Röle	8 Dijital Giriş + 8 Röle Çıkış	Sorunuz
Analog Giriş-Çıkış Modülleri	DVP04AD-E2	4	-	V / I için 14 Bit Çözünürlük	Sorunuz
	DVP02DA-E2	-	2	V / I için 14 Bit Çözünürlük	Sorunuz
	DVP04DA-E2	-	4	V / I için 14 Bit Çözünürlük	Sorunuz
	DVP06XA-E2	4	2	V / I için 14 Bit Çözünürlük	Sorunuz
Sıcaklık Modülleri	DVP04TC-E2	4		J / K / R / S / T / E / N / -80mV~80mV Sıcaklık Sensörü Girişi	Sorunuz
	DVP04PT-E2	4		PT100 / PT1000 / Ni100 / Ni1000 0~300 Ω Sıcaklık Sensörü Girişi	Sorunuz

Notlar

1. Tüm PLC modelleri 100~240Vac beslemelidir. Üzerinde ek modül gibi ürünleri beslemek için 24Vdc 500mA çıkış bulunmaktadır.
2. DVP30EX200R modelindeki analog girişler bu ürüne özel ek PT sıcaklık girişi (-20~20mA / -10~10V / Pt100 / Pt1000) olarak kullanılabilir.
3. Tüm genişleme modülleri 24Vdc beslemelidir. PLC üzerinden beslenebilirler.
4. Hızlı çıkışlar, röle çıkışlarda kullanılamaz. Transistör çıkışlı ürünler için lütfen bizimle iletişime geçiniz.
5. Ürüne ait katalog, kullanım kılavuzu, çizim, yazılım vb. dokümanlara ulaşmak için [tıklayınız](#) veya QR kodu okutunuz.



DVP Standart Modüler PLC

SS2 / SA2 / SX2 / SE / SV2 / SX3 / SV3

DVP serisi programlanabilir lojik kontrolörleri; her çeşit endüstriyel otomasyon sisteminde yüksek hızlı, kararlı ve son derece güvenilir çözümler sunar. Yüksek hızlı giriş-çıkışlara, zengin fonksiyon komutlarına ve tüm ihtiyaçlara uygun ek modüllere sahip DVP serisi ile basit uygulamalardan, motion kontrol uygulamaları dahil kompleks tüm uygulamalara ince ve modüler yaklaşım.

Mikro Modüler Tasarım

İnce kasa tasarımı kilitlemeli modüler sistemiyle raya veya panele direkt montaj edilebilir.

Hızlı Dijital Giriş-Çıkış

Saniyede 10.000 (10kHz) tetikten, 200.000 (200kHz) tetiğe kadar dijital giriş ve çıkış kontrolü.

Dahili RS485 Portu

CPU üzerindeki RS232 ve RS485 portlarından Modbus ile tüm cihazlarla haberleşme.

Evrensel ISPSOFT Programı

IEC61131-3 programlama standardında yazılım olan ISPSOFT ile standart DVP serilerini Ladder (LD), Sequential Function Chart (SFC) ve Instruction List (IL) dilleriyle, yeni nesil CPU'ya sahip SV3 ve SX3 serisi PLC'leri Ladder (LD), Sequential Function Chart (SFC), Continuous Flow Chart (CFC) ve Structured Text (ST) dilleriyle programlayabilirsiniz

2 Eksen İnterpolasyon ve Gelişmiş Motion Komut Desteği

İstenilen 2 eksen lineer veya dairesel interpolasyon ile aynı noktaya hareket edebilir. El çarkı, referans, kapalı çevrim, rampalı pozisyonlama gibi birçok işlem, fonksiyon blokları ile kolayca yapılabilir.



	SS2 Serisi Standart PLC	SA2 Serisi Gelişmiş PLC	SX2 Serisi Dahili Analog PLC	SE Serisi Dahili Ethernet PLC	SV2 Serisi Yüksek Performans PLC	SX3 Serisi Yeni Nesil Dahili Analog PLC	SV3 Serisi Yeni Nesil Yüksek Performans PLC
Ürün Kodu	DVP14SS211	DVP12SA211	DVP20SX211	DVP12SE11	DVP28SV11	DVP20SX311	DVP28SV311
Program Kapasitesi	8k Step	16k Step			30k Step	64k Step	
Komut İşleme Süresi		0.35 µs		0.64 µs	0.24 µs	0.025µs	
Maks. Giriş Çıkış Sayısı	480				512	494	508
Dahili Giriş Çıkış Sayısı	8 DI / 6 DO	8 DI / 4 DO	8 DI-4AI / 6 DO-2AO	8 DI / 4 DO	16 DI / 12 DO	8 DI-4AI / 6 DO-2AO	16 DI / 12 DO
Hızlı Giriş Sayısı	4x 20kHz	2x 100kHz			8x 200kHz		
	4x 10kHz	6x 10kHz					
Hızlı Çıkış Sayısı	4x 10kHz	2x 100kHz			4x 200kHz	6x 200kHz	12x 200kHz
		2x 10kHz					
Haberleşme	RS232 + RS485	RS232 + 2x RS485	RS232 + RS485 + Mini USB	2x RS485 + Mini USB + Ethernet	RS232 + RS485	2x RS485 + Mini USB + Ethernet + CANopen	
Sol/Sağ Özel Modül Desteği	- / 8 Sağ Özel Modül	8 Sol / 8 Sağ Özel Modül					





Notlar

- Güç Kaynakları opsiyonel olarak sunulmuştur. Takılması zorunlu değildir.
- Ürüne ait katalog, kullanım kılavuzu, çizim, yazılım vb. dokümanlara ulaşmak için [tıklayınız](#) veya QR kodu okutunuz.



SS2 / SA2 / SX2 / SE / SV2 / SX3 / SV3

PLC Modelleri

	Ürün Kodu	Giriş	Çıkış	Açıklama	Fiyat
SS2 Serisi	DVP14SS211T	8	6 NPN	Sola genişlemez 8k Step Program Kapasitesi	130 \$
	DVP14SS211R	8	6 Röle		130 \$
SA2 Serisi	DVP12SA211T	8	4 NPN	Sola genişler 16k Step Program Kapasitesi	175 \$
	DVP12SA211R	8	4 Röle		175 \$
SX2 Serisi	DVP20SX211T	8DI - 4AI	6 NPN DO - 2AO	Sola genişler, Dahili analog 16k Step Program Kapasitesi	350 \$
	DVP20SX211R	8DI - 4AI	6 Röle DO - 2AO		350 \$
SE Serisi	DVP12SE11T	8	4 NPN	Sola genişler, Dahili Ethernet 16k Step Program Kapasitesi	255 \$
	DVP12SE11R	8	4 Röle		255 \$
SV2 Serisi	DVP28SV11T2	16	12 NPN	Sola genişler, Hızlı Giriş/Çıkış 30k Step Program Kapasitesi	350 \$
	DVP28SV11R2	16	12 Röle		350 \$
SX3 Serisi	 DVP20SX311T	8DI - 4AI	6 NPN DO - 2AO	Sola genişler, Dahili analog 64k Step Program Kapasitesi, Yeni Nesil CPU	370 \$
	 DVP20SX311R	8DI - 4AI	6 Röle DO - 2AO		370 \$
SV3 Serisi	 DVP28SV311T	16	12 NPN	Sola genişler, Hızlı Giriş/Çıkış 64k Step Program Kapasitesi, Yeni Nesil CPU	370 \$
	 DVP28SV311R	16	12 Röle		370 \$

Sağa Genişleme Modülleri

	Ürün Kodu	Giriş	Çıkış	Açıklama	Fiyat
Dijital Giriş-Çıkış Modülleri	DVP08SM11N	8	-	8 Dijital Giriş	50 \$
	DVP16SM11N	16	-	16 Dijital Giriş	80 \$
	DVP08SN11T	-	8 NPN	8 Transistör Çıkış	70 \$
	DVP08SN11R	-	8 Röle	8 Röle Çıkış	70 \$
	DVP16SN11T	-	16 NPN	16 Transistör Çıkış	110 \$
	DVP08SP11T	4	4 NPN	4 Dijital Giriş + 4 Transistör Çıkış	75 \$
	DVP08SP11R	4	4 Röle	4 Dijital Giriş + 4 Röle Çıkış	75 \$
	DVP16SP11T	8	8 NPN	8 Dijital Giriş + 8 Transistör Çıkış	80 \$
	DVP16SP11R	8	8 Röle	8 Dijital Giriş + 8 Röle Çıkış	80 \$
	Analog Giriş-Çıkış Modülleri	DVP04AD-S2	4	-	V / I için 14 Bit Çözünürlük
DVP02DA-S		-	2	V / I için 12 Bit Çözünürlük	185 \$
DVP04DA-S2		-	4	V / I için 12 Bit Çözünürlük	255 \$
DVP06XA-S2		4	2	V / I için 14 / 12 Bit Çözünürlük	190 \$
Sıcaklık Modülleri	DVP04TC-S	4	-	J / K / R / S / T / E / N / -80mV~80mV Sıcaklık Sensörü Girişi	190 \$
	DVP04PT-S	4	-	PT100 / PT1000 / Ni100 / Ni1000 0~300 Ω Sıcaklık Sensörü Girişi	190 \$
Pozisyon Modülü	DVP01PU-S	1x200kHz	1x200kHz	1 El Çarkı Girişi ve 1 Eksen Çıkış Kontrolü	270 \$

Sola Genişleme Modülleri

	Ürün Kodu	Giriş	Çıkış	Açıklama	Fiyat
Analog Giriş-Çıkış Modülleri	DVP04AD-SL	4	-	V / I Analog Giriş, 16 Bit Çözünürlük	210 \$
	DVP04DA-SL	-	4	V / I Analog Çıkış, 16 Bit Çözünürlük	300 \$
Loadcell Modülleri	DVP201LC-SL	1	-	4 / 6 Kablolulu Loadcell Girişi, 24 Bit Çözünürlük	200 \$
	DVP202LC-SL	2	-	4 / 6 Kablolulu Loadcell Girişi, 24 Bit Çözünürlük	305 \$
Haberleşme Modülleri	DVPEN01-SL	-	-	Ethernet Modülü, 10 / 100Mbps	240 \$
	DVPCOPM-SL	-	-	CANopen Master modülü, 1Mbps	240 \$
	DVPDNET-SL	-	-	DeviceNET Master modülü, 500Kbps	240 \$
	DVPSCM52-SL	-	-	BACnet MS/TP Slave modülü, 460Kbps	610 \$

Güç Kaynakları

	Ürün Kodu	Açıklama	Fiyat
Güç Kaynakları	DVPPS01	100-240Vac Giriş, 24Vdc 1A (24W) Güç Çıkış	45 \$
	DVPPS02	100-240Vac Giriş, 24Vdc 2A (48W) Güç Çıkış	55 \$
	DVPPS05	100-240Vac Giriş, 24Vdc 5A (120W) Güç Çıkış	100 \$

AS Gelişmiş Modüler PLC

AS320 / AS228 / AS218

Kompakt ve modüler AS serisi, yüksek hızlı otomasyon sistemlerinde gelişmiş performans sağlamak için tasarlanmış kontrolördür. Delta'nın geliştirmiş olduğu yüksek tarama süresine (40 kstep/ms) sahip 32-Bit SoC işlemci ile elektronik imalat, paketlenme, gıda ve tekstil gibi sektörlerde güvenilir çözüm sağlamaktadır.

Kolay Vidasız Montaj ve Modüler Tasarım

Özel tasarlanmış yaylı klemens terminal teknolojisi ve Delta patentli ray kilitleme sistemi ile kolay kurulum.

Gelişmiş Modül Haberleşmesi ile Daha Hızlı Giriş-Çıkış Okuma

Yeni giriş-çıkış tarama sistemi ile 1.024 adet giriş-çıkış sadece 0,1ms'de tarayabilir.

Hızlı Dijital Giriş-Çıkış

Saniyede 200.000 (200kHz) tetikten, 4.000.000 (4MHz) tetiğe kadar dijital giriş-çıkış kontrolü

Dahili Ethernet, USB, SD ve RS485 Portu

CPU üzerinden Ethernet/IP, CANopen, Modbus RTU/ASCII ve Modbus TCP ile evrensel tüm cihazlarla haberleşebilirsiniz.

Evrensel ISPSoft Programı

IEC61131-3 programlama standardında yazılım olan ISPSoft ile AS serisini Ladder (LD), Sequential Function Chart (SFC), Continuous Flow Chart (CFC) ve Structured Text (ST) dilleriyle programlayabilirsiniz.



Tek CPU ile 12 Eksene Kadar Kontrol

Dahili CANopen haberleşmesi üzerinden 8 eksene, hızlı çıkışlar ile 12 eksene kadar servo/step motor sürülebilir. Seçilen dijital çıkışlarla, 2 eksen lineer veya dairesel interpolasyon için eksenler aynı noktaya hareket edebilir. El çarkı, home, kapalı çevrim, rampalı pozisyonlama gibi birçok işlem fonksiyon blokları ile kolayca yapılabilir.



CANopen

EtherNet/IP

	AS300 Serisi	AS200 Serisi	
			
Ürün Kodu	AS320T / P-A	AS228T / P / R-A	AS218TX / PX / RX-A
Program Kapasitesi	128k Step	64k Step	
Komut İşleme Süresi	0.025µs		
Maks. Giriş-Çıkış Sayısı	1024		
Dahili Giriş-Çıkış Sayısı	8 DI / 12 DO	16 DI / 12 DO	8 DI / 6 DO 2 AI / 2 AO
Hızlı Giriş Sayısı	8x 200kHz	8x 200kHz	
Hızlı Çıkış Sayısı	12x 200kHz	12x 200kHz	6x 200kHz
Haberleşme	USB + Ethernet + 2x RS485 + 2x Boş Slot	USB + Ethernet + 2x RS485 + CANopen	
Maks. Ethernet Soket Sayısı	Server 32 / Client 32	Server 16 / Client 16	
Maks. Toplam ve Özel Modül Sayısı	32 Toplam / 16 Analog Modül / 8 Sayıcı - Pozisyonlama Modülü / 4 Haberleşme Modülü		

Notlar

1. AS00SCM-A modülü, 2 port boş olarak gelir. İstenilen haberleşme takılarak kullanılabilir. CANopen ve Ethernet haberleşme kartıyla da Uzak I/O olarak kullanılabilir.
2. AS-FECAT, AS-FOPCO2, AS-FFTP01 Haberleşme kartları sadece AS300 serisi PLC'lere takılabilir.
3. AS-PS02 Güç Kaynağı opsiyonel olarak sunulmuştur. Takılması zorunlu değildir. PLC'nin sol tarafındaki güç soket girişine uygundur.
4. Ürüne ait katalog, kullanım kılavuzu, çizim, yazılım vb. dokümanlara ulaşmak için [tıklayınız](#) veya QR kodu okutunuz.



PLC Modelleri

	Ürün Kodu	Giriş	Çıkış	Açıklama	Fiyat
AS320 Serisi	AS320T-B	8	12 NPN	Dahili Ethernet, 2x Boş Fonksiyon Kart Slotu 128k Step Program Kapasitesi	540 \$
	AS320P-B	8	12 PNP		540 \$
AS228 Serisi	AS228T-A	16	12 NPN	Dahili Ethernet, CANopen haberleşmesi 64k Step Program Kapasitesi	410 \$
	AS228P-A	16	12 PNP		410 \$
	AS228R-A	16	12 Röle		410 \$
AS218 Serisi	AS218TX-A	8 DI - 2 AI	6 NPN DO - 2 AO		410 \$
	AS218PX-A	8 DI - 2 AI	6 PNP DO - 2 AO		410 \$
	AS218RX-A	8 DI - 2 AI	6 Röle DO - 2 AO		410 \$

İlave Genişleme Modülleri & Güç Kaynağı

	Ürün Kodu	Giriş	Çıkış	Açıklama	Fiyat
Dijital Giriş-Çıkış Modülleri	AS08AM10N-A	8	-	8 Dijital Giriş	70 \$
	AS16AM10N-A	16	-	16 Dijital Giriş	145 \$
	AS08AN01T-A	-	8 NPN	8 Transistör Çıkış	100 \$
	AS08AN01P-A	-	8 PNP	8 Transistör Çıkış	100 \$
	AS08AN01R-A	-	8 Röle	8 Röle Çıkış	100 \$
	AS16AN01T-A	-	16 NPN	16 Transistör Çıkış	150 \$
	AS16AN01P-A	-	16 PNP	16 Transistör Çıkış	150 \$
	AS16AN01R-A	-	16 Röle	16 Röle Çıkış	150 \$
	AS16AP11T-A	8	8 NPN	8 Dijital Giriş + 8 Transistör Çıkış	140 \$
	AS16AP11P-A	8	8 PNP	8 Dijital Giriş + 8 Transistör Çıkış	140 \$
AS16AP11R-A	8	8 Röle	8 Dijital Giriş + 8 Röle Çıkış	140 \$	
Analog Giriş-Çıkış Modülleri	AS02ADH-A	2	-	V / I Analog Giriş, 16 Bit Çözünürlük, 20 µs Tarama Süresi	310 \$
	AS04AD-A	4	-	V / I Analog Giriş, 16 Bit Çözünürlük	170 \$
	AS08AD-B	8	-	V Analog Giriş, 16 Bit Çözünürlük	280 \$
	AS08AD-C	8	-	I Analog Giriş, 16 Bit Çözünürlük	280 \$
	AS04DA-A	-	4	V / I Analog Çıkış, 12 Bit Çözünürlük	280 \$
	AS06XA-A	4	2	V / I için 16 / 12 Bit Çözünürlük	160 \$
Sıcaklık Modülleri	AS04RTD-A	4	-	PT100 / PT1000 / Ni100 / Ni1000 / 0~300 Ω/0~3000 Ω Sıcaklık Sensörü Girişi	200 \$
	AS06RTD-A	6	-	PT100 / PT1000 / Ni100 / Ni1000 / 0~300 Ω/0~3000 Ω Sıcaklık Sensörü Girişi	250 \$
	AS04TC-A	4	-	J / K / R / S / T / E / N / B / -100mV~100mV Sıcaklık Sensörü Girişi	200 \$
	AS08TC-A	8	-	J / K / R / S / T / E / N / B / -100mV~100mV Sıcaklık Sensörü Girişi	300 \$
Loadcell Modülü	AS02LC-A	2	-	4 / 6 Kablolulu Loadcell Girişi, 24 Bit Çözünürlük	400 \$
Hızlı Dijital Giriş-Çıkış Modülleri	AS02HC-A	2x200kHz	-	Incremental veya Absolute Enkoder Hızlı Giriş Modülü	380 \$
	AS02PU-A	1x200kHz + 5	2x200kHz	1 EI Çarkı Girişi + 5 Dijital Giriş ve 2 Eksen Çıkış Kontrolü	340 \$
	AS04PU-A	6x200kHz	8x200kHz	6 Dijital Giriş ve 4 Eksen Çıkış Kontrolü	460 \$
Haberleşme Modülleri	AS00SCM-A	-	-	2x Boş Haberleşme Fonksiyon Kart Slotlu, Uzak G/Ç Modülü	150 \$
	AS01DNET-A	-	-	DeviceNET Master Modülü, 500Kbps, Uzak G/Ç Modülü	310 \$
	ASRTU-EC16AP1TA	8	8 NPN	AS Uzak G/Ç modülü, EtherCAT Haberleşme, 8DI / 8DO NPN	320 \$
	ASRTU-EC16AP1PA	8	8 PNP	AS Uzak G/Ç modülü, EtherCAT Haberleşme, 8DI / 8DO PNP	320 \$
	AS04SIL-A	-	-	IO-Link Haberleşme Modülü, 4 kanal, 230.4kbps Haberleşme Hızı	335 \$
Haberleşme On Board Kartları	AS-F232	-	-	RS232 kartı, 115.200bps	70 \$
	AS-FCOPM	-	-	CANopen kartı, 1Mbps	90 \$
	AS-FEN02	-	-	Ethernet kartı, 10 / 100Mbps	140 \$
	AS-FECAT	-	-	EtherCAT Haberleşme Kartı, 16 eksen Delta sürücü pozisyonlama, Modbus TCP	285 \$
	AS-FFTP01	-	-	IoT Haberleşme Kartı, OPC-UA, FTP, MQTT, Web Server (Node-RED), Modbus TCP	225 \$
	AS-FPFN02	-	-	PROFINET Slave kartı	300 \$
Güç Kaynağı	AS-PS02	-	-	100-240Vac Giriş, 24Vdc 2A (48W) Güç Çıkış	70 \$
	AS-PS02A	-	-	100-240V AC Giriş, 24V DC / 1.5A + 0.5A Harici (48W) Güç Çıkış	70 \$

AH Yüksek Seviye PLC

AH511 / AH521 / AH531 / AH560

AH serisi PLC, şase modüler hale getirilmiş donanım yapısı, gelişmiş fonksiyonlar ve entegre edilmiş ISPSOFT yazılım kombinasyonu ile proses kontrol uygulamaları için sistem çözümleri sunar. Yedekli çalışma, uzak giriş-çıkış, dağıtık mimari gibi birçok gelişmiş özelliği ile AH serisi PLC yüksek hızda yüksek çalışma hassasiyeti sunmaktadır.

Çalışırken Değiştirilebilen Modül (Hot Swap) Özelliği

AH500 serisi PLC'lerde herhangi bir modül arızalandığında, PLC ve diğer modüller hataya düşmeden çalışmaya devam eder. Değiştirilen modül otomatik devreye alınarak kesintisiz çalışma sağlanır.

Yedekli PLC (Redundant) Ürün Seçeneği

Hayati öneme sahip hiçbir zaman durmaması gereken sistemler için geliştirilmiştir. Tüm sistem iki güç kaynaklı ve iki CPU takılan Redundant ürünler seçilerek kurulur. Ana CPU çöktüğü anda sistem durdurulmadan aynı şekilde yedek CPU ile çalışmaya devam eder.

Tüm Üretim Hattının Tek Bir PLC ile Kontrolü

0.020 µs komut işleme süresine sahip, 32-Bit çift çekirdekli yüksek hızlı işlemci, 4.352 dijital giriş-çıkış desteği, iki şase arası 100 metre kablo / 2 km fiber optik haberleşme mesafesi ile AH serisi PLC'ler tüm üretim hattını kolayca yönetebilirler.

Dahili RS232 / 422 / 485, USB, SD ve Opsiyonel Ethernet Portu

Haberleşmeniz için ihtiyacınız olan tüm portları CPU üzerinde bulabilirsiniz. CPU üzerinden Modbus RTU/ASCII, Modbus TCP ile evrensel tüm cihazlarla haberleşebilirsiniz.

Evrensel ISPSOFT Programı

IEC61131-3 programlama standardında ISPSOFT yazılımı ile AH serisini Ladder (LD), Function Block Diagram (FBD), Sequential Function Chart (SFC), Instruction List (IL) ve Structured Text (ST) dilleriyle programlayabilirsiniz.

Notlar

1. Verilen Ana Şase Slot adetleri 1 Güç kaynağı yanına 1 CPU takıldıktan sonra kalan ek modül takılabilir boş slot adedidir.
2. Verilen Genişleme Şase Slot adetleri 1 Güç kaynağından sonra kalan ek modül takılabilir boş slot adedidir.
3. AH serisinde minimum konfigürasyonda 1 adet ana şase, 1 adet güç kaynağı ve 1 adet CPU kullanılması gerekir.
4. Ürüne ait katalog, kullanım kılavuzu, çizim, yazılım vb. dokümanlara ulaşmak için [tıklayınız](#) veya QR kodu okutunuz.



EtherNet/IP



AH511 / AH521 / AH531 / AH560

PLC Modelleri

	Ürün Kodu	Giriş / Çıkış Desteği	Genişleme Şase Desteği	Açıklama	Fiyat
Seri Portlu CPU	AHCPU511-RS2	1280	1	96k Step, 1024 Fonksiyon bloğu	440 \$
	AHCPU521-RS2	2304	3	192k Step, 2048 Fonksiyon bloğu	470 \$
	AHCPU531-RS2	4352	7	384k Step, 4096 Fonksiyon bloğu	610 \$
Ethernet Portlu CPU	AHCPU511-EN	1280	1	96k Step, 1024 Fonksiyon bloğu	970 \$
	AHCPU521-EN	2304	3	192k Step, 2048 Fonksiyon bloğu	1.100 \$
	AHCPU531-EN	4352	7	384k Step, 4096 Fonksiyon bloğu	1.230 \$
	AHCPU560-EN2	4352	7	Redundant CPU, 1.000k Step, 4096 Fonksiyon bloğu	2.900 \$

Şase Modelleri

	Ürün Kodu	Slot Adedi	CPU Tipi	Açıklama	Fiyat
Ana Şaseler	AHBPO4M1-5A	4	Standart	4 Slot	180 \$
	AHBPO6M1-5A	6	Standart	6 Slot	230 \$
	AHBPO8M1-5A	8	Standart	8 Slot	280 \$
	AHBP12M1-5A	12	Standart	12 Slot	380 \$
	AHBPO0M2-5A			Slotsuz, 2 Güç kaynağı ile kullanım	100 \$
	AHBPO4MR1-5A	4	Redundant	4 Slot, 2 Güç kaynağı ile kullanım	200 \$
Genişleme Şaseleri	AHBPO6E1-5A	6	Standart	6 Slot	260 \$
	AHBPO8E1-5A	8	Standart	8 Slot	310 \$
	AHBPO6ER1-5A	6	Redundant	6 Slot, 2 Güç kaynağı ile kullanım	300 \$
	AHBPO8ER1-5A	8	Redundant	8 Slot, 2 Güç kaynağı ile kullanım	350 \$

İlave Genişleme Modülleri

	Ürün Kodu	Giriş	Çıkış	Açıklama	Fiyat
Dijital Giriş-Çıkış Modülleri	AH16AM10N-5A	16	-	16 Dijital Giriş	140 \$
	AH32AM10N-5A	32	-	32 Dijital Giriş	260 \$
	AH16AN01T-5A	-	16 NPN	16 Transistör Çıkış	170 \$
	AH16AN01P-5A	-	16 PNP	16 Transistör Çıkış	170 \$
	AH16AN01R-5A	-	16 Röle	16 Röle Çıkış	170 \$
	AH32AN02T-5A	-	32 NPN	32 Transistör Çıkış	290 \$
	AH32AN02P-5A	-	32 PNP	32 Transistör Çıkış	290 \$
	AH16AP11T-5A	8	8 NPN	8 Dijital Giriş + 8 Transistör Çıkış	150 \$
	AH16AP11P-5A	8	8 PNP	8 Dijital Giriş + 8 Transistör Çıkış	150 \$
	AH16AP11R-5A	8	8 Röle	8 Dijital Giriş + 8 Röle Çıkış	150 \$
Analog Giriş-Çıkış Modülleri	AH04AD-5A	4	-	V / I Analog Giriş 16 Bit Çözünürlük	420 \$
	AH08AD-5A	8	-	V / I Analog Giriş 16 Bit Çözünürlük	480 \$
	AH04DA-5A	-	4	V / I Analog Çıkış 16 Bit Çözünürlük	550 \$
	AH08DA-5A	-	8	V / I Analog Çıkış 16 Bit Çözünürlük	640 \$
	AH06XA-5A	4	2	V / I Analog Giriş ve Çıkış 16 Bit Çözünürlük	600 \$
Sıcaklık Modülleri	AH04PT-5A	4	-	PT100 / PT1000 / Ni100 / Ni1000 / 0~300 Ω Sıcaklık Sensörü Girişi	610 \$
	AH08PTG-5A	8	-	PT100 / PT1000 / Ni100 / Ni1000 / 0~300 Ω Sıcaklık Sensörü Girişi, İzolasyonlu	690 \$
	AH04TC-5A	4	-	J / K / R / S / T / E / N / -150mV~150mV Sıcaklık Sensörü Girişi	440 \$
	AH08TC-5A	8	-	J / K / R / S / T / E / N / -150mV~150mV Sıcaklık Sensörü Girişi	570 \$
Haberleşme ve Uzak Giriş-Çıkış Modülleri	AH10COPM-5A	-	-	CANopen Master Haberleşme Modülü, 1Mbps	550 \$
	AH10SCM-5A	-	-	RS422/485 Master/Slave Haberleşme Modülü, 460.8kbps	490 \$
	AH15SCM-5A	-	-	RS232 Master/Slave Haberleşme Modülü, 460.8kbps	490 \$
	AH10EN-5A	-	-	EtherNet/IP Haberleşme Modülü, 100Mbps, 2 Switch Portlu, Modbus TCP	650 \$
	AH15EN-5A	-	-	IEC60870 Haberleşme Modülü, 100Mbps, 2 Switch Portlu, Modbus TCP	870 \$
	AHRTU-ETHN-5A	-	-	EtherNet/IP Uzak G/Ç Modülü, Ana şaseye uygun, Diagnosis	290 \$

Güç Kaynakları ve Aksesuarlar

	Ürün Kodu	Açıklama	Fiyat
Güç Kaynağı	AHPS05-5A	100-240Vac Giriş, 24Vdc 5A (60W) Güç Çıkış	190 \$
	AHPS15-5A	24VDC Giriş, 24VDC / 36W Çıkış	180 \$
Aksesuarlar	AHASP01-5A	İlave Kullanılmayan Slot için Boş Modül	20 \$
	AHACAB30-5A	Şaseler arası haberleşme kablosu, 3 metre	120 \$
	AHAADP01EF-5A	Şase Fiber Dönüştürücü, Üst porta göre dönüş yönü, Single-mode ve Multi-mode desteği, 2km uzaklığa kadar	330 \$
	AHAADP02EF-5A	Şase Fiber Dönüştürücü, Alt porta göre dönüş yönü, Single-mode ve Multi-mode desteği, 2km uzaklığa kadar	330 \$
	LCP-100MMF	Redundant SFP Fiber Dönüştürücü, 10/100Mbps, Multimode, 2km	90 \$
	UC-FB030-02A	Redundant Fiber Senkronizasyon Kablosu, Multi-mode, 3m	80 \$

DOP Gelişmiş Operatör Panelleri

DOP-100

Gelişmiş operatör paneli olan DOP ailesi 4.3" dokunmatik ekran boyutundan 15.0" ölçüsüne kadar ihtiyacınıza uygun boyutlu, yüksek çözünürlüklü, hızlı Cortex-A8 çift çekirdekli işlemcisi ve geniş resim kütüphanesi ile zarif ve kullanışlı çözümler sunar. Endüstri 4.0 için Delta tarafından geliştirilmiş uygulamalar ile fabrika yönetim sistemleri için kolayca veri aktarabilir.

DOP-100 Zarif ve Yetenekli HMI Ailesi



Geniş Ekran Boyut Seçeneği

4.3" ~ 15" arasında IP65 6 farklı ekran boyutlarına sahip, ince çerçeve opsiyonlu geniş ürün yelpazesi

Daha Hızlı ve Daha Güçlü İşlemci

Yeni nesil ARM Cortex-A8 çift çekirdekli, 800MHz işlem hızlı işlemci eski seriye göre 2 kat daha hızlı 12" ve sonrasında Dual Core 1GHz işlemci geçişi ile büyük ekranlarda da aynı hız

Farklı Markalar ile Haberleşme

BACnet ve OPC UA dahil 160 farklı cihaz ile kendi haberleşme protokolü ve kendi adreslerini kullanarak kolayca haberleşme desteği

Standart Ürünlerde Gelişmiş Özellikler

PDF, CSV, TXT gibi dosya uzantılarını ekranda gösterme veya PDF çıktı alma,
IP / Analog / VGA kamera ve girişler ile görüntüyü ekranda gösterme,
VNCServer, Web Monitoring ile uzaktan izleme/kontrol, LUA Script ile gelişmiş kodlama,
SMTP ile mail gönderme, eServer ile Access / MySQL gibi veritabanlarına kayıt alma,
FTP ile dosya paylaşımı gibi birçok yeni özellik

Ürün Kodu	Ekran Boyutu	Çözünürlük	İşlemci Hızı	Seri Port Adedi	Ethernet Port Adedi	Güç ve Haberleşme İzolasyonu	Kesim Ölçüleri (En x Boy)	Çalışma Sıcaklığı	Suya Karşı Dayanım	
DOP-103BQ	4,3"	480 x 272	800 MHz	2	-	-	119 x 93 mm	0°C ~ 50°C	IP65	
DOP-103WQ					1	Var				
DOP-107EG	800 x 600	2		1	Var	173 x 133 mm				
DOP-107BV				-	-					
DOP-107CV	7"	800 x 480		3	-	Var	197 x 143 mm			
DOP-107EV				2	-	-				
DOP-107PV				3	1	-				187 x 127 mm
DOP-107WV				Var						
DOP-110CS	10"	1024 x 600		3	-	-	262 x 190 mm			
DOP-110IS					1	Var	255 x 171 mm			
DOP-110WS			-		-					
DOP-112WX	12"	1024 x 768	1 GHz	4	2 (Sw Mod)	Var	303 x 229 mm			
DOP-112MX	-						-			
DOP-115WX	15"				1	2	-	-	373 x 284 mm	
DOP-115MX							-	-		

Ürün Kodu	Ekran Boyutu	Seri Port Adeti	Ethernet	Ses Çıkışı	Açıklama	Fiyat
DOP-103BO	4.3"	2	-	-	480x272 piksel	190 \$
DOP-103WQ	4.3"	2	10/100Mbps	-	480x272 piksel, VNC/e Server	265 \$
DOP-107EG	7.0"	3	10/100Mbps	Stereo	800x600 piksel, VNC/e Server, SD kart, 5" kesim ölçüsü	370 \$
DOP-107BV	7.0"	2	-	-	800x480 piksel	235 \$
DOP-107CV	7.0"	3	-	-	800x480 piksel	260 \$
DOP-107PV	7.0"	3	10/100Mbps	-	800x480 piksel, VNC/e Server	275 \$
DOP-107EV	7.0"	3	10/100Mbps	-	800x480 piksel, VNC/e Server	295 \$
DOP-107WV	7.0"	3	10/100Mbps	-	800x480 piksel, VNC/e Server, İnce çerçeve	370 \$
DOP-110CS	10.1"	3	-	-	1024x600 piksel	450 \$
DOP-110IS	10.1"	3	10/100Mbps	Stereo	1024x600 piksel, VNC/e Server, SD kart	490 \$
DOP-110WS	10.1"	3	10/100Mbps	-	1024x600 piksel, VNC/e Server, İnce çerçeve	570 \$
DOP-112WX	12.1"	4	2x10/100Mbps	Stereo	1024x768 piksel, VNC/e Server, SD kart, İnce çerçeve, OPC UA	1.200 \$
DOP-112MX	12.1"	4	2x10/100Mbps	Stereo	1024x768 piksel, VNC/e Server, SD kart, İnce çerçeve, Multimedya, OPC UA	1.490 \$
DOP-115WX	15.0"	4	2x10/100Mbps	Stereo	1024x768 piksel, VNC/e Server, SD kart, İnce çerçeve, OPC UA	1.330 \$
DOP-115MX	15.0"	4	2x10/100Mbps	Stereo	1024x768 piksel, VNC/e Server, SD kart, İnce çerçeve, Multimedya, OPC UA	1.700 \$

DOP-100 Serisi



4.3"



7.0"

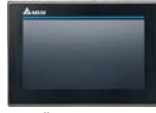

7.0" PV



10.1"



12"



15"

Notlar

1. W ve M serisi ürünler ince kasa çerçevesine ve çoklu dil giriş objesine sahiptir.
2. M serisi ek olarak 2 analog kamera ve 1 VGA girişine sahiptir. IP kamera ve analog kamera bağlanabilir.
3. B serisi ürünlerde güç ve port izolasyonu bulunmamaktadır.
4. DOP-100 üzerinden DVP PLC'lere G kodu yüklenmesi için lütfen bizimle iletişime geçiniz.
5. DOP-100 sadece DOPSoft v4.0 ve üzeri ile programlanabilir.
6. Ürüne ait katalog, kullanım kılavuzu, çizim, yazılım vb. dokümanlara ulaşmak için [tıklayınız](#) veya QR kodu okutunuz.



Ürün Kodu	Açıklama	Fiyat
Aksesuarlar UC-MS030-06A	PLC (8pin mini DIN) - HMI (DB9 Erkek) programlama kablosu, 3 metre	15 \$

DOP Gelişmiş Operatör Panelleri

DOP-107H / TP04 / TP70

DOP-107H Taşınabilir El Çarklı HMI Ailesi



İsteğe Özel Taşınabilir Ekran

7" ekran boyutlu operatör panelinizi seri portlu, ethernetli ve el çarklı, el çarksız gibi projeye özel çözümler

Daha Hızlı ve Daha Güçlü İşlemci

Yeni nesil ARM Cortex-A8 çift çekirdekli, 800MHz işlem hızlı işlemci eski seriye göre en az 2 kat daha hızlı

Standart Ürünlerde Gelişmiş Özellikler

DOP-100 serisinin tüm özelliklerine ek olarak üzerinde dahili Acil Stop butonu, 3 konumlu operatör anahtarı, el çarkı, 15 atanabilir fonksiyon tuşu, USB girişi ve SD kart slotu ile tüm ihtiyaçlarınızı karşılar.

TP04 & TP70 Panel PLC Bir Arada HMI Ailesi



Basit İşler için Basit Çözümler

4.1" ve 7" ekran boyutlu operatör paneli ve 4k Step programlama destekli DVP-SS2 işlemcili PLC bir arada kombo ürün ile panosuz ve kolay kurulum

İsteğe Uygun Giriş-Çıkış Opsiyonu

Geniş dijital, analog ve sıcaklık giriş çıkış opsiyonları ile dilediğiniz projenizde kullanabileceğiniz ürün gamı

Dâhili RS485 Portu ve Evrensel ISPSOFT Programı Desteği

2 adet dahili RS485 portu ve 26 farklı haberleşme protokolü ile haberleşme Ayrıca, standart PLC programı ISPSOFT veya WPLSOFT programlama yazılımı desteği

DOP-107H / TP04 / TP70

	Ürün Kodu	Ekran Boyutu	Seri Port Adedi	Ethernet	EI Çarkı	Kablo Uzunluğu	Açıklama	Fiyat
DOP-107H Serisi	DOP-107HS42A	7.0"	1	-	Yok	10 metre	800x480 piksel, Kablolu el terminali	1.250 \$
	DOP-107HS46A	7.0"	1	-	Var	10 metre	800x480 piksel, Kablolu el terminali	1.420 \$
	DOP-107HE42A	7.0"	-	10/100Mbps	Yok	10 metre	800x480 piksel, Kablolu el terminali	1.350 \$
	DOP-107HE46A	7.0"	-	10/100Mbps	Var	10 metre	800x480 piksel, Kablolu el terminali	1.530 \$



7.0"

Notlar

1. DOP-107H sadece DOPSoft v4.0 ve üzeri ile programlanabilir.
2. DOP-H için kullanılan DOPSoft v2.0 programında yapılan projeler, DOPSoft v4.0'a direkt çevrilebilir ancak ters yönde çevrilemez.
3. Ürüne ait katalog, kullanım kılavuzu, çizim, yazılım vb. dokümanlara ulaşmak için [tıklayınız](#) veya QR kodu okutunuz.



	Ürün Kodu	Ekran Boyutu	Seri Port Adedi	Giriş	Çıkış	Açıklama	Fiyat
TP04 / TP70 Serisi	TP04P-08TP1R	4.1"	2	4DI	4 Röle DO	192x64 piksel, Dâhili PLC: 4k Step	140 \$
	TP04P-16TP1R	4.1"	2	8DI	8 Röle DO	192x64 piksel, Dâhili PLC: 4k Step	165 \$
	TP04P-32TP1R	4.1"	2	16DI	16 Röle DO	192x64 piksel, Dâhili PLC: 4k Step	190 \$
	TP04P-22XA1R	4.1"	2	8DI - 4AI	8 Röle DO - 2AO	192x64 piksel, Dâhili PLC: 4k Step	210 \$
	TP04P-21EX1R	4.1"	2	8DI - 2AI - 2PT	8 Röle DO - 1AO	192x64 piksel, Dâhili PLC: 4k Step	220 \$
	TP70P-16TP1R	7.0"	2	8DI	8 Röle DO	800x480 piksel, Dâhili PLC: 4k Step	310 \$
	TP70P-32TP1R	7.0"	2	16DI	16 Röle DO	800x480 piksel, Dâhili PLC: 4k Step	350 \$
	TP70P-22XA1R	7.0"	2	8DI - 4AI	8 Röle DO - 2AO	800x480 piksel, Dâhili PLC: 4k Step	360 \$
	TP70P-21EX1R	7.0"	2	8DI - 2AI - 2PT	8 Röle DO - 1AO	800x480 piksel, Dâhili PLC: 4k Step	410 \$



4.1"



7.0"



Notlar

1. TP PLC kısmı ISPSOft / WPLSOft programlanabilir. Operatör paneli kısmı TPEditor ile tasarlanabilir.
2. TP üzerindeki giriş-çıkış sayısı ek modül ile arttırılmaz.
3. Ürüne ait katalog, kullanım kılavuzu, çizim, yazılım vb. dokümanlara ulaşmak için [tıklayınız](#) veya QR kodu okutunuz.



	Ürün Kodu	Açıklama	Fiyat
Aksesuarlar	UC-MS030-06A	PLC (8pin mini DIN) - HMI (DB9 Erkek) programlama kablosu, 3 metre	15 \$

PPC Endüstriyel Panel Bilgisayarlar

PPC-B / PPC-S Serileri

Pano tipi ve 12", 15" ve 19" dokunmatik ekran boyutunda PPC-B ve PPC-S endüstriyel bilgisayarları, performanslarıyla endüstriyel sektörde öne çıkmaktadır. PPC-B serisi, 4 çekirdekli J1900 işlemcisi ve geniş bağlantı seçenekleriyle, PPC-S serisi ise 4 çekirdekli Intel i5 işlemcisi ve yüksek performansı ile en zorlu ortamlarda bile güvenilirlik sağlar. PPC-B ve PPC-S serileri, işletmelerin verimliliğini artırmak ve üretim süreçlerini optimize etmek için ideal bir seçenektir.

Ağır Çalışma Şartlarına Uygun Bilgisayar

Endüstriyel bilgisayarlar ile normal bilgisayarların en büyük farkı, -10°C ile +50°C sıcaklık aralığında çalışma, 10g anti titreşime kadar dayanım, fansız IP65 gövde ile toz ve sıvıya karşı tam koruma ve elektriksel gürültüye karşı A sınıfı koruma gibi birçok özelliği ile zorlu ortamlarda bile sorunsuz çalışma sağlar.

İhtiyaca Uygun Donanım

Çalıştıracağınız yazılım ihtiyaçlarına uygun Intel J1900, i5 işlemci, 4GB veya 8GB DDR3/DDR4 Ram 128 GB, 256GB veya 512GB SSD, Wi-Fi adaptörü için dışarıdan takılabilir PCIe gibi birçok opsiyon ile projedeki ihtiyaca uygun donanım desteği sağlar.

SSD - Daha Hızlı, Güvenli ve Dayanıklı Disk

Fiziksel bir diskin dönmesi ile veri kaydı yapan HDD'lere göre daha fazla titreşime, darbeye veya koşulsuz açma kapamaya daha dayanıklı olan SSD; elektronik devreye kayıt yapar ve bu tip endüstriyel sistemler için çok daha uzun ömürlü, verimli ve hızlı çözüm sunar.

Endüstri 4.0 için Geliştirilmiş Windows 10 IoT Opsiyonu

İşletim sisteminizi Windows 10 Pro seçebileceğiniz gibi bulutta veri toplama, nesnelere interneti çözümleri gibi projeler için özel tasarlanmış Windows 10 IoT lisansı ile de seçebilirsiniz.



	Ürün Kodu	Ekran Boyutu	İşlemci Tipi	Çekirdek Sayısı - Hızı	RAM	Disk Boyutu	Haberleşme Portları	Diğer Portlar	Ek Slot Adedi
Standart Panel PC	PPC-B212-J93301E00	12"	Intel Celeron J1900	4x 2.42GHz	8GB DDR3L	128GB M.2 SSD			
	PPC-B215-J93301E00	15"							
	PPC-B219-J93301E00	19"							
Gelişmiş Panel PC	PPC-S312-I53401E00	12"	Intel 8. Nesil i5	4x 3.60GHz	8GB DDR3L	256GB M.2 SSD	4x RS232 2x 1Gbps RJ45 3x USB 3.0 1x USB 2.0	1x HDMI 1x VGA 1x Ses Girişi 1x Ses Çıkışı	1x mini PCIe (Wi-Fi için)
	PPC-S312-I53501E00		Intel 8. Nesil i5			512GB M.2 SSD			
	PPC-S315-I53401E00	15"	Intel 8. Nesil i5			256GB M.2 SSD			
	PPC-S315-I53501E00		Intel 8. Nesil i5			512GB M.2 SSD			
	PPC-S319-I53401E00	19"	Intel 8. Nesil i5			256GB M.2 SSD			
	PPC-S319-I53501E00		Intel 8. Nesil i5			512GB M.2 SSD			

DIAVH Endüstriyel Bilgisayarlar

	Ürün Kodu	Ekran Boyutu	İşlemci Tipi	RAM	Disk Boyutu	Seri Port	Ethernet	İşletim Sistemi	Fiyat
Standart Panel PC	PPC-B212-J93301000	12"	Intel J1900	8GB	128GB	4	2x 1Gbps	-	1.850 \$
	PPC-B212-J93301E00	12"	Intel J1900	8GB	128GB	4	2x 1Gbps	Windows 10 IoT Eng.	2.050 \$
	PPC-B215-J93301000	15"	Intel J1900	8GB	128GB	4	2x 1Gbps	-	1.900 \$
	PPC-B215-J93301E00	15"	Intel J1900	8GB	128GB	4	2x 1Gbps	Windows 10 IoT Eng.	2.100 \$
	PPC-B219-J93301000	19"	Intel J1900	8GB	128GB	4	2x 1Gbps	-	2.270 \$
	PPC-B219-J93301E00	19"	Intel J1900	8GB	128GB	4	2x 1Gbps	Windows 10 IoT Eng.	2.470 \$
Gelişmiş Panel PC	PPC-S312-I53401000	12"	Intel i5	8GB	256GB	4	2x 1Gbps	-	2.850 \$
	PPC-S312-I53401E00	12"	Intel i5	8GB	256GB	4	2x 1Gbps	Windows 10 IoT Eng.	3.050 \$
	PPC-S312-I53501000	12"	Intel i5	8GB	512GB	4	2x 1Gbps	-	2.950 \$
	PPC-S312-I53501E00	12"	Intel i5	8GB	512GB	4	2x 1Gbps	Windows 10 IoT Eng.	3.150 \$
	PPC-S315-I53401000	15"	Intel i5	8GB	256GB	4	2x 1Gbps	-	2.850 \$
	PPC-S315-I53401E00	15"	Intel i5	8GB	256GB	4	2x 1Gbps	Windows 10 IoT Eng.	3.050 \$
	PPC-S315-I53501000	15"	Intel i5	8GB	512GB	4	2x 1Gbps	-	2.950 \$
	PPC-S315-I53501E00	15"	Intel i5	8GB	512GB	4	2x 1Gbps	Windows 10 IoT Eng.	3.150 \$
	PPC-S319-I53401000	19"	Intel i5	8GB	256GB	4	2x 1Gbps	-	3.200 \$
	PPC-S319-I53401E00	19"	Intel i5	8GB	256GB	4	2x 1Gbps	Windows 10 IoT Eng.	3.400 \$
	PPC-S319-I53501000	19"	Intel i5	8GB	512GB	4	2x 1Gbps	-	3.350 \$
	PPC-S319-I53501E00	19"	Intel i5	8GB	512GB	4	2x 1Gbps	Windows 10 IoT Eng.	3.550 \$

Notlar

1. Daha farklı özellikli ürün veya proje bazlı konfigürasyon talepleriniz için lütfen bizimle iletişime geçiniz.
2. Ürüne ait katalog, kullanım kılavuzu, çizim, yazılım vb. dokümanlara ulaşmak için [tıklayınız](#) veya QR kodu okutunuz.



DIAVH Endüstriyel Bilgisayarlar

IPC / PPC Serileri

DIAVH serisi endüstriyel bilgisayarları, 3. parti programları veya DIAView gibi Scada yazılımlarını yükleme ve kullanma kolaylığı sunar. Pano tipi ve 10.1" dokunmatik ekran boyutundan 21.0" ölçüsüne kadar ihtiyacınıza uygun boyutlu, Intel J1900, Intel i3, Intel i5, Intel i7 işlemci seçenekleri ve SSD opsiyonları ile bir endüstriyel bilgisayardan beklediğiniz tüm ihtiyacınızı karşılar.

Ağır Çalışma Şartlarına Uygun Bilgisayar

Endüstriyel bilgisayarlar ile normal bilgisayarların en büyük farkı, -10°C ile +50°C sıcaklık aralığında çalışma, 10g anti titreşime kadar dayanım, fansız IP65 gövde ile toz ve sıvıya karşı tam koruma ve elektriksel gürültüye karşı A sınıfı koruma gibi birçok özelliği ile zorlu ortamlarda bile sorunsuz çalışma sağlar.

İhtiyaca Uygun Donanım

Çalıştıracağınız yazılım ihtiyaçlarına uygun Intel J1900, i3, i5, i7 işlemci, 4GB veya 8GB DDR3/DDR4 Ram 256GB veya 512GB SSD, PCI veya PCIe gibi birçok opsiyon ile projedeki ihtiyaca uygun donanım desteği sağlar.

SSD - Daha Hızlı, Güvenli ve Dayanıklı Disk

Fiziksel bir diskin dönmesi ile veri kaybı yapan HDD'lere göre daha fazla titreşime, darbeye veya koşulsuz açma kapamaya daha dayanıklı olan SSD; elektronik devreye kayıt yapar ve bu tip endüstriyel sistemler için çok daha uzun ömürlü, verimli ve hızlı çözüm sunar.



	Ürün Kodu	Ekran Boyutu	İşlemci Tipi	Çekirdek Sayısı - Hızı	RAM	Disk Boyutu	Haberleşme Portları	Diğer Portlar	Ek Slot Adedi
Standart Panel IPC	DIAPH-PPC10J103	10"	Intel Celeron J1900	4x 2.42GHz		128GB mSata SSD	3x RS232 1x RS485 2x 1Gbps RJ45 1x USB 3.0 3x USB 2.0		
	DIAPH-PPC12J103	12"							
	DIAPH-PPC15J103	15"							
	DIAPH-PPC17J103	17"							
	DIAPH-PPC19J103	19"							
	DIAPH-PPC21J103	21"							
Gelişmiş Panel IPC	DIAPH-PPC153103A	15"	Intel 8. Nesil i3	4x 3.60GHz	4GB DDR3L	256GB mSata SSD	4x RS232 2x RS485 2x 1Gbps RJ45 4x USB 3.0	1x HDMI 1x VGA 1x Ses Girişi 1x Ses Çıkışı	1x mini PCIe (Wi-Fi için)
	DIAPH-PPC155103		Intel 8. Nesil i5			512GB mSata SSD			
	DIAPH-PPC173103A	17"	Intel 8. Nesil i3			256GB mSata SSD			
	DIAPH-PPC175103		Intel 8. Nesil i5			512GB mSata SSD			
	DIAPH-PPC193103A	19"	Intel 8. Nesil i3			256GB mSata SSD			
	DIAPH-PPC195103		Intel 8. Nesil i5			512GB mSata SSD			
	DIAPH-PPC213103A	21"	Intel 8. Nesil i3			256GB mSata SSD			
	DIAPH-PPC215103		Intel 8. Nesil i5			512GB mSata SSD			
Standart Kutu IPC	DIAPH-IPC00J103		Intel Celeron J1900	4x 2.42GHz		128GB mSata SSD			
Gelişmiş Kutu IPC	DIAPH-IPC003103A		Intel 8. Nesil i3	4x 3.60GHz	8GB DDR4	256GB mSata SSD			1x PCI 1x PCIe x16
	DIAPH-IPC005103		Intel 8. Nesil i5			512GB mSata SSD			
	IPC-A300-I334B2E00		Intel 8. Nesil i3			256GB mSata SSD			
	IPC-A300-I735B2E00		Intel 8. Nesil i7			512GB mSata SSD			

DIAVH Endüstriyel Bilgisayarlar

	Ürün Kodu	Ekran Boyutu	İşlemci Tipi	RAM	Disk Boyutu	Seri Port	Ethernet	İşletim Sistemi	Fiyat
Standart Panel PC	DIAVH-PPC10J103	10"	Intel J1900	4GB	128GB	4	2x 1Gbps	-	1.950 \$
	DIAVH-PPC10J104	10"	Intel J1900	4GB	128GB	4	2x 1Gbps	Windows 10 Pro Eng.	2.350 \$
	DIAVH-PPC12J103	12"	Intel J1900	4GB	128GB	4	2x 1Gbps	-	2.250 \$
	DIAVH-PPC12J104	12"	Intel J1900	4GB	128GB	4	2x 1Gbps	Windows 10 Pro Eng.	2.650 \$
	DIAVH-PPC15J103	15"	Intel J1900	4GB	128GB	4	2x 1Gbps	-	2.300 \$
	DIAVH-PPC15J104	15"	Intel J1900	4GB	128GB	4	2x 1Gbps	Windows 10 Pro Eng.	2.700 \$
	DIAVH-PPC17J103	17"	Intel J1900	4GB	128GB	4	2x 1Gbps	-	2.500 \$
	DIAVH-PPC17J104	17"	Intel J1900	4GB	128GB	4	2x 1Gbps	Windows 10 Pro Eng.	2.900 \$
	DIAVH-PPC19J103	19"	Intel J1900	4GB	128GB	4	2x 1Gbps	-	2.700 \$
	DIAVH-PPC19J104	19"	Intel J1900	4GB	128GB	4	2x 1Gbps	Windows 10 Pro Eng.	3.100 \$
	DIAVH-PPC21J103	21"	Intel J1900	4GB	128GB	4	2x 1Gbps	-	2.850 \$
	DIAVH-PPC21J104	21"	Intel J1900	4GB	128GB	4	2x 1Gbps	Windows 10 Pro Eng.	3.250 \$
Gelişmiş Panel PC	DIAVH-PPC153103A	15"	Intel i3	4GB	256GB	4	2x 1Gbps	-	3.700 \$
	DIAVH-PPC153104A	15"	Intel i3	4GB	256GB	4	2x 1Gbps	Windows 10 Pro Eng.	4.100 \$
	DIAVH-PPC155103	15"	Intel i5	4GB	512GB	4	2x 1Gbps	-	4.100 \$
	DIAVH-PPC155104	15"	Intel i5	4GB	512GB	4	2x 1Gbps	Windows 10 Pro Eng.	4.500 \$
	DIAVH-PPC173103A	17"	Intel i3	4GB	256GB	4	2x 1Gbps	-	3.600 \$
	DIAVH-PPC173104A	17"	Intel i3	4GB	256GB	4	2x 1Gbps	Windows 10 Pro Eng.	4.000 \$
	DIAVH-PPC175103	17"	Intel i5	4GB	512GB	4	2x 1Gbps	-	4.450 \$
	DIAVH-PPC175104	17"	Intel i5	4GB	512GB	4	2x 1Gbps	Windows 10 Pro Eng.	4.850 \$
	DIAVH-PPC193103A	19"	Intel i3	4GB	256GB	4	2x 1Gbps	-	3.900 \$
	DIAVH-PPC193104A	19"	Intel i3	4GB	256GB	4	2x 1Gbps	Windows 10 Pro Eng.	4.300 \$
	DIAVH-PPC195103	19"	Intel i5	4GB	512GB	4	2x 1Gbps	-	4.500 \$
	DIAVH-PPC195104	19"	Intel i5	4GB	512GB	4	2x 1Gbps	Windows 10 Pro Eng.	4.900 \$
	DIAVH-PPC213103A	21"	Intel i3	4GB	256GB	4	2x 1Gbps	-	4.000 \$
	DIAVH-PPC213104A	21"	Intel i3	4GB	256GB	4	2x 1Gbps	Windows 10 Pro Eng.	4.400 \$
	DIAVH-PPC215103	21"	Intel i5	4GB	512GB	4	2x 1Gbps	-	4.800 \$
	DIAVH-PPC215104	21"	Intel i5	4GB	512GB	4	2x 1Gbps	Windows 10 Pro Eng.	5.200 \$

	Ürün Kodu	Ekran Boyutu	İşlemci Tipi	RAM	Disk Boyutu	Seri Port	Ethernet	İşletim Sistemi	Fiyat
Standart PC	DIAVH-IPC00J103	-	Intel J1900	4GB	128GB	6	2x 1Gbps	-	1.600 \$
	DIAVH-IPC00J104	-	Intel J1900	4GB	128GB	6	2x 1Gbps	Windows 10 Pro Eng.	2.000 \$
Gelişmiş PC	DIAVH-IPC003103A	-	Intel i3	4GB	256GB	6	2x 1Gbps	-	2.600 \$
	DIAVH-IPC003104A	-	Intel i3	4GB	256GB	6	2x 1Gbps	Windows 10 Pro Eng.	3.000 \$
	DIAVH-IPC005103	-	Intel i5	4GB	512GB	6	2x 1Gbps	-	3.100 \$
	DIAVH-IPC005104	-	Intel i5	4GB	512GB	6	2x 1Gbps	Windows 10 Pro Eng.	3.500 \$
	IPC-A300-I334B2E00	-	Intel i3	8GB	256GB	4	2x 1Gbps	Windows 10 Pro Eng.	4.900 \$
	IPC-A300-I735B2E00	-	Intel i7	8GB	512GB	4	2x 1Gbps	Windows 10 Pro Eng.	6.300 \$

Notlar

1. Daha farklı özellikli ürün veya proje bazlı konfigürasyon talepleriniz için lütfen bizimle iletişime geçiniz.
2. Ürüne ait katalog, kullanım kılavuzu, çizim, yazılım vb. dokümanlara ulaşmak için [tıklayınız](#) veya QR kodu okutunuz.



DIAScADA

DIAScADA

Fabrika, makine veya tesis için daha verimli ve esnek kontrol sağlayan DIAScADA ile izleme, veri toplama, analiz, gibi birçok fonksiyonu kolayca gerçekleştirebilirsiniz. Tüm otomasyon sistemlerinizi tek bir noktada toplayıp, 3. Parti yazılımlar ile veri haberleşmesi yapabilirsiniz.

Gerçek Zamanlı İzleme

64'den 5000 haberleşmede kullanılan Tag (G/Ç) sayısına kadar geniş aralığa sahip DIAScADA ile kendi kütüphanesinde bulunan birçok obje veya dışarıdan ekleyeceğiniz objeler ile dilediğiniz gibi tasarımlar yapabilirsiniz. Tasarımlarınızda animasyonlar, gerçek zamanlı grafikler, analiz, pasta grafik görselleri gibi dahili birçok obje ile şık ve zarif görselleri kolayca kullanabilirsiniz.

20 Farklı Haberleşme Protokolü

Delta ürün grupları dışında, Modbus, OPC UA dahil 20 farklı cihaz ile kendi haberleşme protokolü ve kendi adreslerini kullanarak kolayca haberleşme desteği. Haberleşmede kullanılacak adresleri Excel ile içe aktarma kolaylığı.

Akıllı Raporlama ve Veri Tabanı

Anlık değer, ortalama, maksimum, minimum gibi birçok analiz ve hesaplama seçenekleriyle kendi tasarımınızda raporlar tasarlayabilir, grafiklendirebilirsiniz. Bu raporları vardiya, günlük, haftalık, aylık, dönemlik, yıllık gibi süre aralıklarında otomatik oluşturması, kaydetmesi, mail atması için eylemler oluşturabilirsiniz. Tüm bu rapor değerleriniz SQL Server Compact içerisinde kaydedilir. Ancak derseniz dışarıdaki SQL Server Compact, SQL Server, Oracle, MySQL veri tabanlarıyla DIAScADA'ı kolayca haberleştirip kayıtlar ve sorgulamalar yaptırabilirsiniz.

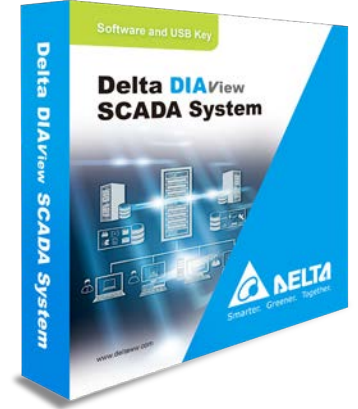

VBScript, Video İzleme gibi birçok gelişmiş özellik

DIAScADA kullanıcılar tarafından istenebilecek tüm ek özelliklerimizi gerçekleştirebilmek için çok sayıda komut barındıran ve güçlü komut düzenleyici olan Visual Basic Script (VBScript) destekler. Böylece veri tabanına sorgu göndermek, kullanıcı tabanlı şifre vs işlemlerini gerçekleştirmek, koşullu zamanlı programlar ile arayüzü etkilemek, rapor dosyasının PDF olarak oluşturulması gibi tüm ciddi özelliklerimizi VBScript kısmında kolayca kod yazarak yapabilirsiniz.

Lisans Seçenekleri

Bağımsız (Standalone) Lisans



Ahşap İşleme Makinesi

- Server veya PC üzerinde kurulu DIAScADA SCADA yönetiminin tek bir noktadan izleme ve kontrolünün yapıldığı sistemler içindir.
- Sisteme ek olarak operatör panelleri takılarak başka noktalardan izleme yapılabilir.

İstemci / Sunucu (Client / Server) Lisansı

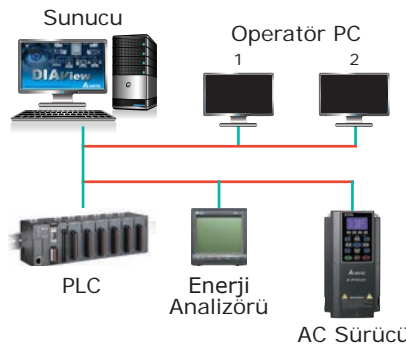

- Server veya PC üzerinde kurulu DIAScADA SCADA yönetiminin ana yönetim noktası dışında maksimum 10 farklı bilgisayardan daha aynı anda izlenebilir ve kontrol edilebilir.
- Toplam istemci limiti aynı anda bağlanan kişi sayısıdır.
- Tüm kullanıcılar, tüm sayfalarda aynı anda izleme ve kontrol yapabilirler. Ayrıca farklı yetkinliklere göre farklı yetkilendirmeler ile kontrol hakkı ve sayfa erişimi ana noktadan ayarlanabilir.

Web Tarayıcı / Sunucu (Web Browser / Server) Lisansı

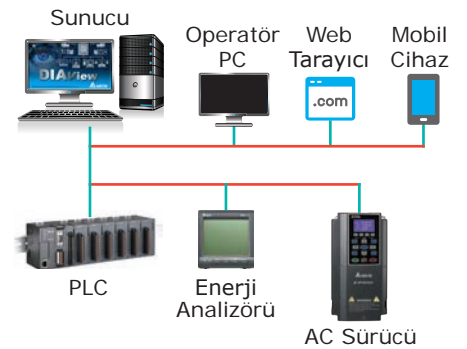

- Server veya PC üzerinde kurulu DIAScADA SCADA yönetiminin ana yönetim noktası dışında maksimum 10 farklı bilgisayar, akıllı telefon, tablet gibi Web tarayıcısı olan tüm cihazlardan daha aynı anda izlenebilir ve kontrol edilebilir.
- Toplam istemci limiti aynı anda bağlanan kişi sayısıdır.
- Tüm kullanıcılar, tüm sayfalarda aynı anda izleme ve kontrol yapabilirler. Ayrıca farklı yetkinliklere göre farklı yetkilendirmeler ile kontrol hakkı ve sayfa erişimi ana noktadan ayarlanabilir.

DIAView SCADA

	Ürün Kodu	Tag Sayısı	Client Sayısı	Açıklama	Fiyat
Bağımsız Standalone Lisans	DIIV-010640000A	64	-	Standalone Runtime USB Lisans Anahtarı	Sorunuz
	DIIV-011280000A	128	-	Standalone Runtime USB Lisans Anahtarı	Sorunuz
	DIIV-012560000A	256	-	Standalone Runtime USB Lisans Anahtarı	Sorunuz
	DIIV-015120000A	512	-	Standalone Runtime USB Lisans Anahtarı	Sorunuz
	DIIV-0101K0000A	1000	-	Standalone Runtime USB Lisans Anahtarı	Sorunuz
	DIIV-011K50000A	1500	-	Standalone Runtime USB Lisans Anahtarı	Sorunuz
	DIIV-0103K0000A	3000	-	Standalone Runtime USB Lisans Anahtarı	Sorunuz
	DIIV-0105K0000A	5000	-	Standalone Runtime USB Lisans Anahtarı	Sorunuz
İstemci / Sunucu Client / Server Lisansı	DIIV-020640500A	64	5	C/S Runtime USB Lisans Anahtarı	Sorunuz
	DIIV-020641000A	64	10	C/S Runtime USB Lisans Anahtarı	Sorunuz
	DIIV-021280500A	128	5	C/S Runtime USB Lisans Anahtarı	Sorunuz
	DIIV-021281000A	128	10	C/S Runtime USB Lisans Anahtarı	Sorunuz
	DIIV-022560500A	256	5	C/S Runtime USB Lisans Anahtarı	Sorunuz
	DIIV-022561000A	256	10	C/S Runtime USB Lisans Anahtarı	Sorunuz
	DIIV-025120500A	512	5	C/S Runtime USB Lisans Anahtarı	Sorunuz
	DIIV-025121000A	512	10	C/S Runtime USB Lisans Anahtarı	Sorunuz
	DIIV-0201K0500A	1000	5	C/S Runtime USB Lisans Anahtarı	Sorunuz
	DIIV-0201K1000A	1000	10	C/S Runtime USB Lisans Anahtarı	Sorunuz
	DIIV-021K50500A	1500	5	C/S Runtime USB Lisans Anahtarı	Sorunuz
	DIIV-021K51000A	1500	10	C/S Runtime USB Lisans Anahtarı	Sorunuz
	DIIV-0203K0500A	3000	5	C/S Runtime USB Lisans Anahtarı	Sorunuz
	DIIV-0203K1000A	3000	10	C/S Runtime USB Lisans Anahtarı	Sorunuz
	DIIV-0205K0500A	5000	5	C/S Runtime USB Lisans Anahtarı	Sorunuz
	DIIV-0205K1000A	5000	10	C/S Runtime USB Lisans Anahtarı	Sorunuz
Web Tarayıcı / Sunucu Web Browser / Server Lisansı	DIIV-030640500A	64	5	B/S Runtime USB Lisans Anahtarı	Sorunuz
	DIIV-030641000A	64	10	B/S Runtime USB Lisans Anahtarı	Sorunuz
	DIIV-031280500A	128	5	B/S Runtime USB Lisans Anahtarı	Sorunuz
	DIIV-031281000A	128	10	B/S Runtime USB Lisans Anahtarı	Sorunuz
	DIIV-032560500A	256	5	B/S Runtime USB Lisans Anahtarı	Sorunuz
	DIIV-032561000A	256	10	B/S Runtime USB Lisans Anahtarı	Sorunuz
	DIIV-035120500A	512	5	B/S Runtime USB Lisans Anahtarı	Sorunuz
	DIIV-035121000A	512	10	B/S Runtime USB Lisans Anahtarı	Sorunuz
	DIIV-0301K0500A	1000	5	B/S Runtime USB Lisans Anahtarı	Sorunuz
	DIIV-0301K1000A	1000	10	B/S Runtime USB Lisans Anahtarı	Sorunuz
	DIIV-031K50500A	1500	5	B/S Runtime USB Lisans Anahtarı	Sorunuz
	DIIV-031K51000A	1500	10	B/S Runtime USB Lisans Anahtarı	Sorunuz
	DIIV-0303K0500A	3000	5	B/S Runtime USB Lisans Anahtarı	Sorunuz
	DIIV-0303K1000A	3000	10	B/S Runtime USB Lisans Anahtarı	Sorunuz
	DIIV-0305K0500A	5000	5	B/S Runtime USB Lisans Anahtarı	Sorunuz
	DIIV-0305K1000A	5000	10	B/S Runtime USB Lisans Anahtarı	Sorunuz

Notlar

1. Ürüne ait katalog, kullanım kılavuzu, çizim, yazılım vb. dokümanlara ulaşmak için [tıklayınız](#) veya QR kodu okutunuz.



Büyük, Dağınık Projeler için SCADA Çözümleri



Su, atık su, petrol, gaz, enerji, havalimanı gibi sektörler için yüksek düzeyde özelleştirilmiş; güvenilir ve en güçlü Scada yazılımı

- 7/24 durmadan çalışan sistemler için Yedekli Scada ve Server desteği
- İnternete bağlı farklı ağlardan Scada, I/O yönetimi
- 160.000 değer/saniye kaydetme ve görüntülemeye sahip en güçlü Scada
- HTML5 ile akıllı telefon ve tabletlerden Scada'ya erişim imkânı
- Dahili VTScada veri tabanı, ayrıca MySQL, Oracle, SQLite gibi 3. parti veri tabanları ile haberleşme
- Dağınık sistemler veya araçlar için harita desteği ile kolayca yer bulma
- Opsiyonel alarm, Web servis desteği ile dışarı veri aktarımı
- MQTT, OPC UA, DNP3, BACnet, SNMP, Motorola IP gibi 100'den fazla haberleşme desteği



DIAEnergie

Enerji Yönetim ve Analiz Çözümleri



Tüm fabrika veya tesisin elektrik, su, doğalgaz gibi tüm enerji tüketimini anlık izleme ve geçmiş analizi sunan, her türlü kullanıcı için kurulumu ve kullanımı kolay çözüm.

- Birden fazla tesisin tüm güç tüketimlerini tek bir ekranda izleme ve tesisler arası tüketim verilerinin detaylı karşılaştırılması
- Gerçek zamanlı ve geçmişe yönelik güç değerlerini izleme
- Makine veya bölge odaklı performans, analiz ve hata tanılama desteği
- Kullanıcı seviyesine göre istenilen seviyede özel tasarım
- Günlük, haftalık, aylık, yıllık gibi periyotlar ile gelişmiş raporlama
- Reaktif güç kullanım uyarısı, aşırı akım uyarısı gibi alarmların istenilen kullanıcılara E-mail ile gönderilmesi ve raporlanması

Ürüne ait katalog, kullanım kılavuzu, çizim, yazılım vb. dokümanlara ulaşmak için [tıklayınız](#) veya QR kodu okutunuz.



Sıcaklık Kontrol Cihazları

DTC / DTK / DTB / DTV

DT serisi; pano üzerine ve raya montaj edilebilen, hızlı tepki ile çıkış veren, PID parametrelerini otomatik ayarlayan, Modbus opsiyonlu, gerilim, akım, röle ve SSR çıkış seçenekli sıcaklık kontrol cihazlarıdır. Ayar yapmak isterseniz tasarladığınız ekran üzerinden veya kendi yazılımı DTCOM ile kolayca yapabilirsiniz.

DTC Ray Tipi Modüler Sıcaklık Kontrol Ailesi



- Sensör Girişi : Termokupl / PT100 / 0~5V / 0~10V / 0~20mA / 4~20mA / 0~50mV
- Kontrol Çıkışı : Röle + Röle / 4~20mA / 0~10V / SSR (Voltaj Pulse)
- Kontrol Tipi : ON-OFF / PID / Manuel / PID Program Kontrol
- Haberleşme : Dâhili RS485 Modbus ASCII / RTU
- DTC1000, 1 sıcaklık girişli ana haberleşme modülüdür. DTC2000, 1 sıcaklık girişli ek modüldür. DTC1000 ürünün başa takılması gerekir ve sağına maksimum 7 adet DTC2000 takılabilir.

DTK Pano Tipi Standart Sıcaklık Kontrol Ailesi



- Sensör Girişi : Termokupl / PT100
- Kontrol Çıkışı : Röle + Röle / SSR (Voltaj Pulse)
- Kontrol Tipi : ON-OFF / PID / Manuel
- Haberleşme : Opsiyonel RS485 Modbus ASCII / RTU
- Boyut : 48x48, 48x96, 72x72, 96x96

DTB Pano Tipi Gelişmiş Sıcaklık Kontrol Ailesi



- Sensör Girişi : Termokupl / PT100 / 0~5V / 0~10V / 0~20mA / 4~20mA / 0~50mV
- Kontrol Çıkışı : Röle + Röle / 4~20mA / 0~10V / SSR (Voltaj Pulse)
- Kontrol Tipi : ON-OFF / PID / Manuel / PID Program Kontrol
- Haberleşme : Dâhili RS485 Modbus ASCII / RTU
- Boyut : 48x24, 48x48, 48x96, 96x96

DTV Pano Tipi Multi Fonksiyonel Valf Kontrol Ailesi



- Sensör Girişi : Termokupl / PT100 / 0~5V / 0~10V / 0~20mA / 4~20mA / 0~50mV
- Kontrol Çıkışı : Röle + Röle / 4~20mA / 0~10V / SSR (Voltaj Pulse)
- Kontrol Tipi : ON-OFF / PID / Manuel / PID Program Kontrol
- Haberleşme : Dâhili RS485 Modbus ASCII / RTU
- Vana açma kapama süresi girebilme ve vana geri besleme sinyali bağlanabilme.
- Boyut : 48x96, 96x96

	Ürün Kodu	Boyut	Haberleşme	Çıkış Tipi	Açıklama	Fiyat
DTC Ray Tipi Modüler Sıcaklık Kontrolörü	DTC1000R	-	RS485	Röle + Röle	2 Röle çıkış, kontrol veya alarm	80 \$
	DTC1000V	-	RS485	SSR + Röle	1 Röle ve 1 SSR çıkış, kontrol veya alarm	80 \$
	DTC1000C	-	RS485	Lineer Akım + Röle	1 Akım ve 1 Röle çıkış, kontrol veya alarm	80 \$
	DTC1000L	-	RS485	Lineer Voltaj + Röle	1 Voltaj ve 1 Röle çıkış, kontrol veya alarm	80 \$
	DTC2000R	-	RS485	Röle + Röle	2 Röle çıkış, kontrol veya alarm	80 \$
	DTC2000V	-	RS485	SSR + Röle	1 Röle ve 1 SSR çıkış, kontrol veya alarm	80 \$
	DTC2000C	-	RS485	Lineer Akım + Röle	1 Akım ve 1 Röle çıkış, kontrol veya alarm	80 \$
	DTC2000L	-	RS485	Lineer Voltaj + Röle	1 Voltaj ve 1 Röle çıkış, kontrol veya alarm	80 \$

	Ürün Kodu	Boyut	Haberleşme	Çıkış Tipi	Açıklama	Fiyat
DTK Pano Tipi Standart Sıcaklık Kontrolörü	DTK4848R02	48 x 48	-	Röle	1 Röle kontrol, 2 Röle alarm çıkışı	45 \$
	DTK4848V02	48 x 48	-	SSR	1 SSR kontrol, 2 Röle alarm çıkışı	45 \$
	DTK4848R12	48 x 48	RS485	Röle	1 Röle kontrol, 2 Röle alarm çıkışı	55 \$
	DTK4848V12	48 x 48	RS485	SSR	1 SSR kontrol, 2 Röle alarm çıkışı	55 \$
	DTK4896R02	48 x 96	-	Röle	1 Röle kontrol, 2 Röle alarm çıkışı	55 \$
	DTK4896V02	48 x 96	-	SSR	1 SSR kontrol, 2 Röle alarm çıkışı	55 \$
	DTK4896R12	48 x 96	RS485	Röle	1 Röle kontrol, 2 Röle alarm çıkışı	60 \$
	DTK4896V12	48 x 96	RS485	SSR	1 SSR kontrol, 2 Röle alarm çıkışı	60 \$
	DTK7272R02	72 x 72	-	Röle	1 Röle kontrol, 2 Röle alarm çıkışı	60 \$
	DTK7272V02	72 x 72	-	SSR	1 SSR kontrol, 2 Röle alarm çıkışı	60 \$
	DTK7272R12	72 x 72	RS485	Röle	1 Röle kontrol, 2 Röle alarm çıkışı	70 \$
	DTK7272V12	72 x 72	RS485	SSR	1 SSR kontrol, 2 Röle alarm çıkışı	70 \$
	DTK9696R02	96 x 96	-	Röle	1 Röle kontrol, 2 Röle alarm çıkışı	65 \$
	DTK9696V02	96 x 96	-	SSR	1 SSR kontrol, 2 Röle alarm çıkışı	65 \$
	DTK9696R12	96 x 96	RS485	Röle	1 Röle kontrol, 2 Röle alarm çıkışı	75 \$
	DTK9696V12	96 x 96	RS485	SSR	1 SSR kontrol, 2 Röle alarm çıkışı	75 \$

	Ürün Kodu	Boyut	Haberleşme	Çıkış Tipi	Açıklama	Fiyat
DTB Pano Tipi Gelişmiş Sıcaklık Kontrolörü	DTB4824RR	48 x 24	RS485	Röle + Röle	2 kontrol veya 1 Röle kontrol, 1 Röle alarm çıkışı	70 \$
	DTB4824VR	48 x 24	RS485	SSR + Röle	2 kontrol veya 1 SSR kontrol, 1 Röle alarm çıkışı	70 \$
	DTB4824CR	48 x 24	RS485	Lineer Akım + Röle	2 kontrol veya 1 Akım kontrol, 1 Röle alarm çıkışı	70 \$
	DTB4848RR	48 x 48	RS485	Röle + Röle	2 kontrol, 2 alarm veya 1 Röle kontrol 3 Röle alarm çıkışı	85 \$
	DTB4848VR	48 x 48	RS485	SSR + Röle	2 kontrol, 2 alarm veya 1 SSR kontrol 3 Röle alarm çıkışı	85 \$
	DTB4848CR	48 x 48	RS485	Lineer Akım + Röle	2 kontrol, 2 alarm veya 1 Akım kontrol 3 Röle alarm çıkışı	85 \$
	DTB4896RR	48 x 96	RS485	Röle + Röle	2 kontrol, 2 alarm veya 1 Röle kontrol 3 Röle alarm çıkışı	95 \$
	DTB4896VR	48 x 96	RS485	SSR + Röle	2 kontrol, 2 alarm veya 1 SSR kontrol 3 Röle alarm çıkışı	95 \$
	DTB4896CR	48 x 96	RS485	Lineer Akım + Röle	2 kontrol, 2 alarm veya 1 Akım kontrol 3 Röle alarm çıkışı	95 \$
	DTB9696RR	96 x 96	RS485	Röle + Röle	2 kontrol, 2 alarm veya 1 Röle kontrol 3 Röle alarm çıkışı	100 \$
	DTB9696VR	96 x 96	RS485	SSR + Röle	2 kontrol, 2 alarm veya 1 SSR kontrol 3 Röle alarm çıkışı	100 \$
	DTB9696CR	96 x 96	RS485	Lineer Akım + Röle	2 kontrol, 2 alarm veya 1 Akım kontrol 3 Röle alarm çıkışı	100 \$

	Ürün Kodu	Boyut	Haberleşme	Çıkış Tipi	Açıklama	Fiyat
DTV Pano Tipi Valf Kontrolörü	DTV4896R	48 x 96	RS485	Röle	2 kontrol, 2 alarm çıkışı	120 \$
	DTV4896C	48 x 96	RS485	Lineer Akım	2 kontrol, 2 alarm çıkışı	120 \$
	DTV9696R	96 x 96	RS485	Röle	2 kontrol, 2 alarm çıkışı	135 \$
	DTV9696C	96 x 96	RS485	Lineer Akım	2 kontrol, 2 alarm çıkışı	135 \$

Notlar

1. DTA serisi yerine DTK veya DTB serisi kullanabilirsiniz. Proje bazlı konfigürasyon talepleriniz için lütfen bizimle iletişime geçiniz.
2. Ürüne ait katalog, kullanım kılavuzu, çizim, yazılım vb. dokümanlara ulaşmak için [tıklayınız](#) veya QR kodu okutunuz.



Enerji Analizörleri

DPM

DPM Serisi enerji analizörleri; güç faktörleri, harmonikler ve akım / voltaj dengesizliği gibi gelişmiş analizler dahil olmak üzere enerji ve güç kalitesi değerlerini çok hassas bir şekilde ölçmek için tasarlandı. Aynı zamanda verileri, limit dışına çıkan alarmları, günlük / aylık veri kayıtlarını izlemek ve kontrol etmek için Modbus dahil birçok haberleşme protokolü desteği sayesinde kritik güç sistemlerine kolayca entegre edilebilir.

DPM-C Panel Tipi Enerji Analizörleri



96 x 96 ölçülerinde pano kapağına montajlanabilir, genel güç ölçüm sistemleri için tasarlanmış bu ürün ailesi ile geniş LCD ekranından istenen tüm güç verileri gerçek zamanlı görüntülenebilir.

	DPM-C510	DPM-C510E	DPM-C501L	DPM-C520W	DPM-C532	DPM-C530E
Anlık Ölçüm	Akım, Voltaj, Frekans, Aktif / Reaktif / Görünür Güç, Güç Faktörü, Aktif / Reaktif / Görünür Enerji					
Ölçüm Hassasiyeti	%0.5					
Demand Ölçüm	-			Akım, Güç		
Güç Kalite Ölçüm	-		Akım / Gerilim Dengesizliği ve Toplam Harmonik Bozulma			
Alarm Özelliği	-		10 Alarm Koşulu		29 Alarm Koşulu, Geçmiş Kaydı	
Veri Kaydı - Tarife	-		-		17 Veri 30 gün - 8 Tarife	
Dijital Giriş - Çıkış	-		4DI - 2DO	-	4DI - 2DO	-
Haberleşme	RS485 Modbus RTU	Ethernet Modbus TCP	RS485 Modbus RTU	RS485 / Wi-fi Modbus RTU Modbus TCP	RS485 Modbus RTU BACnet MS/TP	2x Ethernet Modbus TCP
Çalışma Sıcaklığı	-20°C ~ 50°C		-20°C ~ 60°C			

DPM-D Ray Tipi Enerji Analizörleri



Raya montajlanabilir bu ürün ailesi ile panonuzda delik açmadan genel enerji yönetim sistemleri ile kolayca haberleşebilir, sahadaki cihazların enerji tüketimlerini kolayca ölçebilirsiniz.

	DPM-D510	DPM-DA510	DPM-DA530	DPM-D533I
Anlık Ölçüm	Akım, Voltaj, Frekans, Aktif / Reaktif / Görünür Güç, Güç Faktörü, Aktif / Reaktif / Görünür Enerji, Faz Diagramı			
Ölçüm Hassasiyeti	%0.5			
Demand Ölçüm	-		Akım Güç	
Güç Kalite Ölçüm	-		Akım / Gerilim Dengesizliği ve Toplam Harmonik Bozulma	
Alarm Özelliği	-		16 Alarm Koşulu	
Veri Kaydı Özelliği	-		17 Veri 30 gün - 8 Tarife	
Dijital Giriş - Çıkış	-	1 (kWH Sadece)	1 (kWH Sadece)	2DI - 2DO
Haberleşme	RS485 - Modbus RTU			
Çalışma Sıcaklığı	-20°C ~ 60°C	0°C ~ 60°C		-30°C ~ 70°C

DPM-M Ray Tipi Çok Noktalı Enerji Analizörleri



Raya montajlanabilir, çok sayıda noktadan ölçüm yapan büyük ölçekli güç ölçüm sistemleri için tasarlanmış bu ürün ailesi ile AVM, Otel, Server gibi geniş alanları kolayca ve ekonomik ölçebilirsiniz.

	DPM-MA1121	DPM-MA3222
Ölçüm Nokta Sayısı	5x 1 Faz	8x 3 Faz veya 24x 1 Faz
Anlık Ölçüm	Akım, Voltaj, Frekans, Aktif Güç, Aktif Enerji	Akım, Voltaj, Frekans, Aktif / Reaktif / Görünür Güç, Güç Faktörü, Aktif / Reaktif / Görünür Enerji
Ölçüm Hassasiyeti	%0.5	
Demand Ölçüm	-	
Güç Kalite Ölçüm	-	
Alarm Özelliği	-	
Veri Kaydı Özelliği	20 Veri ~6 gün	80 Veri ~7 gün
Dijital Giriş - Çıkış	-	
Haberleşme	RS485 - Modbus RTU	
Çalışma Sıcaklığı	0°C ~ 60°C	

	Ürün Kodu	Dijital G/Ç	Haberleşme	Veri Kaydı	Açıklama	Fiyat
DPM-C Panel Tipi Enerji Analizörleri	DPM-C510	-	RS485	-	Anlık / Güç Kalite Ölçümü, 96 x 96 montaj, LCD Ekran, Modbus RTU Haberleşme	150 \$
	DPM-C510E	-	1x Ethernet	-	Anlık / Güç Kalite Ölçümü, 96 x 96 montaj, LCD Ekran, Modbus TCP Haberleşme	190 \$
	DPM-C501L	4DI / 2DO	RS485	-	Anlık / Güç Kalite Ölçümü, 96 x 96 montaj, LCD Ekran, Modbus RTU Haberleşme	150 \$
	DPM-C520W	-	RS485 / Wi-Fi	-	Anlık / Güç Kalite Ölçümü, 96 x 96 montaj, LCD Ekran, Modbus RTU / TCP Haberleşme	330 \$
	DPM-C532	4DI / 2DO	RS485	Var	Anlık / Demand / Güç Kalite Ölçümü, 96 x 96 montaj, LCD Ekran, Modbus RTU / BACnet MS/TP Haberleşme	360 \$
	DPM-C530E	-	2x Ethernet	Var	Anlık / Demand / Güç Kalite Ölçümü, 96 x 96 montaj, LCD Ekran, Modbus TCP Haberleşme	370 \$



	Ürün Kodu	Dijital G/Ç	Haberleşme	Veri Kaydı	Açıklama	Fiyat
DPM-D Ray Tipi Enerji Analizörleri	DPM-D510	-	RS485	-	Anlık / Güç Kalite Ölçümü, LCD Ekran, Modbus RTU Haberleşme	160 \$
	DPM-DA510	1 (kWh)	RS485	-	Anlık / Güç Kalite Ölçümü, LCD Ekran, Modbus RTU Haberleşme	190 \$
	DPM-DA530	1 (kWh)	RS485	Var	Anlık / Demand / Güç Kalite Ölçümü, LCD Ekran, Modbus RTU Haberleşme	260 \$
	DPM-D533I	2DI / 2DO	RS485	Var	Anlık / Demand / Güç Kalite Ölçümü, LCD Ekran, Modbus RTU Haberleşme	450 \$



	Ürün Kodu	Dijital G/Ç	Haberleşme	Veri Kaydı	Açıklama	Fiyat
DPM-M Ray Tipi Çok Noktalı Enerji Analizörleri	DPM-MA1121	-	RS485	Var	5x 1 Faz Anlık / Güç Kalite Ölçümü, LCD Ekran, Modbus RTU Haberleşme	570 \$
	DPM-MA3222	2DI / 4DO / 1 (kWh)	RS485	Var	8x 3 Faz veya 24x 1 Faz Anlık / Demand / Güç Kalite Ölçümü, LCD Ekran, Modbus RTU Haberleşme	1.800 \$

**Notlar**

1. Ürüne ait katalog, kullanım kılavuzu, çizim, yazılım vb. dokümanlara ulaşmak için [tıklayınız](#) veya QR kodu okutunuz.



Endüstriyel Saha Ölçüm Cihazları

CTA / DPA / DFS / DAH

CTA serisi, dış sinyal ile frekansı, hızı, adedi, uzunluk ölçümü yapabilen pano tipi sayıcı, zamanlayıcı ve takometre cihazıdır.
DPA serisi, -100kPA ~ 1000kPA arasındaki basıncı opsiyonel çıkış tipleri ile kontrol eden pano tipi basınç sensörüdür.
DFS / DAH barkod okuyucular, doğru açı ile tutmadan bile birçok barkod tipini kolayca okuma imkanı sunar.

CTA Pano Tipi Endüstriyel Sayıcı / Zamanlayıcı / Takometre



- Sayıcı olarak, 1 SV, 2 SV, batch, total ve dual sayma modlarında çalışabilir
- Zamanlayıcı göstergesi saat, dakika, saniye, milisaniye olarak ayarlanabilir
- Harici sensörler için 12V besleme çıkışı ve NPN ve PNP ayarlanabilir giriş
- Ondalık nokta sayısı ayarlanabilir, 6 dijital çift satır LCD ekran
- Maksimum 10kcps sayma hızı

Notlar

1. Ürüne ait katalog, kullanım kılavuzu, çizim, yazılım vb. dokümanlara ulaşmak için [tıklayınız](#) veya QR kodu okutunuz.



DPA Endüstriyel Basınç Sensörü



- Yüksek şok ve vibrasyon direnci
- Enerji tasarrufu modlu, 3 renkli geniş LCD ekran
- 6 adet (kPa, kgf/cm², bar, psi, mmHg, inchHg) seçilebilir basınç birimi
- Parametre kopyalama fonksiyonu ile kolay kurulum
- 1~5V ve 4~20mA çıkış seçeneğine
- Ekstra RS485 haberleşme opsiyonu

Notlar

1. Ürüne ait katalog, kullanım kılavuzu, çizim, yazılım vb. dokümanlara ulaşmak için [tıklayınız](#) veya QR kodu okutunuz.



CTA / DPA / DFS / DAH

	Ürün Kodu	Açıklama	Fiyat
CTA Pano Tipi Endüstriyel Sayıcı / Zamanlayıcı /Takometre	CTA4000A	48x48 pano tipi, 1 NPN Transistör çıkış ve 1 Röle çıkış, 100-240Vac besleme	90 \$
	CTA4100A	48x48 pano tipi, 2 Röle çıkış, 100-240Vac besleme	90 \$
	CTA4101D	48x48 pano tipi, RS485 Haberleşmeli, 2 Röle çıkış, 24Vdc besleme	110 \$



	Ürün Kodu	Açıklama	Fiyat
DPA Endüstriyel Basınç Sensörü	DPA01M-P	-100kPA~100kPA ölçüm aralığı, 1~5V Voltaj çıkış, 1/8 Montaj çapı	90 \$
	DPA01N-P	-100kPA~100kPA ölçüm aralığı, 4~20mA Akım çıkış, 1/8 Montaj çapı	90 \$
	DPA01NR-P	-100kPA~100kPA ölçüm aralığı, NPN Transistör çıkış, RS485 haberleşmeli, 1/8 Montaj çapı	110 \$
	DPA10M-P	-100kPA~1000kPA ölçüm aralığı, 1~5V Voltaj çıkış, 1/8 Montaj çapı	90 \$
	DPA10N-P	-100kPA~1000kPA ölçüm aralığı, 4~20mA Akım çıkış, 1/8 Montaj çapı	90 \$
	DPA10NR-P	-100kPA~1000kPA ölçüm aralığı, NPN Transistör çıkış, RS485 haberleşmeli, 1/8 Montaj çapı	110 \$
	Aksesuarlar	DPA-PFKIT	Plastik pano tipi montaj aparatı
DPA-FMKIT		Metal gövde tipi montaj aparatı	10 \$



Endüstriyel Network ve Haberleşme

DVS / DVW / DX / LCP / IFD

Endüstri 4.0 teknolojisinin en önemli gerekliliklerinden biri olan veri toplama sistemleri için Delta'nın geliştirmiş olduğu DX serisi bulut çözümleri, DVS serisi Ethernet network ürünleri ve IFD serisi haberleşme dönüştürücüleri, kullanıcı dostu yazılım/web arayüzü ile evrensel Ethernet standartlarında iletişim desteği sunar.

DVS / DVW Endüstriyel Ethernet Switch Ailesi



- Yönetilemez veya yönetilebilir, 5/8/16 portlu 1Gbps hıza kadar destekli
- Opsiyonel PoE (Ethernet'ten enerji) ve alarm çıkışlı Ethernet switchler
- Modbus TCP, Ethernet/IP, PROFINET, CC-Link, DNP 3.0, DeviceNET gibi birçok protokol desteği
- 12-24Vdc arası yedekli besleme (Redundant) seçeneği

Notlar

1. Ürüne ait katalog, kullanım kılavuzu, çizim, yazılım vb. dokümanlara ulaşmak için [tıklayınız](#) veya QR kodu okutunuz.



DX Endüstriyel VPN Bulut Router Ailesi



- Uzakta bulunan ethernetli cihazlarınıza port ayarı, DNS ayarı gibi ayarlar yapmadan direkt sanal ağ ile aynı ağdaymış gibi bağlanma imkânı
- SIM kartlı, Ethernetli, SIM kartlı + Ethernetli + Kablosuz uzaktan erişim için VPN Router seçenekleri
- Dâhili Seri portlar ile seri haberleşmeli cihazlara da uzaktan erişime imkânı
- DIACloud ile tek sayfadan tüm cihazları kolayca konfigürasyon edebilme

Notlar

1. DX VPN Router modelleri Ethernet portları FE:100Mbps haberleşme hızına sahiptir.
2. DX varsayılan DIACloud hesabında ürün başına olarak 12Gb/yıllık transfer limiti ve 10Mb depolama alanına ve sınırsız alt kullanıcıya sahiptir.
3. Hesap yönetimi DIACloud (diacloudsolutions.com) üzerinden, VPN erişimi DIACom programı ile yapılır.
4. Ürüne ait katalog, kullanım kılavuzu, çizim, yazılım vb. dokümanlara ulaşmak için [tıklayınız](#) veya QR kodu okutunuz.



LCP SFP Fiber Konnektör Ailesi



- 100Mbps veya 1000Mbps opsiyonlu haberleşme hızları
- 500 metre ile 60 km arası haberleşmeye uygun
- Çalışırken sökülme desteğine sahip gelişmiş donanım
- Metal kasalı küçük takılabilir form fiber dönüştürücü Duplex LC soketli fiber kablolarını destekler

Notlar

1. Ürüne ait katalog, kullanım kılavuzu, çizim, yazılım vb. dokümanlara ulaşmak için [tıklayınız](#) veya QR kodu okutunuz.



IFD İzolasyonlu Haberleşme Ailesi



- IFD 6500 ve IFD 6530 USB, RS485 çevirici olup, küçük boyutlu, tak çalıştır ve çalışırken değiştirme özelliği ile harici besleme gerektirmeden endüstriyel otomasyon ürünleri ile kolayca iletişim kurulmasını sağlar.
- IFD 8500-A RS232 ile RS485 veya RS422 arasında çift yönlü dönüştürme, IFD 8510-A düşen sinyali güçlendirme (Repeater), IFD8520 adreslenebilir RS232 ile RS485 veya RS422 arasında çift yönlü dönüştürme sağlayan izolasyonlu seri haberleşme çeviricileridir.
- IFD 9506 ve IFD 9507 ürünleri Modbus ASCII/RTU seri haberleşmeyi Modbus TCP Ethernet haberleşmesine çeviren izolasyonlu dönüştürücülerdir.

Notlar

1. Ürüne ait katalog, kullanım kılavuzu, çizim, yazılım vb. dokümanlara ulaşmak için [tıklayınız](#) veya QR kodu okutunuz.



DVS / DVW / DX / LCP / IFD

Ürün Kodu	Ethernet/Fiber	Haberleşme Hızı	Dijital G/Ç	Açıklama	Fiyat
DVS-005R00	5 / 0	10/100Mbps	-	5 Port Yönetilemez Ethernet Switch	85 \$
DVS-008R00	8 / 0	10/100Mbps	-	8 Port Yönetilemez Ethernet Switch	120 \$
DVS-016W01	16 / 0	10/100Mbps	0 / 1	16 Port Yönetilemez Ethernet Switch	390 \$
DVS-G002I00C-TF	1 / 1	100/1000Mbps	-	1 Port Ethernet, 1 Port SFP Fiber Port Dönüştürücü	170 \$
DVS-G005I00C	5 / 0	100/1000Mbps	-	5 Port Yönetilemez Ethernet Switch	195 \$
DVS-G406W01-2GF	6 / 2	100/1000Mbps	0 / 1	4 Port PoE, 2 Port SFP Yönetilemez Ethernet Switch	720 \$
DVS-G408W01	8 / 0	100/1000Mbps	0 / 1	8 Port PoE Yönetilemez Ethernet Switch	760 \$
DVS-G402R00-INJ	4 / 0	100/1000Mbps	-	2 Port Data Giriş, 2 Port PoE+ Dönüştürücü	360 \$
DVS-103I02C-DLR	3 / 0	10/100Mbps	2 / 2	3 Port EtherNet/IP DLR Ethernet Switch	320 \$
DVW-W01I2-E1-EU	1 / 0	100/1000Mbps	1 / 1	Kablosuz AP/Client Router	800 \$
DVW-ANTRM7G-B3	-	-	-	2.4GHz, Çok Yönlü, 7dBi, Yüksek Kazançlı Anten	280 \$
DVW-ANTRM8N-B3	-	-	-	2.4 & 5GHz, Çok Yönlü, 5.5 & 8dBi, Yüksek Kazançlı Anten	240 \$



Ürün Kodu	Ethernet	SIM Kart - Hızı	Seri Port	Açıklama	Fiyat
DX-2400L9	2	1x 4G	2	4G Sim Kart ile Cloud'a erişim	450 \$
DX-2300LN-WW	5	-	2	Ethernet ile Cloud'a erişim	390 \$
DX-3021L9	5	2x 4G	2	Ethernet, USB veya 2 adet 4G Sim Kart ile Cloud'a erişim	1.200 \$



Ürün Kodu	Haberleşme Hızı	Mesafesi	Mod	Açıklama	Fiyat
LCP-100MMF	10/100Mbps	2 km	Multi	SFP (Küçük) 62.5/125µm Duplex LC Soketli Fiber Konnektör	90 \$
LCP-100SMF30	10/100Mbps	30 km	Single	SFP (Küçük) 62.5/125µm Duplex LC Soketli Fiber Konnektör	105 \$
LCP-100SMF60	10/100Mbps	60 km	Single	SFP (Küçük) 9/125µm Duplex LC Soketli Fiber Konnektör	135 \$
LCP-1000SX	100/1000Mbps	0,5 km	Multi	SFP (Küçük) 50/125µm Duplex LC Soketli Fiber Konnektör	105 \$
LCP-1000LX10	100/1000Mbps	10 km	Single	SFP (Küçük) 9/125µm Duplex LC Soketli Fiber Konnektör	105 \$
LCP-1000LHX40	100/1000Mbps	40 km	Single	SFP (Küçük) 9/125µm Duplex LC Soketli Fiber Konnektör	315 \$



Ürün Kodu	1.Port	2. Port	Açıklama	Fiyat
IFD6500	USB	RS485	PC için USB'den RS485'e çevirici	100 \$
IFD6503	USB	CANopen	PC için USB'den CANopen'a çevirici	440 \$
IFD6530	USB	RS485	PC için USB'den RS485'e çevirici, 9V DC besleme çıkışı, KPC-CC01 için	170 \$
IFD8500-A	RS232	RS422/485	RS232 - RS422/RS485 çift yönlü çevirici	110 \$
IFD8510-A	RS422/485	RS422/485	RS422/RS485 Sinyal güçlendirici (Repeater)	130 \$
IFD9506	RS232	Ethernet	Modbus RTU/ASCII - Modbus TCP (Ethernet) çevirici	330 \$



Haberleşme Kabloları

UC

UC-PRG020-12A PLC, PC (USB) Programlama Kablosu

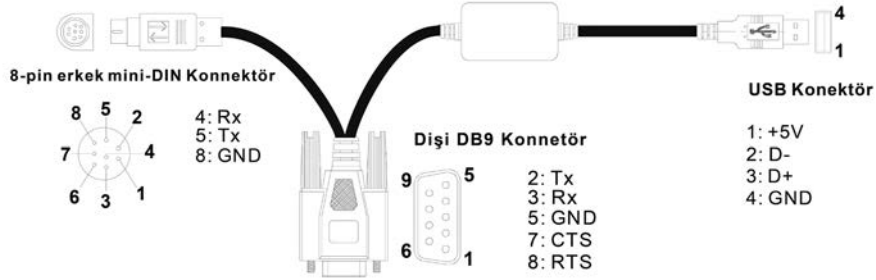

UC-MS030-01A PLC, PC (RS232) Programlama Kablosu

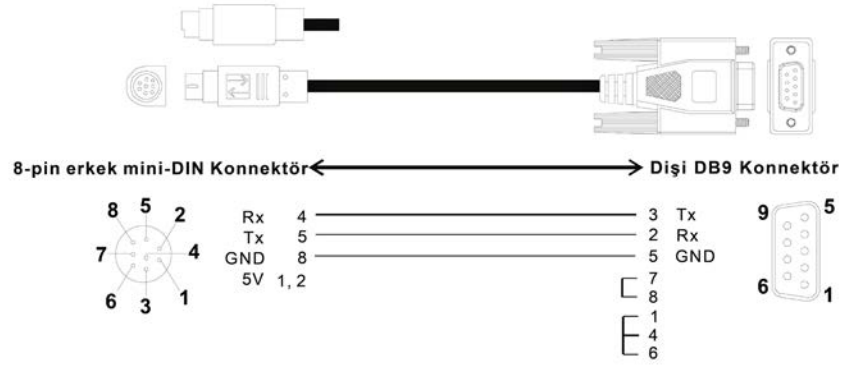

UC-MS030-06A PLC HMI Haberleşme Kablosu

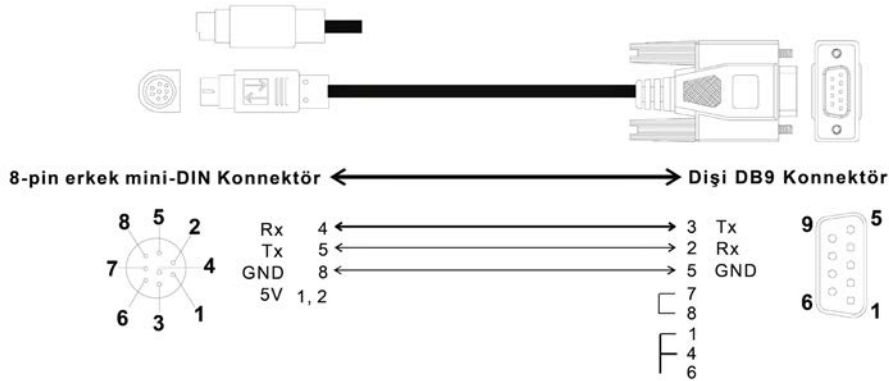

TAP-CN03, TAP-TR01, UN-03EN-04A CANopen Dağıtım Kutusu ve Sonlandırma Direnci

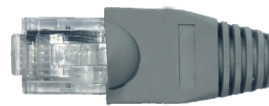
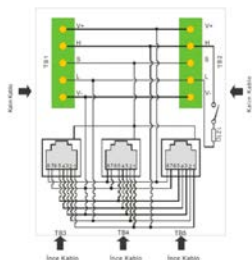

UC-CMCxxx-01A

CANopen ve DMCNET Kablosu

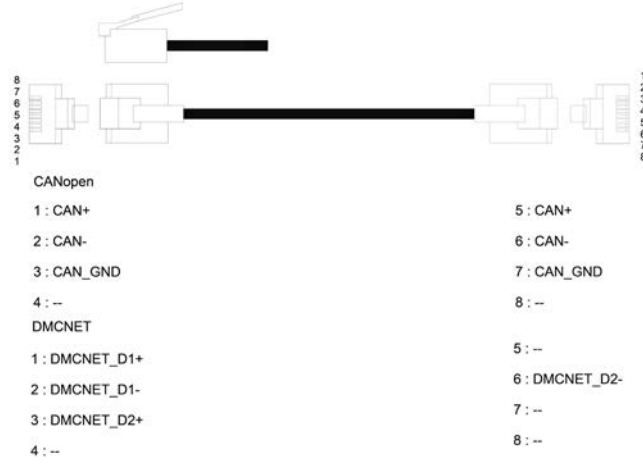

UC-EMCxxx-02B

EtherCAT Kablosu



	Ürün Kodu	Kablo Uzunluğu	Açıklama	Fiyat
Haberleşme Kabloları	UC-PRG020-12A	2 metre	PLC (8pin mini DIN) - PC (USB) programlama kablosu	55 \$
	UC-MS030-01A	3 metre	PLC (8pin mini DIN) - PC (DB9 Dişi) programlama kablosu	15 \$
	UC-MS030-06A	3 metre	PLC (8pin mini DIN) - HMI (DB9 Erkek) programlama kablosu	15 \$
	AHACAB30-5A	3 metre	AH500 Şaseler arası haberleşme kablosu	120 \$
	UC-FB030-01A	3 metre	AH500 Redundant Fiber Senkronizasyon Kablosu, Signlemode	80 \$
	UC-FB030-02A	3 metre	AH500 Redundant Fiber Senkronizasyon Kablosu, Multimode	80 \$
	UC-CMC003-01A	0.3 metre	CANopen / DMCnet haberleşme kablosu	10 \$
	UC-CMC010-01A	1 metre	CANopen / DMCnet haberleşme kablosu	15 \$
	UC-CMC020-01A	2 metre	CANopen / DMCnet haberleşme kablosu	20 \$
	UC-CMC030-01A	3 metre	CANopen / DMCnet haberleşme kablosu	35 \$
	UC-CMC050-01A	5 metre	CANopen / DMCnet haberleşme kablosu	40 \$
	UC-CMC100-01A	10 metre	CANopen / DMCnet haberleşme kablosu	65 \$
	TAP-CN03	-	CANopen Dağıtım Kutusu, 2x 5pin + 3x RJ45	90 \$
	TAP-TR01	-	CANopen Sonlandırma Direnci, 121ohm, RJ45 soketi	5 \$
	UN-03EN-04A	-	RJ45 Adaptörü, TAP-TR01 Sonlandırma direnci için ek port (2 port)	20 \$
	UC-EMC003-02B	0.3 metre	EtherCAT haberleşme kablosu	20 \$
	UC-EMC010-02B	1 metre	EtherCAT haberleşme kablosu	25 \$
	UC-EMC020-02B	2 metre	EtherCAT haberleşme kablosu	35 \$
	UC-EMC030-02B	3 metre	EtherCAT haberleşme kablosu	45 \$
	UC-EMC050-02B	5 metre	EtherCAT haberleşme kablosu	60 \$
	UC-EMC100-02B	10 metre	EtherCAT haberleşme kablosu	105 \$

FORCE-GT

Yeni Nesil Ray Tipi Güç Kaynağı



Dünya'nın lider güç kaynağı üreticisi Delta'dan yeni nesil Ray Tipi FORCE-GT serisi yüksek verimlilik ve pano alanınızdan tasarruf sağlar.

- Evrensel AC giriş voltajı aralığı ve şarj uygulamaları için dahili sabit akım devresine sahiptir.
- 60°C'ye kadar tam yük çalışma sıcaklığı ile kararlı güç çıkışı sağlar.
- DC OK rölesi ve LED göstergesi dahili olarak mevcuttur.
- Ultra İnce tasarım sayesinde kontrol panosundan alandan tasarruf sağlar.
- %95'e varan yüksek verimliliği ve düşük yüksüz güç tüketimi ile minimum enerji tüketimi ile çalışır .
- Uzun ömürlü elektrolitik kondansatör, ürün ömrünü ve güvenilirliğini artırır.
- -40°C'de soğuk çalıştırma ve PCB üzerindeki kart kaplama ile zorlu endüstriyel ortam koşullarında çalışabilme imkanına sahiptir.

Ürüne ait katalog, kullanım kılavuzu, çizim, yazılım vb. dokümanlara ulaşmak için [tıklayınız](#) veya QR kodu okutunuz.



Güç Kaynağı Seçim Tablosu

Özellikler / Model		LYTE	LYTE II	FORCE-GT	SYNC	CLIQ II	CLIQ M	CHROME	PMT2	PMC	PJT/PJ
Ürün Tipi	Ray Tipi	✓	✓	✓	✓	✓	✓	✓			
	Pano Tipi								✓	✓	
	Açık Kasa										✓
AC Besleme Voltaj Aralığı (V)	1 Faz	85-264	90-264	O	85-264	85-264	85-276	90-264	90-264	85-264	90-264
	3 Faz			320-575		320-600					
DC Giriş Beslemesi				✓	✓	✓	✓	✓	✓	✓	✓
Dahili DC OK Röle		O	O	✓	O	✓		✓			
PFC			✓	✓	✓	✓	✓			✓	
Kasa Tipi	Plastik	✓	✓		✓	✓		✓			
	Alüminyum	✓	✓	✓		✓	✓			✓	✓
Çıkış Voltajı (V)	5				✓			✓		✓	✓
	12	✓	✓	✓				✓	✓	✓	✓
	24	✓	✓	✓		✓	✓	✓	✓	✓	✓
	48	✓	✓	✓		✓			✓	✓	✓
Çıkış Gücü (W)	35 - 50				✓			✓	✓	✓	✓
	60 - 100	✓		✓		✓		✓	✓	✓	✓
	120 - 240	✓	✓	✓		✓	✓		✓	✓	✓
	250 - 960	✓	✓	✓		✓	✓		✓	✓	
Çalışma Sıcaklığı (°C)		-20 ~ 50	-30 ~ 70	-30 ~ 70	-10 ~ 55	-20 ~ 80	-25 ~ 70	-25 ~ 70	-30 ~ 70	-10 ~ 70	-10 ~ 70
Koruma Fonksiyonları	Aşırı Voltaj	✓	✓	✓	✓	✓	✓	✓	✓	✓	✓
	Aşırı Akım	✓	✓	✓	✓	✓	✓	✓	✓	✓	✓
	Aşırı Sıcaklık	✓	✓	✓	✓	✓	✓	✓	✓	✓	✓
	Kısa Devre	✓	✓	✓	✓	✓	✓	✓	✓	✓	✓
Batarya (DC UPS) Modülü						✓	✓	✓			
Yedekli (Redundancy) Çalışma Modülü						✓	✓	✓			
Tampon (Buffer) Modülü						✓	✓	✓			

✓ : Standart

O : Opsiyonel

Notlar

1. Sütunlarda yer alan boşluk ilgili özelliğin mevcut olmadığı anlamına gelmektedir.

Ray Tipi Güç Kaynakları

Lyte II / Lyte / Chrome

Delta Elektronik, endüstriyel tip güç kaynaklarında, Fortune 500 listesinde de bulunan Dünyanın 1 numaralı güç kaynağı üreticisidir. 40 yılı aşkın güç kaynağı tecrübesi ve 500'den fazla model seçeneği ile tüm ihtiyaçlarınıza uygundur. Tüm güç kaynağı modellerinde aşırı voltaj, aşırı akım, aşırı sıcaklık, kısa devre, dalgalanma koruması standart olarak bulunmaktadır. Opsiyonel olarak yüksek IP sınıfı koruma ve özel alan sertifikaları da bulunmaktadır.

LYTE II



- Ultra ince, plastik ve alüminyum kasa tasarımı
- Evrensel 90-264VAC giriş voltajı aralığı
- -30°C ~ +70°C derece arası çalışma sıcaklığı
- -40°C'de cold start desteği
- Reaktif yükler için dahili sabit akım devresi
- Yüksüz güç tüketiminde DOE VI standardı
- Harmonik akıma uyumludur IEC/EN 61000-3-2, A Sınıfı
- Toz ve kimyasallara karşı kaplamalı devre
- Aşırı voltaj, akım, sıcaklık ve kısa devre koruması

Uygulama Alanları



Bina Otomasyonu



Proses Otomasyonu



Fabrika Otomasyonu



Makine Otomasyonu



Yenilenebilir Enerji

LYTE



- İnce, alüminyum kasa tasarımı
- Evrensel 85-264VAC giriş voltajı aralığı
- -20°C ~ +50°C derece arası çalışma sıcaklığı
- Reaktif yükler için dahili sabit akım devresi
- Harmonik akıma uyumludur IEC/EN 61000-3-2, A Sınıfı
- Toz ve kimyasallara karşı kaplamalı devre
- Opsiyonel DC Ok röle çıkışlı ürün seçeneği
- Aşırı voltaj, akım, sıcaklık ve kısa devre koruması

Uygulama Alanları



Bina Otomasyonu



Proses Otomasyonu



Fabrika Otomasyonu



Makine Otomasyonu



Yenilenebilir Enerji

CHROME



- Yassı, plastik kasa tasarımı
- Opsiyonel toprak bağlantısı gerektirmeyen (2. Sınıf Çift İzolasyonlu) ürün seçeneği
- Evrensel 60-264VAC giriş voltajı aralığı ve giriş voltaj aralığı içerisinde sabit güç koruma
- -25°C ~ +70°C derece arası çalışma sıcaklığı
- Harmonik akıma uyumludur IEC/EN 61000-3-2, A Sınıfı
- Toz ve kimyasallara karşı kaplamalı devre
- Aşırı voltaj, akım, sıcaklık ve kısa devre koruması

Uygulama Alanları



Bina Otomasyonu



Proses Otomasyonu



Fabrika Otomasyonu



Makine Otomasyonu



Test Ölçüm

Lyte II / Lyte / Chrome

	Ürün Kodu	Giriş	Çıkış	Açıklama	Fiyat
Lyte II / Lyte Ray Tipi Güç Kaynakları	DRL-12V75W1AZ	85-264VAC 1Faz	12V 75W	12V 6.3A çıkışlı, Plastik Kasa	24 \$
	DRL-12V120W1EN	90-264VAC 1Faz	12V 120W	12V 10.0A çıkışlı, Alüminyum Kasa	32 \$
	DRL-12V240W1EN	90-264VAC 1Faz	12V 240W	12V 20.0A çıkışlı, Alüminyum Kasa	61 \$
	DRL-24V75W1AZ	85-264VAC 1Faz	24V 75W	24V 3.1A çıkışlı, Plastik Kasa	23 \$
	DRL-24V120W1EN	90-264VAC 1Faz	24V 120W	24V 5.0A çıkışlı, Alüminyum Kasa	29 \$
	DRL-24V120W1AS	85-264VAC 1Faz	24V 120W	24V 5.0A çıkışlı, Alüminyum Kasa, DC OK röleli	60 \$
	DRL-24V240W1EN	90-264VAC 1Faz	24V 240W	24V 10.0A çıkışlı, Alüminyum Kasa	56 \$
	DRL-24V240W1AS	85-264VAC 1Faz	24V 240W	24V 10.0A çıkışlı, Alüminyum Kasa, DC OK röleli	88 \$
	DRL-24V480W1EN	85-264VAC 1Faz	24V 480W	24V 20.0A çıkışlı, Alüminyum Kasa	109 \$
	DRL-24V480W1AS	85-264VAC 1Faz	24V 480W	24V 20.0A çıkışlı, Alüminyum Kasa, DC OK röleli	140 \$
	DRL-48V75W1AZ	85-264VAC 1Faz	48V 75W	48V 1.8A çıkışlı, Plastik Kasa	30 \$
	DRL-48V120W1EN	90-264VAC 1Faz	48V 120W	48V 2.5A çıkışlı, Alüminyum Kasa	35 \$
	DRL-48V240W1EN	90-264VAC 1Faz	48V 240W	48V 5.0A çıkışlı, Alüminyum Kasa	68 \$
	DRL-48V480W1EN	90-264VAC 1Faz	48V 480W	48V 10.0A çıkışlı, Alüminyum Kasa	120 \$

	Ürün Kodu	Giriş	Çıkış	Açıklama	Fiyat
Chrome Ray Tipi Güç Kaynakları	DRC-5V10W1AZ	90-264VAC 1Faz	5V 10W	5V 1.5A çıkışlı, Plastik Kasa	15 \$
	DRC-12V10W1AZ	90-264VAC 1Faz	12V 10W	12V 0.83A çıkışlı, Plastik Kasa	15 \$
	DRC-12V30W1AZ	90-264VAC 1Faz	12V 25W	12V 2.1A çıkışlı, Plastik Kasa	20 \$
	DRC-12V60W1AZ	90-264VAC 1Faz	12V 54W	12V 4.5A çıkışlı, Plastik Kasa	29 \$
	DRC-12V100W1AZ	90-264VAC 1Faz	12V 72W	12V 6.0A çıkışlı, Plastik Kasa	41 \$
	DRC-24V10W1AZ	90-264VAC 1Faz	24V 10W	24V 0.42A çıkışlı, Plastik Kasa	16 \$
	DRC-24V30W1AZ	90-264VAC 1Faz	24V 30W	24V 1.25A çıkışlı, Plastik Kasa	17 \$
	DRC-24V60W1AZ	90-264VAC 1Faz	24V 60W	24V 2.5A çıkışlı, Plastik Kasa	30 \$
	DRC-24V100W1AZ	90-264VAC 1Faz	24V 100W	24V 3.8A çıkışlı, Plastik Kasa	40 \$

	Ürün Kodu	Giriş	Çıkış	Açıklama	Fiyat
Ray Tipi Güç Kaynağı Modülleri	DRR-20N	22-60VDC	24V 480W	24V 20A çıkışlı, Redundancy Modülü	35 \$
	DRR-20A	22-60VDC	24V 480W	24V 20A çıkışlı, Redundancy Modülü, ATEX Sertifikalı	44 \$
	DRR-40N	22-60VDC	24V 960W	24V 40A çıkışlı, Redundancy Modülü	44 \$
	DRR-40A	22-60VDC	24V 960W	24V 40A çıkışlı, Redundancy Modülü	53 \$
	DRB-24V020ABN	22-28VDC	24V 480W	24V 20A çıkışlı, Koruma (Buffer) Modülü	129 \$
	DRB-24V040ABN	22-28VDC	24V 960W	24V 40A çıkışlı, Koruma (Buffer) Modülü	204 \$
	DRU-24V10ACZ	24-28VDC	24V 240W	24V 10A çıkışlı, Plastik, UPS Modülü	34 \$
	DRU-24V40ABN	24-28VDC	24V 480W	24V 40A çıkışlı, Alüminyum, UPS Modülü	57 \$

Notlar

1. Ürüne ait katalog, kullanım kılavuzu, çizim, yazılım vb. dokümanlara ulaşmak için [tıklayınız](#) veya QR kodu okutunuz.



Ray Tipi Güç Kaynakları

CliQ / FORCE-GT / CliQ M

Delta Elektronik'in sunmuş olduğu endüstriyel ray tipi güç kaynakları, ihtiyacınıza uygun çözümler sunar. Tüm güç kaynağı modellerinde aşırı voltaj, aşırı akım, aşırı sıcaklık, kısa devre, dalgalanma koruması standart olarak mevcuttur. Opsiyonel olarak -40°C'de çalışmaya başlama, gelişmiş güç artırma ve akıllı izleme fonksiyonları bulunmaktadır.

sync



- Ultra kompakt boyut ve plastik kasa tasarımı.
- Evrensel 85-264VAC giriş voltajı aralığı
- -10°C'den +55°C'ye kadar tam yükte çalışma sıcaklığı.
- Yüksek enerji verimliliğine sahip.
- DC OK röle kontağı opsiyonu mevcuttur.
- -40°C'de aşırı düşük sıcaklıkta soğuk başlatma desteği.
- Toz ve kimyasallara karşı kaplamalı devre
- Aşırı voltaj, akım, sıcaklık ve kısa devre koruması

Uygulama Alanları



Bina Otomasyonu



Proses Otomasyonu



Fabrika Otomasyonu



Makine Otomasyonu



Test Ölçüm

FORCE-GT



- Ultra ince kompakt ve alüminyum kasa tasarımı
- Evrensel 3 faz 320-575 VAC giriş voltajı aralığı
- -30°C ~ +70°C derece arası çalışma sıcaklığı ve -40°C'de cold start desteği
- Şarj uygulamaları için dahili sabit akım devresi
- Dahili DC OK rölesi ve LED göstergesi
- Yüksek enerji verimliliği ve düşük yüksüz güç tüketimi
- Korozyon, toz ve kimyasallara karşı kaplamalı devre
- Sınıfının en yüksek ürün yaşam ömrü (> 700,000 saat)
- Aşırı voltaj, akım, sıcaklık ve kısa devre koruması

Uygulama Alanları



Proses Otomasyonu



Fabrika Otomasyonu



Makine Otomasyonu



Yenilenebilir Enerji

CliQ^M



- Korozyona karşı dayanıklı alüminyum kasa tasarımı
- Evrensel 85-276VAC giriş voltajı aralığı ve giriş voltaj aralığı içerisinde sabit güç koruma
- -25°C ~ +70°C derece arası çalışma sıcaklığı
- -40°C'de cold start desteği
- 7 saniye boyunca %150 ekstra güç desteği
- Denizcilik uygulamaları için DNV, GL ve ABS sertifikalı
- Toz ve kimyasallara karşı kaplamalı devre
- Dahili DC Ok röle çıkışı
- Aşırı voltaj, akım, sıcaklık ve kısa devre koruması

Uygulama Alanları



Proses Otomasyonu



Fabrika Otomasyonu



Makine Otomasyonu



Test Ölçüm

	Ürün Kodu	Giriş	Çıkış	Açıklama	Fiyat
Sync Ray Tipi Güç Kaynakları	DRS-5V30W1NZ	85-264VAC 1Faz	5V 15W	5V 3.0A çıkışlı, Plastik Kasa	21 \$
	DRS-5V50W1AZ	85-264VAC 1Faz	5V 30W	5V 6.0A çıkışlı, Plastik Kasa	34 \$

	Ürün Kodu	Giriş	Çıkış	Açıklama	Fiyat
FORCE-GT Ray Tipi Güç Kaynakları	DRF-24V120W3GBA	320-575VAC 3 Faz	24V 120W	24V 5.0A çıkışlı, Alüminyum Kasa	64 \$
	DRF-24V240W3GBA	320-575VAC 3 Faz	24V 240W	24V 10.0A çıkışlı, Alüminyum Kasa	99 \$
	DRF-24V480W3GBA	320-575VAC 3 Faz	24V 480W	24V 20.0A çıkışlı, Alüminyum Kasa	146 \$
	DRF-24V960W3GBA	320-575VAC 3 Faz	24V 960W	24V 40.0A çıkışlı, Alüminyum Kasa	240 \$
CLiQ II Ray Tipi Güç Kaynakları	DRP024V060W3BN	320-600VAC 3 Faz	24V 60W	24V 2.5A çıkışlı, Alüminyum Kasa	68 \$
	DRP024V120W3BN	320-600VAC 3 Faz	24V 120W	24V 5.0A çıkışlı, Alüminyum Kasa	71 \$
	DRP024V240W3BN	320-600VAC 3 Faz	24V 240W	24V 10.0A çıkışlı, Alüminyum Kasa	108 \$
	DRP024V480W3BN	320-600VAC 3 Faz	24V 480W	24V 20.0A çıkışlı, Alüminyum Kasa	154 \$
	DRP024V960W3BN	320-600VAC 3 Faz	24V 960W	24V 40.0A çıkışlı, Alüminyum Kasa	264 \$

	Ürün Kodu	Giriş	Çıkış	Açıklama	Fiyat
CLiQ M Ray Tipi Güç Kaynakları	DRM-24V80W1PN	85-276VAC 1Faz	24V 81W	24V 3.4A çıkışlı, Alüminyum Kasa, DC OK röleli, Marine Sertifikalı	140 \$
	DRM-24V120W1PN	85-264VAC 1Faz	24V 120W	24V 5.0A çıkışlı, Alüminyum Kasa, DC OK röleli, Marine Sertifikalı	200 \$
	DRM-24V240W1PN	85-276VAC 1Faz	24V 240W	24V 10.0A çıkışlı, Alüminyum Kasa, DC OK röleli, Marine Sertifikalı	306 \$
	DRM-24V480W1PN	85-276VAC 1Faz	24V 480W	24V 20.0A çıkışlı, Alüminyum Kasa, DC OK röleli, Marine Sertifikalı	419 \$
	DRM-24V960W1PN	85-264VAC 1Faz	24V 960W	24V 40.0A çıkışlı, Alüminyum Kasa, DC OK röleli, Marine Sertifikalı	705 \$

Notlar

1. Ürüne ait katalog, kullanım kılavuzu, çizim, yazılım vb. dokümanlara ulaşmak için [tıklayınız](#) veya QR kodu okutunuz.



Pano Tipi Güç Kaynakları

PMT2 / PMC

Delta Elektronik, birçok farklı uygulama için geliştirilmiş pano tipi güç kaynağı serisi sunmaktadır. Korozyona dayanıklı alüminyum gövdeli inovatif PMC serisi, fiyatına göre çok daha fazla özelliğe sahip ekonomik PMT2 serisi ve ev içi elektrik uygulamaları güvenlik gerekliliklerini karşılamak için tasarlanmış PMH serisi ile uygulamanıza özel çözüm sunar.

PMT2



- Ultra ince, alüminyum kasa tasarımı
- Evrensel 90-264VAC giriş voltajı aralığı ve giriş voltaj aralığı içerisinde sabit güç koruma
- -30°C ~ +70°C derece arası çalışma sıcaklığı
- -40°C'de cold start desteği
- Harmonik akıma uyumludur IEC/EN 61000-3-2, A Sınıfı
- Yüksüz güç tüketiminde DOE VI standardı
- Toz ve kimyasallara karşı kaplamalı devre
- Aşırı voltaj, akım, sıcaklık ve kısa devre koruması

Uygulama Alanları



Bina Otomasyonu



Proses Otomasyonu



Fabrika Otomasyonu



Makine Otomasyonu



Test Ölçüm



Yiyecek İçecek

PMC



- Korozyona karşı dayanıklı alüminyum kasa tasarımı
- Evrensel AC giriş voltajı aralığı
- Evrensel 85-264VAC giriş voltajı aralığı (bazı modellerde anahtar ile seçilebilen)
- -10°C ~ +70°C derece arası çalışma sıcaklığı
- Harmonik akıma uyumludur IEC/EN 61000-3-2, A Sınıfı
- Opsiyonel IP20 konektör ürün seçeneği
- Toz ve kimyasallara karşı kaplamalı devre
- Aşırı voltaj, akım, sıcaklık ve kısa devre koruması

Uygulama Alanları



Bina Otomasyonu



Proses Otomasyonu



Fabrika Otomasyonu



Makine Otomasyonu



Test Ölçüm



Led Aydınlatma



Yenilenebilir Enerji



Yiyecek İçecek

Ürün Kodu	Giriş	Çıkış	Açıklama	Fiyat
PMT-12V35W2BA	90-264VAC 1Faz	12V 35W	12V 3.0A çıkışlı, Terminal konn.	11 \$
PMT-12V50W2BA	90-264VAC 1Faz	12V 50W	12V 4.2A çıkışlı, Terminal konn.	12 \$
PMT-12V75W2BA	90-264VAC 1Faz	12V 75W	12V 6.0A çıkışlı, Terminal konn.	15 \$
PMT-12V100W2BA	90-264VAC 1Faz	12V 100W	12V 8.5A çıkışlı, Terminal konn.	17 \$
PMT-12V150W2BA	90-264VAC 1Faz	12V 150W	12V 12.5A çıkışlı, Terminal konn.	22 \$
PMT-12V200W2BR	90-264VAC 1Faz	12V 200W	12V 17.0A çıkışlı, Terminal konn.	28 \$
PMT-12V350W2BR	90-264VAC 1Faz	12V 350W	12V 29.0A çıkışlı, Terminal konn.	40 \$
PMT-24V35W2BA	90-264VAC 1Faz	24V 35W	24V 1.5A çıkışlı, Terminal konn.	11 \$
PMT-24V50W2BA	90-264VAC 1Faz	24V 50W	24V 2.2A çıkışlı, Terminal konn.	12 \$
PMT-24V75W2BA	90-264VAC 1Faz	24V 75W	24V 3.2A çıkışlı, Terminal konn.	14 \$
PMT-24V100W2BA	90-264VAC 1Faz	24V 100W	24V 4.5A çıkışlı, Terminal konn.	17 \$
PMT-24V150W2BA	90-264VAC 1Faz	24V 150W	24V 6.3A çıkışlı, Terminal konn.	21 \$
PMT-24V200W2BR	90-264VAC 1Faz	24V 200W	24V 8.8A çıkışlı, Terminal konn.	28 \$
PMT-24V350W2BR	90-264VAC 1Faz	24V 350W	24V 14.6A çıkışlı, Terminal konn.	38 \$
PMT-48V35W2BA	90-264VAC 1Faz	48V 35W	48V 0.8A çıkışlı, Terminal konn.	13 \$
PMT-48V50W2BA	90-264VAC 1Faz	48V 50W	48V 1.1A çıkışlı, Terminal konn.	15 \$
PMT-48V75W2BA	90-264VAC 1Faz	48V 75W	48V 1.6A çıkışlı, Terminal konn.	17 \$
PMT-48V100W2BA	90-264VAC 1Faz	48V 100W	48V 2.3A çıkışlı, Terminal konn.	20 \$
PMT-48V150W2BA	90-264VAC 1Faz	48V 150W	48V 3.3A çıkışlı, Terminal konn.	25 \$
PMT-48V200W2BR	90-264VAC 1Faz	48V 200W	48V 4.4A çıkışlı, Terminal konn.	34 \$
PMT-48V350W2BR	90-264VAC 1Faz	48V 350W	48V 7.3A çıkışlı, Terminal konn.	48 \$

PMT2
Pano Tipi
Güç Kaynakları

Ürün Kodu	Giriş	Çıkış	Açıklama	Fiyat
PMC-05V035W1AA	85-264VAC 1Faz	5W 35W	5V 7.0A çıkışlı, Alüminyum Kasa, Terminal konn.	22 \$
PMC-05V050W1AA	85-264VAC 1Faz	5V 50W	5V 10.0A çıkışlı, Alüminyum Kasa, Terminal konn.	26 \$
PMC-12V035W1AA	85-264VAC 1Faz	12V 35W	12V 3.0A çıkışlı, Alüminyum Kasa, Terminal konn.	20 \$
PMC-12V050W1AA	85-264VAC 1Faz	12V 50W	12V 4.17A çıkışlı, Alüminyum Kasa, Terminal konn.	23 \$
PMC-12V100W1AA	85-264VAC 1Faz	12V 100W	12V 8.33A çıkışlı, Alüminyum Kasa, Terminal konn.	33 \$
PMC-12V150W1BA	85-264VAC 1Faz	12V 150W	12V 12.5A çıkışlı, Alüminyum Kasa, PFC, Terminal konn.	51 \$
PMC-24V035W1AA	85-264VAC 1Faz	24V 35W	24V 1.46A çıkışlı, Alüminyum Kasa, Terminal konn.	20 \$
PMC-24V050W1AA	85-264VAC 1Faz	24V 50W	24V 2.1A çıkışlı, Alüminyum Kasa, Terminal konn.	22 \$
PMC-24V100W1AA	85-264VAC 1Faz	24V 100W	24V 4.17A çıkışlı, Alüminyum Kasa, Terminal konn.	32 \$
PMC-24V150W1AA	85-264VAC 1Faz	24V 150W	24V 6.25A çıkışlı, Alüminyum Kasa, Terminal konn.	36 \$
PMC-24V300W1BA	85-264VAC 1Faz	24V 300W	24V 12.5A çıkışlı, Alüminyum Kasa, PFC, IP20 konn.	94 \$
PMC-24V600W1BA	85-264VAC 1Faz	24V 600W	24V 25.0A çıkışlı, Alüminyum Kasa, PFC, Terminal konn.	170 \$
PMC-48V150W1BA	85-264VAC 1Faz	48V 150W	48V 3.12A çıkışlı, Alüminyum Kasa, PFC, Terminal konn.	44 \$
PMC-48V600W1BA	85-264VAC 1Faz	48V 600W	48V 12.5A çıkışlı, Alüminyum Kasa, PFC, Terminal konn.	179 \$

PMC
Pano Tipi
Güç Kaynakları

Notlar

1. Ürüne ait katalog, kullanım kılavuzu, çizim, yazılım vb. dokümanlara ulaşmak için [tıklayınız](#) veya QR kodu okutunuz.



Açık Tip Güç Kaynakları

PJT / PJ

Açık kasa güç kaynağı serisini otomasyon projelerinizde ve ayrıca kendi oluşturduğunuz devre kartlarına veya projelerinize kolaylıkla monte edebilirsiniz. Farklı tip gerilim seçenekleri ile projenize uygun L kasa, kapalı kasa ve açık kasa opsiyonları bulunmaktadır.

PJT



- Açık devre güç kaynakları
- Evrensel 90-264VAC giriş voltajı aralığı
- -10°C ~ +70°C derece arası çalışma sıcaklığı
- Küçültülmüş devre tasarımı
- Düşük kaçak akım değeri
- Harmonik akıma uyumludur IEC/EN 61000-3-2, A Sınıfı
- Aşırı voltaj, akım, sıcaklık ve kısa devre koruması

Uygulama Alanları



Bina
Otomasyonu



Fabrika
Otomasyonu



Makine
Otomasyonu



Test
Ölçüm



Yiyecek
İçecek

PJ



- Kapalı ve açık devre kasa seçeneği güç kaynakları
- Evrensel 85-264VAC giriş voltajı aralığı
- -10°C ~ +70°C derece arası çalışma sıcaklığı
- 50W ve üzerinde >0.97 ile yüksek güç faktörü
- Harmonik akıma uyumludur IEC/EN 61000-3-2, A Sınıfı
- Opsiyonel uzaktan açma/kapama özellikli ürün seçeneği
- Toz ve kimyasallara karşı kaplamalı devre
- Aşırı voltaj, akım, sıcaklık ve kısa devre koruması

Uygulama Alanları



Bina
Otomasyonu



Fabrika
Otomasyonu



Makine
Otomasyonu



Test
Ölçüm



Yiyecek
İçecek

Kasa Tipi Opsiyonları

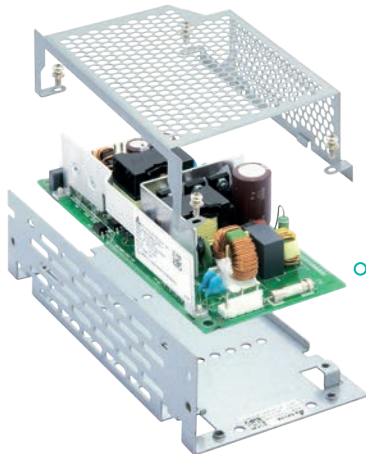

○ Kapalı Kasa

○ Açık Kasa

○ L Çerçeve

Tüm Delta Güç Kaynakları çevre dostu olmak için RoHS 2011/65/EU direktifi ile tamamen uyumludur.

Daha fazla bilgi veya sorularınız için lütfen bizimle iletişime geçiniz veya sitemizi ziyaret ediniz.

www.DeltaPSU.com

	Ürün Kodu	Giriş	Çıkış	Açıklama	Fiyat
PJT Açık Tip Güç Kaynakları	PJT-12V40WBAA	90-264VAC 1Faz	12V 40W	12V 3.33A çıkışlı, Açık kasa, JST Konnektör	14 \$
	PJT-12V65WBAA	90-264VAC 1Faz	12V 60W	12V 5.0A çıkışlı, Açık kasa, JST Konnektör	18 \$
	PJT-12V100WBAA	90-264VAC 1Faz	12V 100W	12V 8.33A çıkışlı, Açık kasa, JST Konnektör	33 \$
	PJT-24V40WBAA	90-264VAC 1Faz	24V 40W	24V 1.66A çıkışlı, Açık kasa, JST Konnektör	14 \$
	PJT-24V65WBAA	90-264VAC 1Faz	24V 65W	24V 2.71A çıkışlı, Açık kasa, JST Konnektör	18 \$
	PJT-24V100WBAA	90-264VAC 1Faz	24V 100W	24V 4.17A çıkışlı, Açık kasa, JST Konnektör	33 \$

	Ürün Kodu	Giriş	Çıkış	Açıklama	Fiyat
PJ Açık Tip Güç Kaynakları	PJ-5V15WBNA	85-264VAC 1Faz	5V 15W	5V 3.0A çıkışlı, Açık Kasa, JST Konnektör	15 \$
	PJ-5V15WCNA	85-264VAC 1Faz	5V 15W	5V 3.0A çıkışlı, Kapalı Kasa, JST Konnektör	17 \$
	PJ-12V15WBNA	85-264VAC 1Faz	12V 15W	12V 1.3A çıkışlı, Açık Kasa, JST Konnektör	14 \$
	PJ-12V15WCNA	85-264VAC 1Faz	12V 15W	12V 1.3A çıkışlı, Kapalı Kasa, JST Konnektör	17 \$
	PJ-12V30WBNA	85-264VAC 1Faz	12V 30W	12V 2.5A çıkışlı, Açık Kasa, JST Konnektör	18 \$
	PJ-12V30WCNA	85-264VAC 1Faz	12V 30W	12V 2.5A çıkışlı, Kapalı Kasa, JST Konnektör	20 \$
	PJ-12V50WBNA	85-264VAC 1Faz	12V 50W	12V 4.3A çıkışlı, Açık Kasa, JST Konnektör	25 \$
	PJ-12V50WCNA	85-264VAC 1Faz	12V 50W	12V 4.3A çıkışlı, Kapalı Kasa, JST Konnektör	28 \$
	PJ-12V100WBNA	85-264VAC 1Faz	12V 100W	12V 8.5A çıkışlı, Açık Kasa, JST Konnektör	37 \$
	PJ-12V100WCNA	85-264VAC 1Faz	12V 100W	12V 8.5A çıkışlı, Kapalı Kasa, JST Konnektör	43 \$
	PJ-12V150WBNA	85-264VAC 1Faz	12V 150W	12V 12.5A çıkışlı, Açık Kasa, JST Konnektör	43 \$
	PJ-12V150WCNA	85-264VAC 1Faz	12V 150W	12V 12.5A çıkışlı, Kapalı Kasa, JST Konnektör	52 \$
	PJ-24V30WBNA	85-264VAC 1Faz	24V 30W	24V 1.3A çıkışlı, Açık Kasa, JST Konnektör	18 \$
	PJ-24V30WCNA	85-264VAC 1Faz	24V 30W	24V 1.3A çıkışlı, Kapalı Kasa, JST Konnektör	20 \$
	PJ-24V50WBNA	85-264VAC 1Faz	24V 50W	24V 2.1A çıkışlı, Açık Kasa, JST Konnektör	25 \$
	PJ-24V50WCNA	85-264VAC 1Faz	24V 50W	24V 2.1A çıkışlı, Kapalı Kasa, JST Konnektör	28 \$
	PJ-24V100WBNA	85-264VAC 1Faz	24V 100W	24V 4.3A çıkışlı, Açık Kasa, JST Konnektör	37 \$
	PJ-24V100WCNA	85-264VAC 1Faz	24V 100W	24V 4.3A çıkışlı, Kapalı Kasa, JST Konnektör	44 \$
	PJ-24V150WBNA	85-264VAC 1Faz	24V 150W	24V 6.3A çıkışlı, Açık Kasa, JST Konnektör	43 \$
	PJ-24V150WCNA	85-264VAC 1Faz	24V 150W	24V 6.3A çıkışlı, Kapalı Kasa, JST Konnektör	48 \$
PJ-48V50WBNA	85-264VAC 1Faz	48V 50W	48V 1.1A çıkışlı, Açık Kasa, JST Konnektör	27 \$	
PJ-48V50WCNA	85-264VAC 1Faz	48V 50W	48V 1.1A çıkışlı, Kapalı Kasa, JST Konnektör	35 \$	

Notlar

1. Ürüne ait katalog, kullanım kılavuzu, çizim, yazılım vb. dokümanlara ulaşmak için [tıklayınız](#) veya QR kodu okutunuz.



Tüm Delta ürünleri için geliştirilmiş, kullanıcı dostu ve Türkçe yazılımlar ile cihazlarınızı kolayca programlayın, parametrelerini kontrol edin, grafikler ile izleyin ve denetleyin.



ISPSoft

Evrensel IEC 61131-3 programlama standardı ve PLCopen kütüphanesine sahip, ücretsiz programlama yazılımı olan ISPSoft yazılımı ile DVP, AS, AH, TP, VFD gibi programlanabilir tüm Delta cihazlarını kolayca ve tek bir çatı altında programlayabilirsiniz.

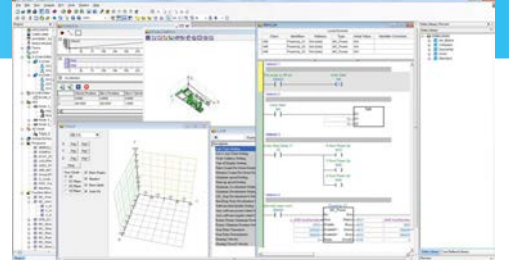

DOPSoft

Gelişmiş obje ve görsel kütüphanesine, Türkçe kullanıcı dostu arayüze sahip, ücretsiz tasarım yazılımı DOPSoft ile DOP serisi operatör panellerini kolayca ve ihtiyacınıza uygun tasarlayabilirsiniz.



ASDASoft

B2, B3, A2 ve A3 ailesi AC servo motor sürücülerini devreye alma ve programlama için kullanılan, ücretsiz ve Türkçe ASDASoft yazılımı ile servo sürücülerin parametrelerinin girilmesi, haberleşmenin ayarlanması, E-CAM, PR programlarının hazırlanması ve hareketlerin grafikte analiz edilmesi sağlanır.

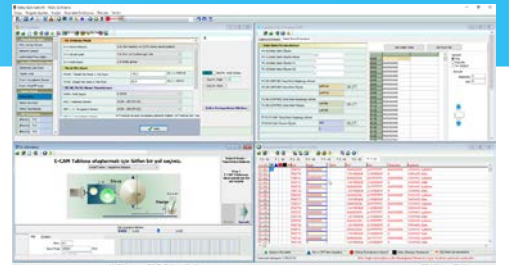

VFD Explorer Lite

AC motor sürücülerini için geliştirilmiş kullanıcı dostu ve ücretsiz VFD Explorer Lite yazılımı ile parametre ayarlama, trend kaydetme, anlık parametre ve çalışma verilerini izleme ve PID kontrolünü kolaylıkla yapılabilir.

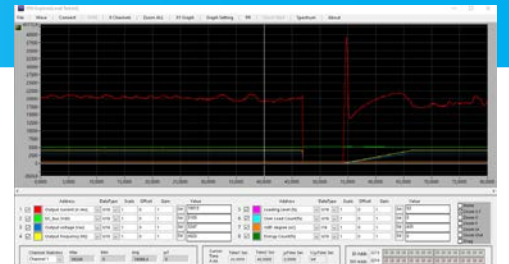

Notlar

1. Ürüne ait katalog, kullanım kılavuzu, çizim, yazılım vb. dokümanlara ulaşmak için [tıklayınız](#) veya QR kodu okutunuz.



Kullanıcı dostu ve esnek bir yazılım olan **DIASudio**; PLC programlama, HMI tasarımı, veri toplama ve analizi gibi çeşitli işlevleri bir araya getirerek tüm ihtiyaçlarınızı karşılar. Modüler yapısı ve geniş uyumluluğuyla endüstriyel otomasyon süreçlerini optimize etmek için ideal bir platformdur.

DIASudio

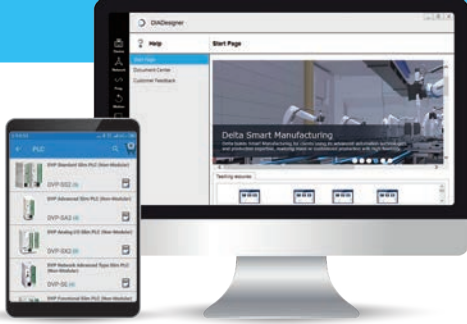

Hepsi bir arada entegre mühendislik programı

- Ürün seçimi
- Yapılandırma
- Programlama
- Devreye alma
- Görselleştirme



DIASudio Smart Machine Suite



DIASelector

Hızlı, Kolay ve Akıllı Ürün Seçim Aracı

Delta'nın kontrolörleri, servo sürücülerini, motor sürücülerini, saha ekipmanları, operatör panelleri gibi tüm ürünleri hakkında dokümanlara, özelliklere ulaşabilir ve projeniz için gerekli olan anahtar kelimeleri kullanarak ürünlerinizi kolaylıkla seçebilirsiniz. Seçilen ürünlerin çizimlerini kolaylıkla ePlan'a aktarabilirsiniz.

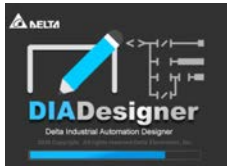

DIADesigner

Entegre Programlama ve Analiz Aracı

Seçilen ürünler ile proje oluşturulması, cihaz parametrelerinin ayarlanması, tüm haberleşmenin kurulması, IEC61131-3 programlama standardı ile programlanması, tüm cihazlara bağlanmadan tek cihaz üzerinden cihazlara program / parametre yüklenmesi, aynı kablo ile tüm cihazların izlenmesi / analiz edilmesi tek bir entegre yazılım ile kolayca sağlayabilirsiniz.



DIAScreen

Sezgisel Görselleştirme Aracı

Programlama aracı **DIADesigner** ile adres paylaşımı yapılarak kolayca alınan adresler ile tüm Delta operatör panelleri için gelişmiş obje ve görsel kütüphanesi ile zarif tasarımları kolayca yapabilirsiniz. Ayrıca yapmış olduğunuz projenizi dilerse **DIASudio** bulut sistemine kaydederek dilediğiniz yerden ve bilgisayardan erişebilirsiniz.

Notlar

1. Ürüne ait katalog, kullanım kılavuzu, çizim, yazılım vb. dokümanlara ulaşmak için [tıklayınız](#) veya QR kodu okutunuz.





destek.delta-turkey.com

Alanında uzman teknik ekibimiz ile www.destek.delta-turkey.com web portalımız üzerinden siz değerli müşterilerimize anında destek vermekteyiz.

- Teknik ekibimize sorularınızı sorabilirsiniz.
- Spesifik konularda arama yaparak mevcut bilgiye hızlıca ulaşabilirsiniz.
- Teknik dokümanları ve güncel ürün yazılımlarını indirebilirsiniz.
- Örnek uygulamalara erişebilirsiniz.
- Eğitim videoları ile uygulamaların nasıl yapıldığını izleyebilirsiniz.
- Farklı müşterilerin tecrübelerini okuyabilir veya tecrübelerinizi paylaşabilirsiniz.

Bunun için tek yapmanız gereken portalımıza ücretsiz olarak üye olmak!



+90 216 499 9910

Ayrıca, +90 216 499 9910 numaralı telefon hattımızdan teknik ekibimize canlı olarak ulaşarak tüm teknik konularda yardım alabilir, detaylı ürün ve uygulama bilgilerine ulaşabilirsiniz.



service.ia.turkey@deltaww.com



Endüstriyel Otomasyon Eğitimleri

Alanında ürün ve uygulama bilgisine sahip uzman ekibimiz ile beş ana başlık altında ücretsiz Endüstriyel Otomasyon Eğitimleri vermekteyiz: PLC, HMI, AC Sürücü, Servo ve Hareket Kontrol. DELTA Otomasyon ürünleri ile ilgili açılan eğitimlerimize katılma talebiniz var ise Online Teknik Destek Portalımızda yer alan başvuru formunu eksiksiz doldurarak bize iletiniz.

Planlamalar doğrultusunda sizlere geri dönüş yaparak eğitimlere davet edeceğiz. Ayrıca, sizden gelecek olan talepler doğrultusunda yerinde eğitimlerimizi organize edebiliriz. Her bir eğitim içeriği hakkında detaylı bilgi almak için yan sayfadaki iletişim bilgilerinden bize ulaşabilirsiniz.

Eğitim Başlıkları	İçerik	Süre
PLC Eğitimi (DVP Serisi)	PLC Donanımı ve Giriş-Çıkışlar, Temel Lojik İşlemler, Matematiksel ve Karşılaştırma Komutları, Analog ve Sıcaklık Modülleri ile Skala Komutu Kullanımı, Enkoder ve Hızlı Sayıcılar ile Pulse Komutları, Alt Program, Interrupt Kullanımı, PLC Haberleşme Komutları ve Modbus Haberleşme	1 gün
PLC Eğitimi (AS Serisi)	Donanım Konfigürasyonu, Modül Ayarları, Analog İşlemler, Enkoder, Pals Komutları, Uzak IO, CANopen Motion Komutları, RS485 ve Ethernet Data Exchange Haberleşme Ayarları	1 gün
HMI Eğitimi (DOP-100 Serisi)	Temel Elementler, Haberleşme Ayarları, Alarm Ayarları, Data Kayıt, Reçete, Web İzleme, VNC, eServer, Lua Script	1 gün
AC Sürücü Eğitimi	Sürücü Motor Parametreleri ve Motor Tanıtımı, Auto Tuning, Dijital Giriş/Çıkış Tanımlamaları, Koruma Parametreleri, Hız Kontrol Modları, Tork Kontrol Modları, PID Ayarları (Uyku ve Uyanma Frekans Ayarları), Haberleşme Türleri ve Ayarları (Modbus - Modbus TCP/IP - CANopen), Dahili PLC Programlama, Hatalar ve Olası Müdahale Yolları	0.5 gün
Servo ve Hareket Kontrol Eğitimi	Kontrol Modları; Harici Pozisyonlama, Dahili Pozisyonlama, Hız Modu, Tork Modu, Hız-Tork Limitleme, ECAM Fonksiyonu	0.5 gün
Hareket Kontrol Eğitimi (DVP15MC / DVP50MC)	Donanım Konfigürasyonu, Ağ Konfigürasyonu, Task Yönetimi, Motion Kontrol Komutları, GCode İşleme, ECAM, Rotary Cut ve Fly Cut Uygulamaları	1 gün



Not: Açılan eğitimleri takip etmek veya eğitim başvurusunda bulunmak için linke [tıklayınız](#) veya QR kodu okutunuz.



Dünyada Delta Endüstriyel Otomasyon İş Birimi

ASYA (Tayvan)



Taoyuan Teknoloji Merkezi (Yeşil Bina)



Taoyuan Fabrika 1



Tainan Fabrika (Elmas Sınıfı Yeşil Bina)



Wujiang Fabrika 3



Şanghai Ofis

ASYA (Çin)

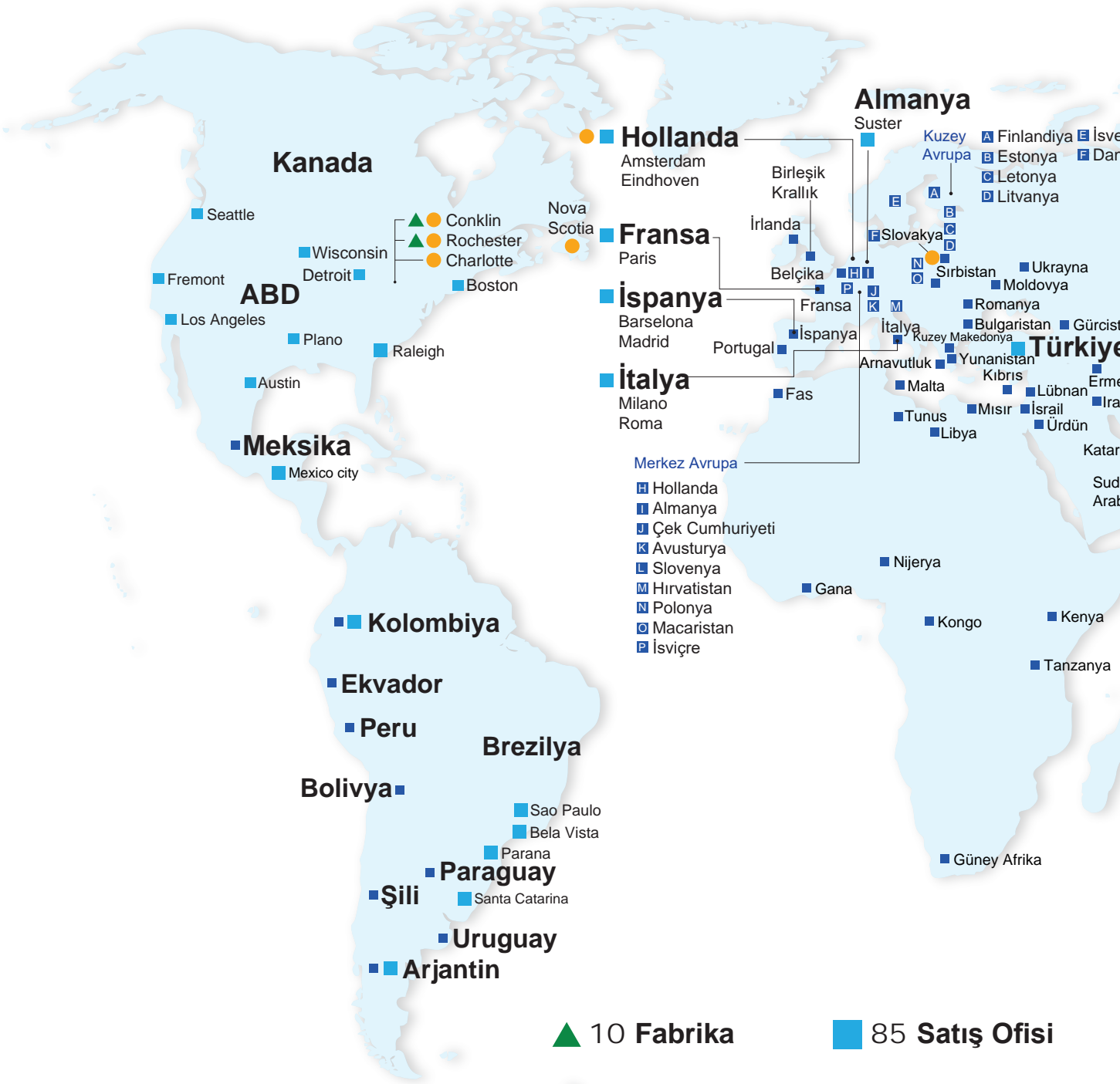

ASYA (Japonya)



Tokyo Ofis

ASYA (Hindistan)



Rudrapur Fabrika
(Yeşil Bina)

AVRUPA



Amsterdam, Hollanda

AMERİKA



Research Triangle Parkı, ABD

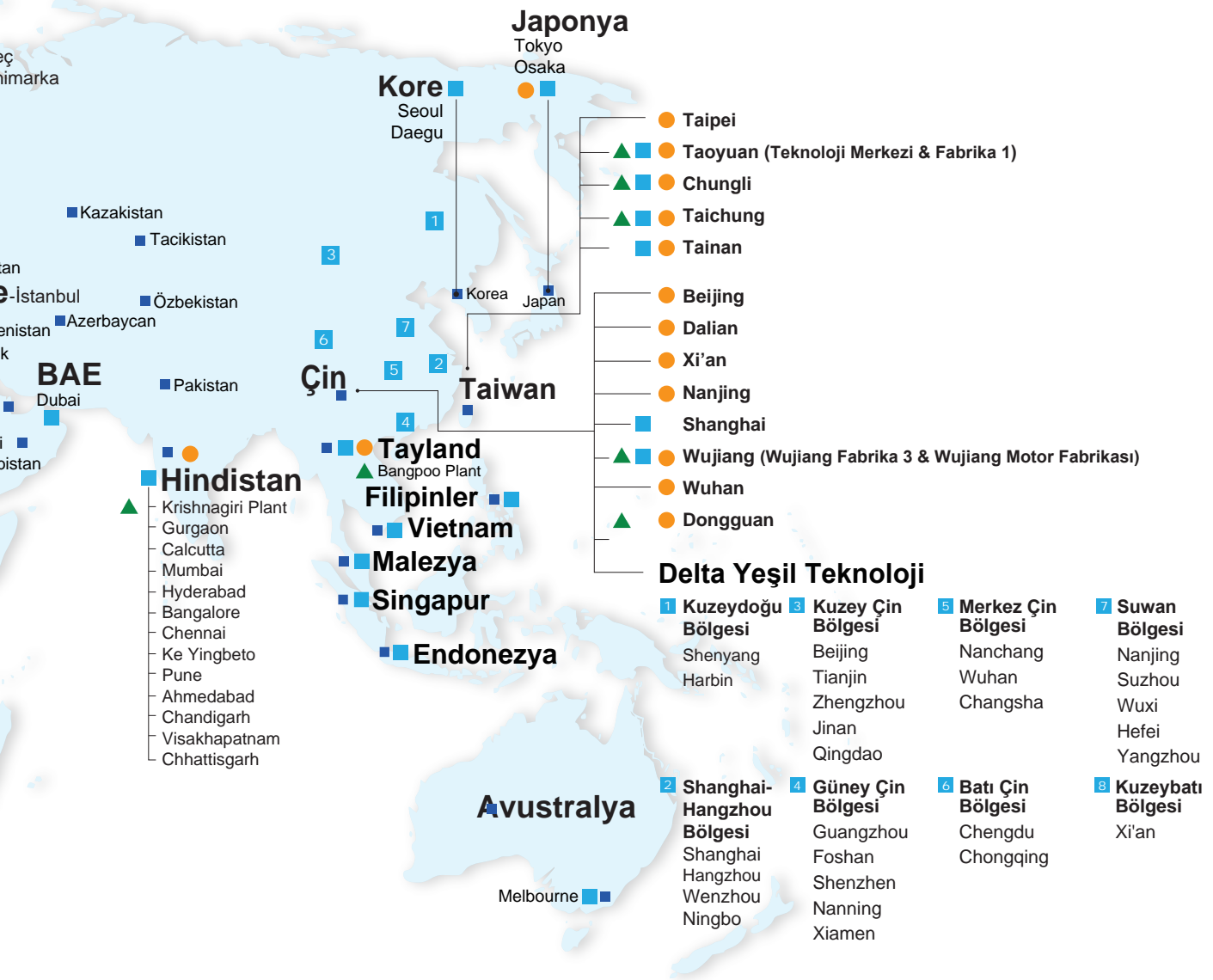

19 Ar&Ge Merkezi

980 Partner

Laminasyon Makinesinde Gergi Kontrol Çözümü

Gergi kontrolü için özelleştirilmiş otomasyon çözümleriyle kalite ve verimliliği artırın.

- Yüksek hızlı harekette çok az titreşime sahip olmasıyla çalışma hızını artırır ve üretim döngüsünü kısaltır.
- Servo sürücü üzerinden yapılan gergi kontrolü; dalgalanmaları azaltır, üretim ve verimliliği artırır.



Hareket Kontrolör
CODESYS Motion PLC
AX-C12E



Gergi Eksen
AC Servo Sistem
ASDA-A3-ET



Operatör Paneli
10" HMI
DOP-110IS



Besleme Eksenleri
AC Servo Sürücü
ASDA-E3



3 Faz Güç Kaynağı
24V 10A Ray Tipi
Force-GT



Uzak Giriş Çıkış
Dijital & Analog G/Ç
AX-5 RTU



Delta Greentech Elektronik San. Ltd. Şti.

📍 Şerifali Mah. Hendem Cd. Kule Sk. No:16-A
34774 Ümraniye/İstanbul

☎ +90 216 499 99 10

🌐 www.delta-turkey.com

🌐 www.destek.delta-turkey.com